

Monte o quadro da gaveta com parafuso 4,0 x 40

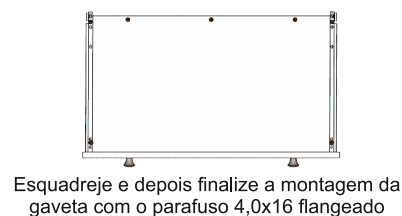

ACESSÓRIOS PARA MONTAGEM DA GAVETA

A Parafuso 4,0 x 40

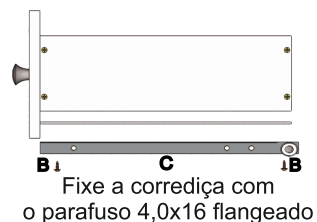
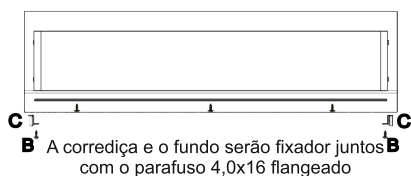
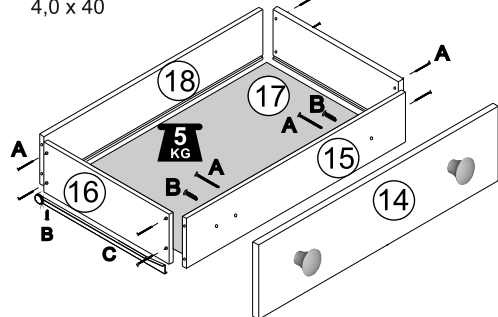
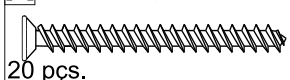

20 pçs.

B Parafuso 3,5 x 20 flangeado

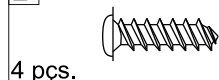

4 pçs.

C Corrediça Metálica



4 pçs.

RELATÓRIO DE COMPONENTES

SEQ.	COMP.	DESCRIÇÃO	QTD	VLM
1	BL-0996	LATERAL ESQUERDA	1	1
2	AP-4191	PRATELEIRA PARAFUSO	1	2
3	AP-4192	PRATELEIRA PARAFUSO MENOR	1	2
4	BL-0997	LATERAL DIREITA	1	1
5	BL-2137	RODAPE	1	1
6	AC-2137	RODAPE	1	1
7	AB-3841	TAMPO DO GRPA ARREDONDADO	1	1
8	BL-0368	LATERAL TRASEIRA CANT.	1	1
9	AB-4468	PRATELEIRA ARREDONDADA	4	2
10	FC-2142	RODATETO	1	1
11	DP-2737	FUNDO	2	1
12	BL-5553	PORTA DIR./ESQ.	2	1
13	AP-4194	PRATELEIRA ESTREITA SEM FURO	1	2
14	BI-6265	FRENTE DE GAVETA	2	1
15	AP-8273	CONTRA FRENTE DE GAVETA	2	2
16	AP-8267	LATERAL DE GAVETA	4	1
17	DP-7283	FUNDO DE GAVETA	2	2
18	AP-8272	TRASEIRO DE GAVETA	2	2
19	01-4460	CABIDEIRO OBLONGO 570 X 17 X 16	1	1



BATROL - Indústria e Comércio de Móveis Ltda.
 Av. Pedro Baso, 476 - Recreio Jd. Dalva - 13660-971 - Porto Ferreira - SP - Brasil
 Telefone: PABX (19) 3581 - 4123 FAX: (19) 3589 - 1119 / 3589 - 5123
 Caixa Postal: 580 CNPJ.: 48.024.392/0001-55 Insc.Est: 555.011.453.112
 e-mail: batrol@batrol.com.br site: www.batrol.com.br



SMARTPHONE, TABLET, PDAS, E SIMILARES COM CONEXÃO COM INTERNET

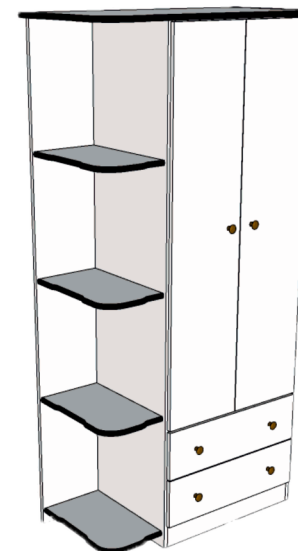

GUARDA-ROUPAS 2P 2G PTLR

Linha Infantil

Instruções Gerais:

REVISÃO: 00 - 16/01/2023

- Para obter uma boa montagem do produto siga corretamente as instruções deste manual.
- Ferramentas para a montagem.



Chave

Parafusadeira Phillips Martelo Esquadro



- 1- Abrir a embalagem e usa-la para forrar o local em que será feita a montagem do produto.
 - 2- Separar os acessórios antes de começar a montagem.
 - 3- Utilizar somente as ferramentas corretas para a montagem, nunca improvisar ferramentas
 - 4- Passe cola em todos os encaixes do produto em que forem colocadas cavilhas.
 - 5- Coloque o produto no esquadro antes de pregar os fundos. Uso e limpeza.
- Sempre distribuir uniformemente o peso dos objetos pelas gavetas.
 - Se for preciso mudar o produto de lugar, faça-o sempre com o produto vazio.
 - Para limpeza do produto utilize somente pano seco ou levemente umedecido com água, nunca utilize produtos químicos.

MANUAL DE MONTAGEM 02.1219.

CÓPIA CONTROLADA

Guarda-roupas 2 Portas 2 Gavetas

02.1219.

2/2

Acessórios utilizados para a montagem da caixa do produto.

Para maior facilidade na montagem siga a sequência numérica.

Medidas do Produto

Altura: 1817 mm
Frente: 900 mm
Prof.: 470 mm
Prof. Ut.: 445 mm

KG Peso máximo por espaço.
Não sugerimos peso sobre o chapéu.

MANUAL DE MONTAGEM

CÓPIA CONTROLADA

- Parafuso 3,0 x 12
- Parafuso 5,0 x 45
- Cavilha 6,0 x 30
- Sapata plástica
- Prego 10x10
- Garra de Metal

Atenção: Antes de começar a montagem do produto fixar a parte A da correção na lateral e divisória do produto.

Correção metálica 350mm

- Cantoneira
- Dobradiça de Caneca - Metal
- Calço p/ dobradiça
- Parafuso 3,5 x 12 (Dobradiça)
- Puxador Mabó
- Parafuso 4,0 x 25 (puxador Portas)
- Suporte Cabideiro Oblongo
- Cabideiro
- Suporte Prateleira

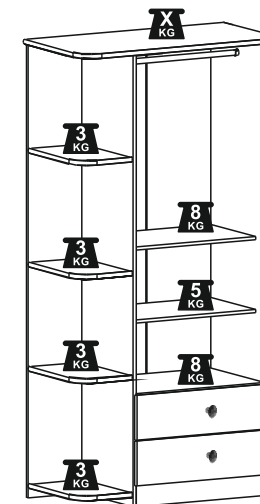
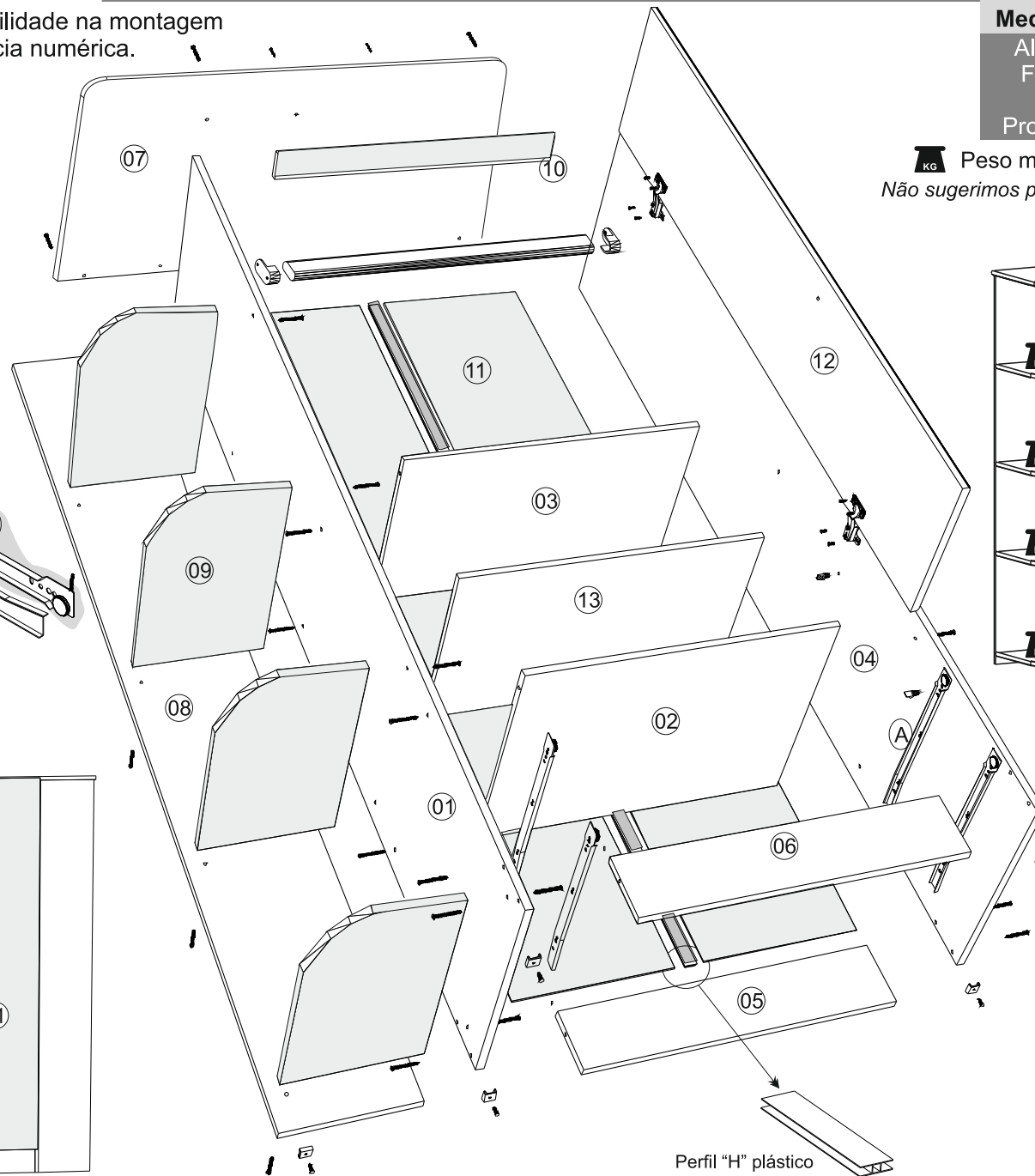
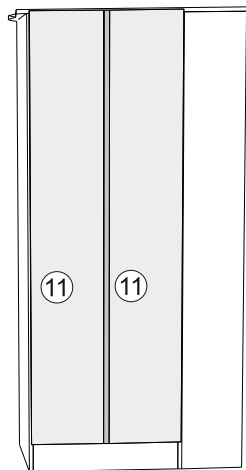

Perfil "H" plástico

Os acessórios estão desenhados fora de escala.