

MANUAL DE INSTALAÇÃO MÁXIMO AR PORTA DE GIRO PARA ALÇAPÃO

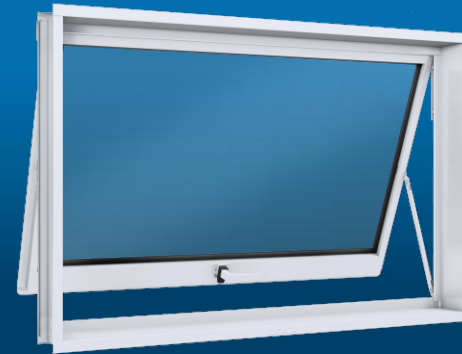

 **LUCASA**
Facilità

Ullian Portas e Janelas

Av. Percy Gandini, 457 - Vila Toninho

(Rod. Washington Luis, km 434)

CEP 15077-000 - São José do Rio Preto - SP

Tel.: (17) 2136-1000 - Fax: (17) 2136-1037

SAC - Serviço de Atendimento ao Cliente

sac@ullian.com.br

0800 703 0202

www.ullian.com.br

 **LUCASA**
Facilità

Parabéns! Você acaba de adquirir um dos produtos do Grupo Ullian.

A linha FACILITÀ, utiliza na fabricação de seus produtos, aço galvanizado, procedente das melhores usinas, que confere maior resistência à corrosão.

Toda linha FACILITÀ já vem pronta para instalar, pintada e com vidros. Foi desenvolvida para ter praticidade de instalação, durabilidade, segurança e elegância para atender os mais exigentes consumidores. Durante o período de garantia não é necessária a repintura do produto.

Toda linha FACILITÀ utiliza tecnologia inovadora com AÇO GALVANIZADO e o processo de ELETROPINTURA como base sob a pintura de acabamento. Estes dois processos combinados confere a linha FACILITÀ maior resistência CONTRA FERRUGEM E CORROSÃO.

Toda linha FACILITÀ tem 6 ANOS DE GARANTIA.

Este manual contém informações que podem ser utilizadas nos seguintes produtos:

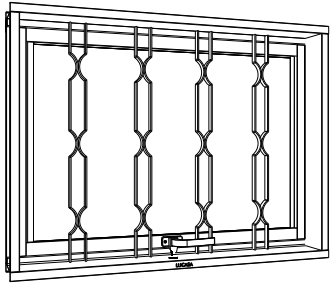

MÁXIMO AR S/ GRADE, GRADE QUADRICULADA E GRADE MOSAICO

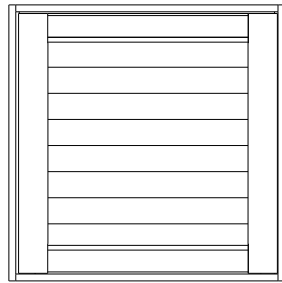

PORTA DE GIRO PARA ALÇAPÃO

ATENÇÃO: Não instale a esquadria de aço em regiões litorâneas, devido a salinidade no ar. Guarde o manual de instalação para futuras orientações e manutenções.

RECEBIMENTO

Ao receber a esquadria, verifique se o produto entregue está em perfeitas condições e se as características descritas na etiqueta da embalagem, estão de acordo com a nota fiscal.

PREPARAÇÃO INICIAL

Fig. 01
Cantoneira de papelão.
CORTE A FITA DE AMARRAÇÃO E RETIRE A CANTONEIRA DE PAPELÃO

Det.01
Posicione as grapas de modo a assegurar uma perfeita aderência na chumbação.

Fig. 02
ATENÇÃO: Não abra a janela durante a chumbação.

ATENÇÃO: Retire a proteção plástica após o término da obra.

ATENÇÃO: Não abrir a esquadria durante a instalação. Deixar secar por completo.

Det.02
Etiqueta que identifica o LADO INTERNO do ambiente.
Na instalação, o fecho de travamento da folha deve ficar para o lado interno do ambiente.

LIMPEZA DA ESQUADRIA

Utilizar apenas água, detergente neutro (5% diluído em água) e uma esponja ou pano macio. Fazer a limpeza de todas as peças a cada 3 meses para zonas urbanas e rurais e 1 mês em caso de áreas industriais. Não utilizar no produto esponja de aço, nem usar produtos químicos, tais como solventes e principalmente produtos ácidos ou alcalinos, pois sua aplicação pode causar o aparecimento de manchas e tornar a superfície opaca. Limpar constantemente o trilho inferior e superior evitando o acúmulo de poeira, pois com o tempo, as partículas vão se compactando pela ação de abrir e fechar, transformando em crostas de difícil remoção que comprometem o desempenho do produto.

Após a lavagem, secar a esquadria com pano seco e macio para evitar manchas na superfície.

CUIDADOS: Caso o produto não seja instalado de imediato, não retirar a embalagem de proteção e não armazenar em locais úmidos próximos de produtos químicos como ácidos, solventes, cal, cimento ou exposto ao sol e chuva.

Armazenar a esquadria apoiando o perfil inferior sobre calços de madeira, evitando o contato com o piso. Ao manusear o produto, evitar atritos com objetos que venham a danificar a proteção contra corrosão.

Usar spray lubrificante ou similar nos rodízios, sistema Flex e/ou junções sempre que necessário ou pelo menos uma vez por ano.

Reapertar os parafusos sempre que necessário. Ao se ausentar da residência, verificar se as esquadrias estão fechadas corretamente.

IMPORTANTE: Para a correta instalação da esquadria de aço, o Fabricante recomenda:

- Leitura do manual de instalação;
- Uso de ferramentas manuais ou elétricas em bons estados;
- Materiais de construção de boa qualidade;
- Uso de equipamentos de segurança individual exigidos pela legislação vigente;
- Observar atentamente cada etapa de instalação para não ocorrer inversões de posição interna e externa ou superior e inferior ou fora de esquadro e desnivelamento.

ATENÇÃO: Este manual oferece as informações necessárias para efetuar a instalação e manutenção da esquadria.

TERMO DE GARANTIA

Nos termos do Código de Defesa do Consumidor (Lei 8.078/90), o consumidor desta esquadria terá direito de reclamar por eventuais vícios aparentes ou de fácil constatação pelo prazo de 90 (noventa) dias, contados da data de aquisição.

Para os acessórios agregados à esquadria (fechaduras, fechos, roldanas, trincos, guias deslizantes, borrachas de vedação etc.), a ULLIAN ESQUADRIAS METÁLICAS LTDA. oferece ao consumidor garantia de 1 (um) ano.

A ULLIAN ESQUADRIAS METÁLICAS LTDA. oferece, ainda, desde que observadas todas as instruções constantes do manual de instalação da esquadria, garantia contra corrosão pelos prazos seguintes, contados da data de aquisição do produto:

- 5 (cinco) anos, para os produtos das linhas RIOBRAS e LUCASA PREMIUM;
- 6 (seis) anos, para os produtos das linhas RIOBRAS PRONTA e LUCASA FACILITÀ;
- 10 (dez) anos, para os produtos das linhas LUCASA IDEALE e LUCASA ECCELLENTE.

Não há garantia contra corrosão se o produto fabricado em aço for instalado em regiões litorâneas, considerando-se como tal a região que distar até 50 km da costa marítima. Também não há garantia se a corrosão perfurante decorrer do uso indevido do produto.

Haverá a perda da garantia contra corrosão se a fabricante não for acionada no prazo de 90 dias a contar do surgimento do vício.

Observação: Pontos de amarelamento não são corrosão, mas apenas manchas que precedem o efeito corrosivo e surgem quando não há a devida manutenção do produto. Em condições normais, o amarelamento da superfície desaparece com uma simples limpeza realizada com pano e detergente neutro.

Para o exercício do direito às garantias acima referidas, o consumidor, de posse da respectiva nota fiscal de compra do produto, deverá entrar em contato com o Serviço de Atendimento ao Consumidor (SAC) da fabricante pelo número 0800 703 0202.

Após reclamação feita pelo consumidor, a fabricante, se for o caso, acionará sua Assistência Técnica para inspeção do produto, e, se for constatado algum vício de fabricação, fará o necessário reparo ou troca da parte defeituosa. Não sendo possível a troca apenas da parte defeituosa, a fabricante fará a substituição do produto. Não sendo constatado vício de fabricação, o consumidor será responsável por eventuais serviços realizados ou peças substituídas pela fabricante.

O consumidor não terá direito às garantias nas seguintes hipóteses:

- Inobservância das instruções contidas no manual de instalação do produto;
- Danos ou amassamentos decorrentes do manuseio ou armazenamento incorreto do produto;
- Uso indevido do produto;
- Alteração ou modificação da estrutura do produto;
- Contato do produto com substâncias abrasivas, corrosivas, urina animal, formigueiros ou limpeza com produtos à base de ácidos ou alcalinos;
- Avaria causada por arrombamento, ato de vandalismo, incêndio ou qualquer outro evento não relacionado à fabricação do produto, inclusive desastre natural (ex.: inundação);
- Remoção da pintura de proteção, falta de pintura de acabamento em produto semiacabado (esta pintura deve ser feita no prazo máximo de 180 após a compra) ou falta de pintura de manutenção a cada 12 meses em produtos das linhas RIOBRAS e LUCASA PREMIUM;
- Assentamento do produto com espuma expansiva ou parafuso;
- Instalação inadequada de tranca, porta-cadeado ou outro acessório que provoque perfuração, corte ou mau funcionamento do produto;
- Quebra de vidros.

IMPORTANTE: Nenhum assistente técnico, representante comercial, coordenador de atendimento, promotor de vendas, gerente de vendas ou revendedor está autorizado a estender ou de qualquer forma modificar as regras de garantia oferecida pela fabricante.

ULLIAN ESQUADRIAS METÁLICAS LTDA.

ARMAZENAMENTO

ATENÇÃO: Ao armazenar a esquadria, escolha um local coberto, onde não tenha contato com elementos corrosivos, umidades e outras mercadorias. Não deixe a esquadria diretamente em contato com o piso. Não armazenar esquadria diretamente sob outra esquadria.

SUBSTITUIÇÃO DO VIDRO - INSTALAÇÃO

Os produtos da Linha Lucasa Facilitã já vem com pintura de acabamento e vidros colocados. Em caso de manutenção siga os passos descritos abaixo.

Fig. 09

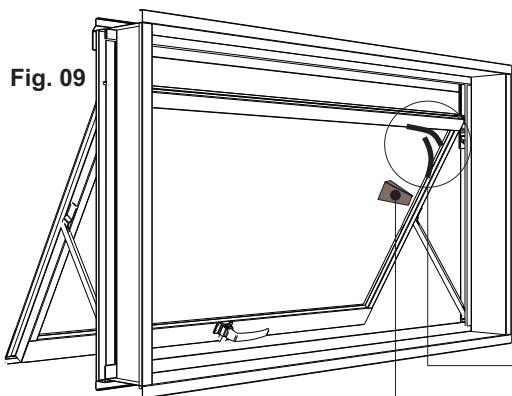

Utilize uma cunha de madeira ou de plástico, para acomodar a borracha no vidro.

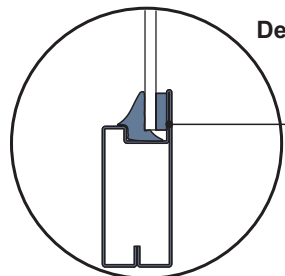

Det. 11

Não retire esta borracha!

As pontas da borracha devem ficar do lado superior da folha



Fig. 10

Retirar o vidro nesta direção.

ATENÇÃO: Para retirar o vidro, use luvas de proteção de modo a cobrirem os pulsos.

OBS: Ao manusear a borracha, use detergente neutro para facilitar a instalação. Faça o processo inverso para montar a folha.

ESPECIFICAÇÕES TÉCNICAS

Produtos recomendados para manuseio das borrachas:

- Glicerina; - Detergente Neutro; - Sabão Neutro
- Estearato de Zinco; - Talco Industrial

Produtos que **NÃO** podem ter contato com as borrachas:

- Vaselina; - Benzeno; - Nafta;
- Combustíveis; - Diesel; - Gás Natural;
- Solventes; - Fluorbenzeno; - Thinner;
- Querosene; - Óleo Mineral; - Toluol / Tolueno

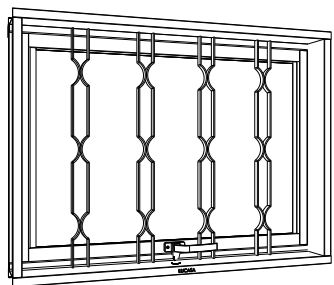

ESPECIFICAÇÕES TÉCNICAS

Janela Maximo ar

ALTURA	LARGURA	BATENTE	VIDROS	Quantidade
60	60	12 e 7	3~4 x 468 x 498	1
60	80		3~4 x 468 x 698	1
60	100		3~4 x 468 x 898	1

Relação dos Vidros: Espessura x Altura x Largura

Medidas em milímetros

Dúvidas ou desacordo com medidas dos vidro entrar em contato com o SAC (0800 703 0202).

PREPARAÇÃO / INSTALAÇÃO

Fig. 03

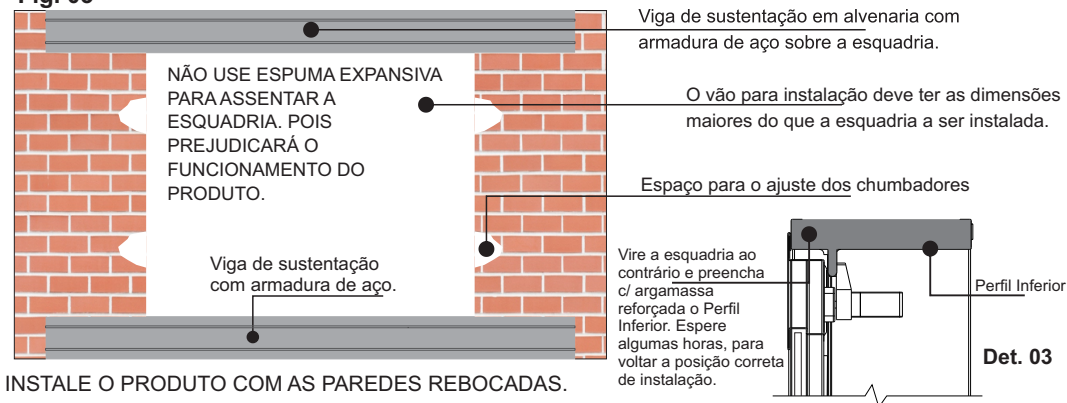

INSTALAÇÃO CORRETA

Fig. 04

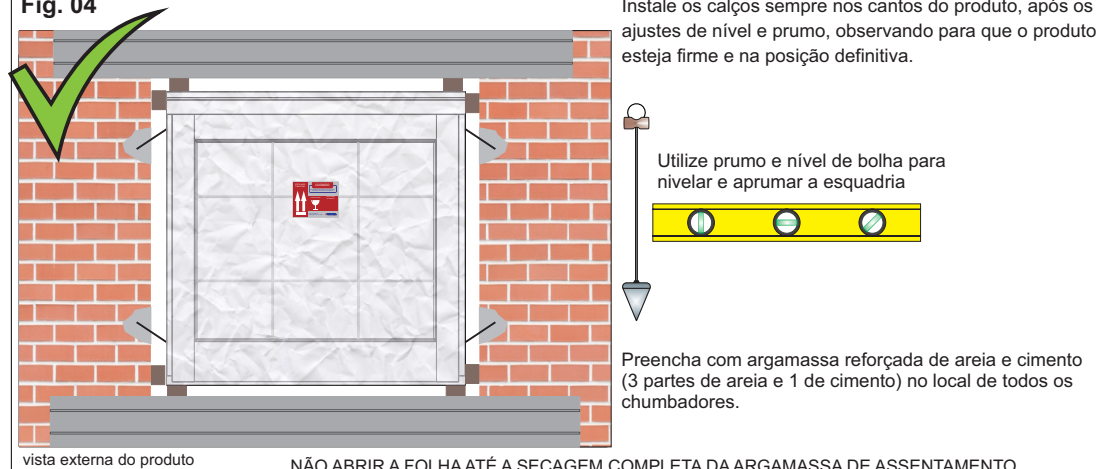

INSTALAÇÃO INCORRETA

Fig. 05

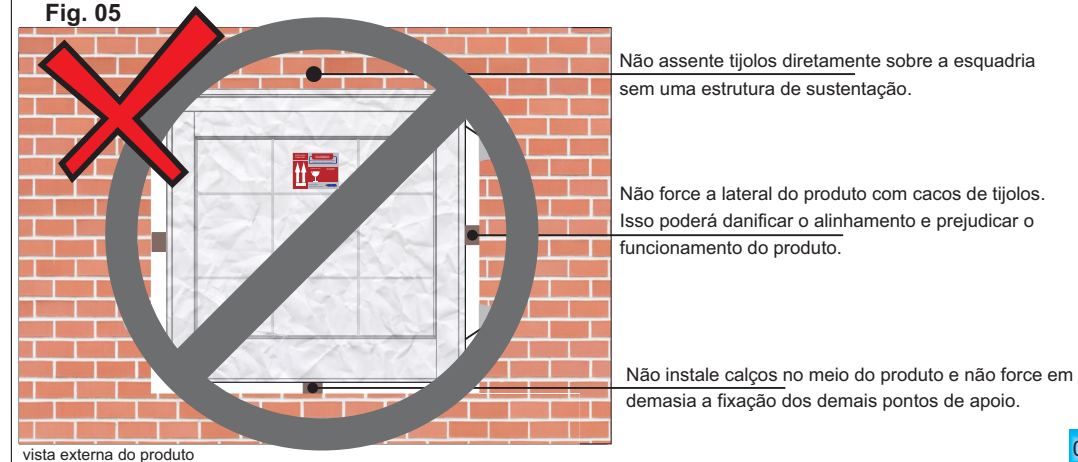

Ao rebocar as paredes, cuidado para não danificar o filme plástico que protege o produto.

Fig. 06

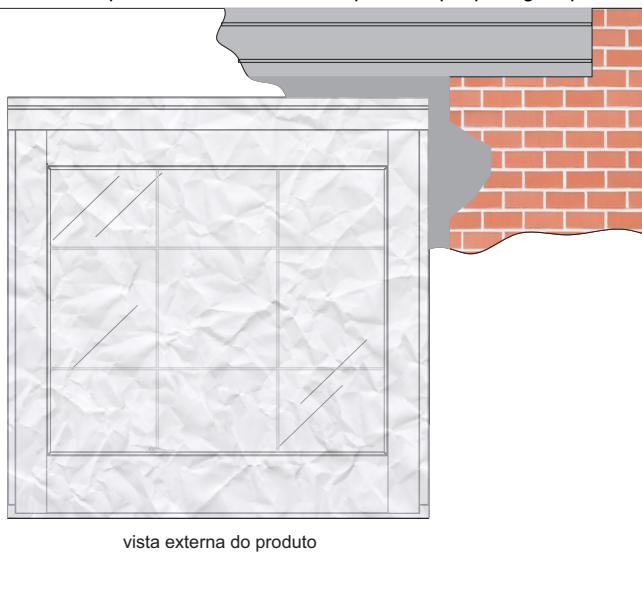

Caso respingue reboco na esquadria, limpe imediatamente com um pano úmido.

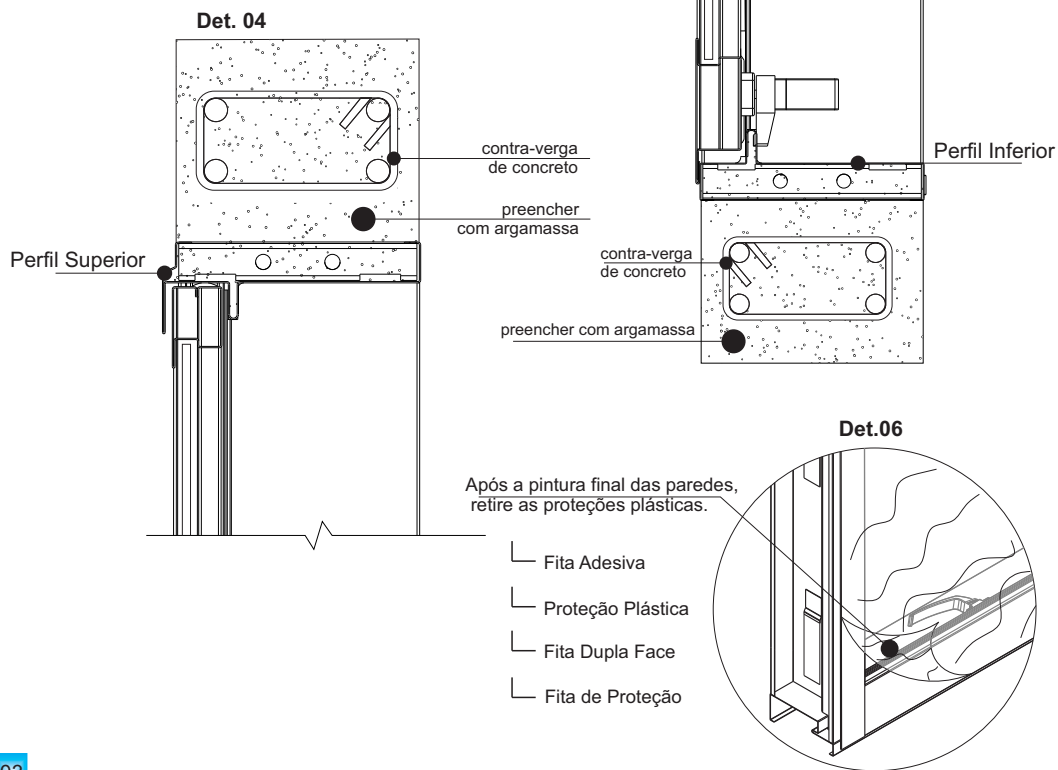

Caso seja necessário fazer manutenção no produto. Siga as instruções abaixo. Se o deslizante da folha móvel estiver muito firme ou solto, utilize uma chave allen 2,5 mm para relugar. (No sentido horário, o deslizante deixa a folha móvel mas firme, no sentido anti horário, fica mais solto). Conforme **Det. 07** da **Fig. 07**.

Fig. 07

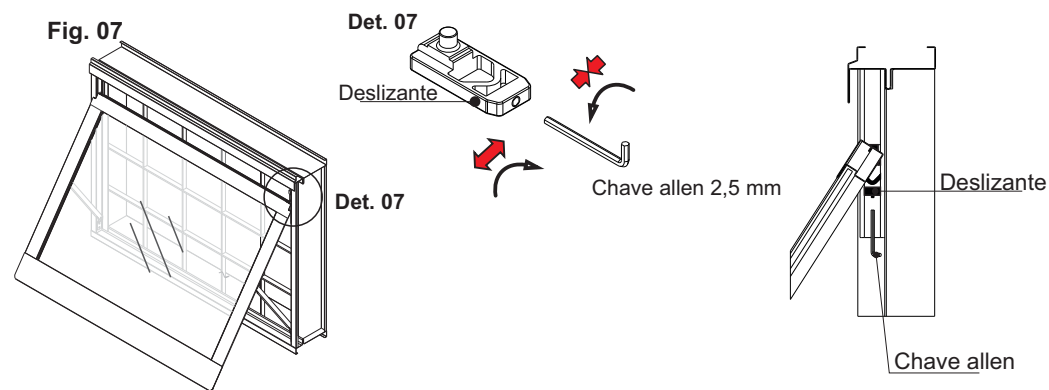

Caso seja necessário fazer manutenção na porta de giro para alçapão. Siga as instruções abaixo.

O trinco é rebitado, com broca 3mm é possível furar os rebites para retirá-lo.

Recomenda-se usar óleo lubrificante multiuso nas dobradiças a cada seis meses, ou sempre que necessário.

Fig. 08

