

Wap

FW010704
REV000UT24



PRECISA DE AJUDA?

ACESSE NOSSA
CENTRAL DE ATENDIMENTO

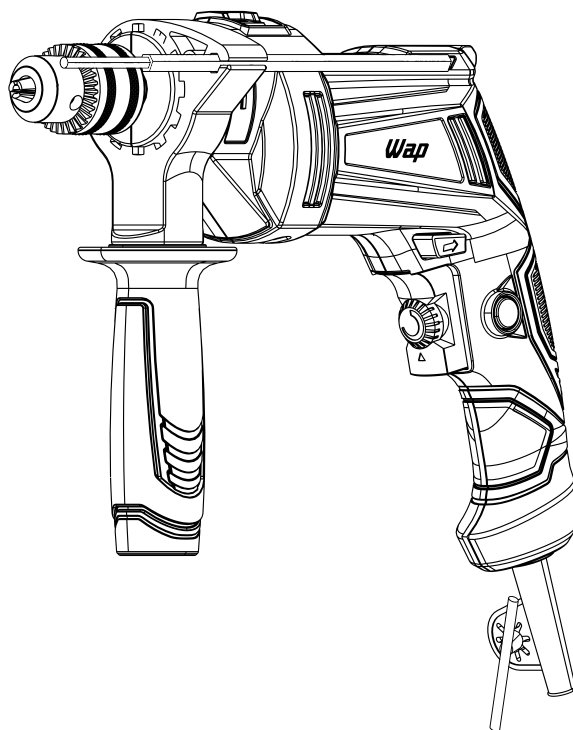

MANUAL DE INSTRUÇÕES

PARAF. E FURADEIRA DE IMPACTO WF 700 FE13 / WF 700K13

FERRAMENTA

As imagens contidas neste manual são meramente ilustrativas.



Parabéns!

Você acaba de se tornar uma AUTORIDADE EM MANUTENÇÃO!

Com a linha completa de ferramentas para manutenção, construir ou reformar da WAP, você vai descobrir todas as vantagens em ter a sua em mãos. Produtos que são referência em qualidade, potência e durabilidade, além de design e modernidade para transformar qualquer trabalho complexo em uma tarefa simples. Para todos os tipos de manutenção ou reformas, existe uma ferramenta WAP perfeita para você.

Índice

Introdução.....	3
Apresentação do produto	4
Dados técnicos	5
Observações importantes	6
Instruções de segurança	7
Montando sua ferramenta	10
Utilizando sua ferramenta	11
Limpeza, conservação e armazenamento	13
Soluções para possíveis problemas	14
Reciclagem.....	15
Logística reversa.....	16
Termos de garantia.....	17

Conheça as peças e acessórios que vão facilitar a sua vida

Aqui estão todas as peças e acessórios que você precisa conhecer bem para obter um melhor resultado. Confira se todos os componentes estão presentes e em perfeito estado. Depois, mãos à obra.

NOTA

Por razões de transporte e embalagem, alguns acessórios poderão ser fornecidos desmontados. Siga as instruções contidas neste manual para realizar a montagem de seu produto.



APRESENTAÇÃO DO PRODUTO

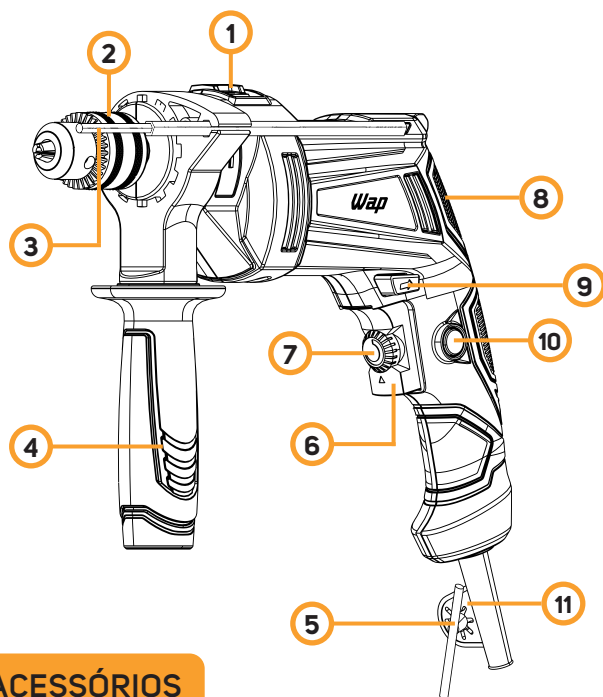

DIMENSÕES

Altura: 26cm

Largura: 10,5cm

Comprimento: 26cm

1,6kg

ACESSÓRIOS

(exclusivo do modelo WF 700K13)*



12

13

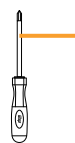
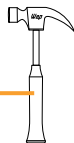

14

15



16



17



1. Botão comutador
2. Mandril de 1/2"
3. Limitador de profundidade
4. Empunhadura auxiliar removível
5. Chave de Mandril
6. Gatilho liga/desliga
7. Seletor de velocidade
8. Empunhadura emborrachada
9. Seletor do sentido de rotação
10. Botão trava
11. Suporte para a chave do mandril

* (exclusivo do modelo WF 700K13)

12. Maleta
13. Martelo
14. Chave philips
15. Chave de fenda
16. Trena de 3 metros
17. Conjunto de brocas: 2 para madeira (6 e 8mm)
3 para alvenaria (5,6 e 8mm)

DADOS TÉCNICOS



Tensão (V)	127 e 220		
Potência (W)	700		
Frequência (Hz)	60		
Corrente (A)	2,3A (127V) - 1,3A (220V)		
Motor	Universal		
Mandril	1/2" (13mm)		
Número de impactos (min - 1)	48000		
Rotações por minuto (rpm)	3000		
Torque (Nm)	40		
Funções	Parafusadeira e furadeira com/sem impacto		
Capacidade de perfuração (mm)	Aço - Ø 13	Madeira - Ø 25	Alvenaria - Ø 16
Classe de proteção / Isolação	II / □		
Peso líquido (kg)	1,6		
Dimensão do produto montado (cm)	26 x 10,5 x 26		
Comprimento do cabo elétrico (M)	1,8		
Dimensão do plugue	10A (127V e 220V)		

A Fresnomaq Indústria de Máquinas S/A se reserva ao direito de promover alterações a qualquer momento e sem prévio aviso, em decorrência de avanços tecnológicos e modificações de especificações técnicas e comerciais. Os valores de performance e dados técnicos indicados neste manual, como potência, tensão aplicada, entre outros, podem variar de acordo com os fatores de aplicação (intemperanças do ambiente, superfícies a serem trabalhadas, etc.) e acessórios utilizados. Outra situação que pode nos levar a efetuar algum tipo de alteração referente aos valores de performance, será mediante a atualização e lançamentos de novas versões de produtos da linha.



OBSERVAÇÕES IMPORTANTES

O manual do usuário foi desenvolvido com o objetivo de esclarecer quaisquer dúvidas que possam surgir durante o uso. Além disso, ele contém informações importantes sobre segurança que se seguidas corretamente, podem garantir o bom funcionamento do produto e, mais importante, garantir a segurança.

Este manual foi produzido com textos objetivos e claros, imagens e fotos que facilitam o entendimento dos procedimentos descritos e enfatiza observações que requerem maior atenção para o melhor uso do produto.

LEGENDA:

NOTA

Indica detalhes sobre o funcionamento do produto, geralmente recomendações da melhor utilização deste.

IMPORTANTE

Indica observações muito importantes sobre o funcionamento, recomendações que não podem deixar de ser realizadas para garantir sua segurança.

! ATENÇÃO!

Indica procedimentos que requerem muita atenção, pois podem trazer riscos ao produto e a saúde do usuário se não realizados corretamente.

! CUIDADO

Indica práticas inseguras quanto ao funcionamento do produto, que podem resultar em alto risco à saúde e/ou acidentes graves ou fatais.

INSTRUÇÕES DE SEGURANÇA



ATENÇÃO!

- Guarde o manual para uma consulta posterior ou para repassar as informações para outras pessoas que venham a operar o aspirador de pó. Proceda conforme as orientações deste manual.
- Caso este equipamento apresente alguma não conformidade, encaminhe-o para a assistência técnica autorizada WAP mais próxima.

Segurança na área de trabalho

Mantenha limpa e bem iluminada sua área de trabalho. A desorganização e uma iluminação irregular podem provocar acidentes.

Não opere a ferramenta em locais com riscos de explosão, locais que armazenam líquidos inflamáveis ou que geram poeira e gases. As ferramentas elétricas podem produzir faíscas suscetíveis de incendiar estes materiais.

Mantenha afastada as crianças e pessoas da área de trabalho ao operar a ferramenta elétrica. Distrações podem fazer com que você perca o controle da ferramenta.

Guarde as ferramentas fora do alcance das crianças e de pessoas não familiarizadas com a ferramenta. Ferramentas elétricas são perigosas nas mãos de usuários não treinados.

Mantenha os acessórios limpos e bem afiados. Acessórios sujos ou com pontas cegas exigem maior esforço para realizar o trabalho e danificam a ferramenta.

Utilize ferramenta elétrica e acessórios de acordo com as instruções e maneiras indicadas neste manual. O uso da ferramenta em operações diferentes das concebidas podem resultar em situações perigosas.

Nunca se afaste do produto enquanto este estiver ligado.

Segurança Pessoal

Após desembalar o produto, os invólucros plásticos e outros materiais da embalagem do produto deverão ficar longe do alcance de crianças e animais, a fim de evitar riscos de sufocamento ao brincar ou manusear tais resíduos.

Este produto não deve ser utilizado por pessoas (incluindo crianças) com capacidades físicas, sensoriais ou mentais reduzidas, ou sem experiência e conhecimento, a menos que sejam supervisionadas ou instruídas em relação ao uso do produto por alguém que seja responsável por sua segurança.

Antes de ligar seu produto, inspecione-o com cuidado. Caso encontre algum defeito, não ligue o produto e entre em contato com seu distribuidor.

Antes de utilizar seu produto, verifique se a tensão da rede elétrica é a mesma da etiqueta do produto.

O plugue da ferramenta elétrica deve corresponder a tomada utilizada. Não modifique o plugue da ferramenta. Plugues sem modificações reduzem os riscos de choque elétrico.

AVISO! Os acessórios, encaixes e acoplamentos são importantes para a segurança do produto. Use apenas acessórios recomendados pelo fabricante.

Se vista de maneira apropriada. Não use roupas soltas ou joias. Mantenha seu cabelo, roupas e luvas longe de partes móveis. Roupas soltas, joias, cabelos longos, podem ficar presos nas peças móveis.

Utilize vestuário adequado para manusear a ferramenta e todos os dispositivos de segurança. O uso de equipamentos de segurança como: sapatos, máscaras, luvas, óculos, capas e etc, reduzem os riscos de acidentes e lesões.



INSTRUÇÕES DE SEGURANÇA

Caso sejam fornecidos dispositivos para extração e coleta de poeira, certifique-se de que eles estejam conectados e que sejam utilizados de forma apropriada. O uso de coleta de poeira pode reduzir os perigos relacionados à poeira.

Durante a utilização

Trabalhe sobre uma base firme e mantenha o equilíbrio em todo o momento. Isto permitirá controlar melhor a ferramenta em situações inesperadas.

Fique alerta no que está fazendo, utilize a ferramenta com prudência. Não utilize a ferramenta elétrica se estiver cansado, sobre influência de drogas, nem tão pouco após ter consumido álcool ou medicamentos. Um momento de distração pode provocar acidentes graves.

Sempre use o produto em ambientes arejados e nunca cubra ou obstrua as entradas de ar.

Não force a ferramenta elétrica. Use a ferramenta correta para sua aplicação. A ferramenta correta fará o trabalho melhor e mais seguro na velocidade para a qual foi projetada.

Não segure peças soltas com as mãos, podem ocorrer golpes durante o trabalho. Fixe as peças soltas, utilize dispositivos como sargentos ou morsas.

Segure com as mãos sempre na empunhadura e o punho auxiliar ao realizar os trabalhos.

Em locais de risco de incêndio ou explosão, em poças de água ou outros líquidos.

Não utilize a ferramenta próximo a produtos em spray aerossol, podem ser inflamáveis.

Sobre o carregador e a bateria

ATENÇÃO! O cabo do carregador deve estar intacto e sem rachaduras. Caso esteja danificado, substitua-o em um Serviço Autorizado WAP para evitar acidentes.

A rede elétrica da sua residência deve estar de acordo com a Associação Brasileira de Normas Técnicas ABNT NBR-5410.

Conecte o carregador em uma tomada adequada e em perfeito estado para evitar sobrecarga na rede elétrica e/ou mau contato na tomada.

Quando o produto não estiver sendo carregado, retire o carregador da tomada para evitar acidentes.

Carregue o produto em uma tomada separada de outros produtos elétricos, evitando que ocorra uma eventual sobrecarga na tomada.

Evite o desgaste do cabo do carregador causado por calor, cantos vivos ou cortantes e superfícies ásperas.

Não prenda, torça, estique ou amarre o cabo do carregador.

O uso de extensões elétricas inadequadas pode ser perigoso.

Para evitar o risco de ferimentos pessoais, nunca tente abrir o compartimento da bateria do aparelho.

Nunca tente consertar a bateria e outras partes do produto. Se precisar substituir as baterias, dirija-se ao Serviço de Assistência Técnica WAP mais próxima.

Para evitar calor excessivo e danos na sua ferramenta ou baterias, não opere o produto durante o carregamento.

Não substitua um conjunto de baterias recarregáveis por baterias não recarregáveis.

As baterias foram desenvolvidas para utilização exclusiva deste produto/modelo, não a utilize para outros fins.

INSTRUÇÕES DE SEGURANÇA



Não desmonte ou jogue as baterias no fogo.
As baterias devem ser manuseadas com cuidado. Não a mergulhe na água ou opere o aparelho em locais com temperaturas muito elevadas.
Não deixe as baterias entrarem em contato com outros objetos metálicos (anéis, pregos, clips e similares)
Tenha cuidado de não criar curto-circuito nas baterias inserindo objetos metálicos nas suas extremidades. Se ocorrer um curto-circuito, a temperatura pode subir perigosamente e causar queimaduras graves ou até mesmo provocar um incêndio.
Não remova, danifique ou desmonte a bateria do plástico de proteção.
Não coloque as baterias na boca.
Se for detectado o vazamento de líquidos da bateria, não deixe entrar em contato com a pele e não esfregue os olhos. Se acontecer, lave bem o local e procure um Serviço Autorizado WAP.

Sobre reparo, limpeza e manutenção

AVISO! Não utilize o produto se o cabo elétrico ou partes importantes do produto estiverem danificados, como por exemplo, dispositivos de segurança e acessórios.
Os trabalhos de reparo e manutenção devem ser realizados apenas na rede de Serviços Autorizados WAP.
Desconecte o plugue da rede de energia elétrica antes de fazer quaisquer ajustes como: mudar os acessórios ou guardar a ferramenta. Tais medidas preventivas reduzem o risco de ligar a ferramenta acidentalmente.
Desconecte todos os acessórios antes de iniciar a limpeza.
Nunca limpe o produto com álcool, solventes ou outros produtos agressivos de limpeza.
Limpe as peças plásticas com um pano limpo e levemente umedecido em água e detergente neutro.
Mantenha o produto em local seco, fresco, ventilado e longe de produtos inflamáveis e/ou explosivos.
Utilize a ferramenta de forma correta, verificando o desalinhamento de peças móveis, que-bra de peças e qualquer outra condição que possa afetar a operação da ferramenta. Se estiver danificada, a ferramenta deve ser reparada antes do uso.

Avisos de segurança

Verifique o desalinhamento de peças móveis, quebra de peças e qualquer outra condição que possa afetar a operação da ferramenta. Se estiver danificada, a ferramenta deve ser reparada antes do uso.
Nunca apoie a ferramenta na perna ou outra parte do corpo. Aguarde o término de movimentação da broca antes de colocá-la em uma bancada. Tenha cuidado com manuseio da ferramenta. A broca, após o movimento pode provocar queimaduras e lesões.
Verifique se a superfície para a perfuração, se não está abaulada (torta). Esse efeito pode provocar o travamento da broca durante a perfuração.
Nunca ligue a ferramenta se a broca estiver presa (travado) na peça, pois podem ocorrer golpes e provocar riscos de lesões. Retire-a após desconectar a ferramenta da energia elétrica.
Antes de realizar o trabalho é importante a verificação do tipo do material a ser perfurado. Escolher a broca certa para cada tipo de trabalho garante a conservação da ferramenta e do acessório.

NOTA

- A Fresnomaq Indústria de Máquinas S/A. não se responsabiliza por danos pessoais ou materiais ocasionados pela utilização indevida deste produto.



MONTANDO SUA FERRAMENTA

! ATENÇÃO!

Não ligue o plugue na tomada antes de finalizar a montagem da ferramenta.

EMPUNHADURA AUXILIAR REMOVÍVEL

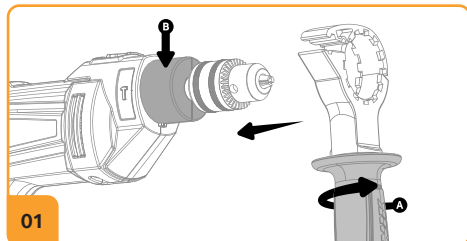

01

01. Com a empunhadura auxiliar em mãos, gire-a no sentido ANTI-HORÁRIO (A) para afrouxar, e em seguida encaixa na ferramenta no local indicado (B).

LIMITADOR DE PROFUNDIDADE

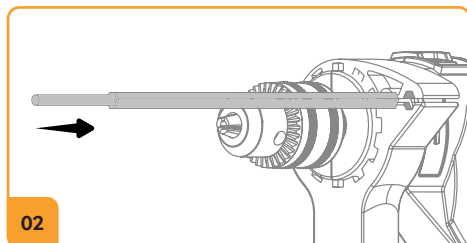

02

02. Para realizar uma perfuração mais precisa, utilize o limitador de profundidade. Para isso, insira-o no local indicado e regule de acordo com a necessidade.

MANDRIL

IMPORTANTE

Realize o aperto das castanhas do mandril em todos os três orifícios de fixação do mandril, para evitar acidentes durante a operação e melhorar a vida útil da ferramenta. Após efetuar o aperto nos três orifícios, puxe o acessório para verificar se ele está travado.

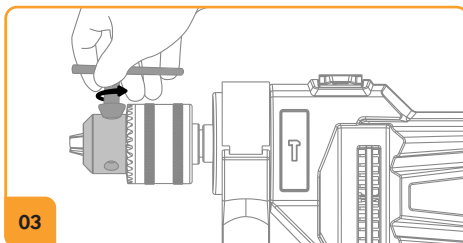

03

03. Para inserir a broca no mandril, utilize a chave de mandril para realizar a abertura. Ao conectar a chave no orifício de fixação, gire no sentido ANTI-HORÁRIO (conforme a indicação) até obter a abertura necessária para inserir o acessório que será utilizado.

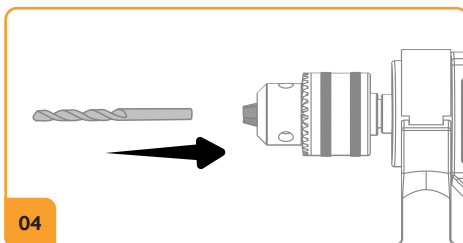

04

04. Com o acessório em mãos, insira-o na abertura do mandril.

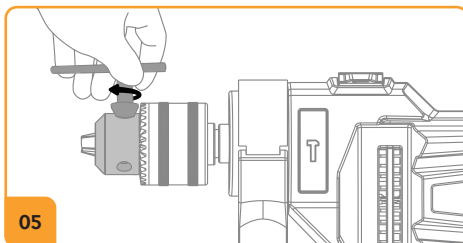

05

05. Em seguida, com o acessório posicionado, insira a chave no orifício de fixação e gire-a no sentido HORÁRIO para fechar o mandril e travar o acessório. Por fim, antes de utilizar a ferramenta, verifique se o acessório está devidamente centralizado.



! ATENÇÃO!

Antes de iniciar o trabalho, verifique o tipo de material que será perfurado e escolha a broca correta. A utilização de brocas não afiadas e/ou não adequadas podem danificar a ferramenta.

SELEÇÃO DO SENTIDO DE ROTAÇÃO

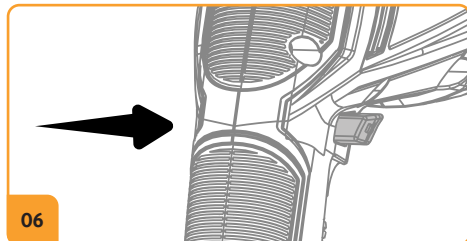

06. Para alternar o sentido da rotação do aparelho, acione o botão seletor de rotação. Quando o botão está posicionado do lado esquerdo, o sentido de rotação é ANTI - HORÁRIO e habilita o modo SOLTAR, ideal para desparafusar.

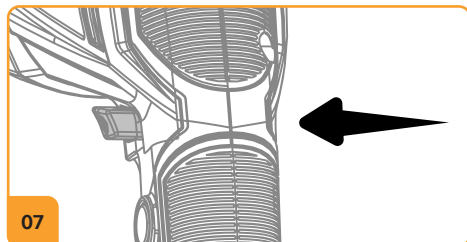

07. Quando o botão está posicionado do lado direito, o sentido de rotação é HORÁRIO e habilita o modo APERTO, ideal para parafusar e/ou perfurar algum material ou superfície.

LIGAR/DESLIGAR

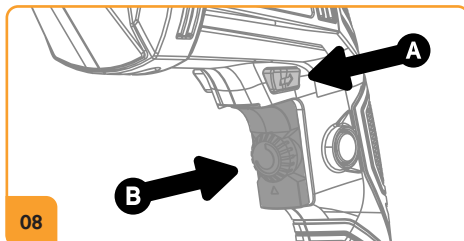

08. Para ligar a ferramenta, selecione o sentido de rotação (A) e pressione o gatilho (B) conforme indicado. Para desligar, solte o gatilho.

MODO CONTÍNUO

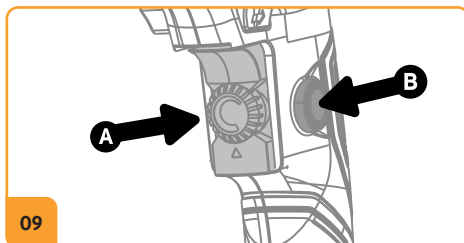

09. Caso queira habilitar o modo de uso contínuo, pressione o gatilho para ligar o produto e, ao mesmo tempo, pressione o botão de trava. Após esta ação, a ferramenta funcionará de maneira ininterrupta. Para desabilitar o modo de uso contínuo, pressione o gatilho.



UTILIZANDO SUA FERRAMENTA

SELETOR DE VELOCIDADE

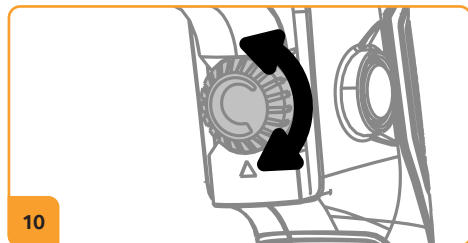

10

10. A ferramenta possui diferentes níveis de velocidade, para realizar diversos tipos de trabalho. Utilize o botão seletor de velocidade conforme a necessidade: sentido HORÁRIO para ALTA VELOCIDADE, e ANTI-HORÁRIO para BAIXA VELOCIDADE.

SELEÇÃO DO MODO DE FURAÇÃO

Esta ferramenta possui dois modos de furação, sendo eles:

Furação rotativa - indicado para furação em metais, madeira e plástico;

Furação rotativa com impactos simultâneos - indicado para furação em concretos e alvenarias.

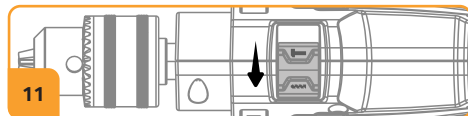
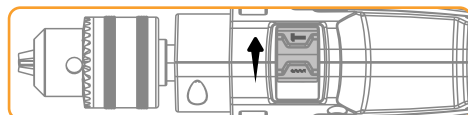

11

11. Com a ferramenta desligada, utilize o botão comutador (indicado acima) para selecionar a opção de perfurar com ou sem impacto.



Modo de perfuração sem impacto



Modo de perfuração com impacto

DICAS DE OPERAÇÃO

Perfurar madeiras, metais, plásticos, pedras e concretos

- Para furos em madeiras e metais, inicie a furação com uma broca 50% menor;
- Mantenha a ferramenta em linha reta e aplique uma leve pressão com a broca;
- Quando a broca estiver prestes a atravessar a peça de trabalho, diminua a pressão sobre a ferramenta;
- Para assegurar um furo correto na superfície, marque com um furador o orifício.



CUIDADO

Antes de iniciar a limpeza, retire o cabo elétrico da tomada para evitar possíveis choques.

As ferramentas elétricas WAP quando utilizadas adequadamente, ou seja, conforme orientações deste manual, devem apresentar baixos níveis de manutenção. Mesmo assim, dispomos de uma vasta rede de atendimento ao consumidor.

- Esta ferramenta foi desenvolvida para funcionar por um longo período com o mínimo de manutenção. Seu funcionamento contínuo e satisfatório dependerá da correta utilização conforme instruído neste manual e da limpeza regular adequada.
- Antes de realizar qualquer manutenção, limpeza ou substituir peças, certifique-se de que o plugue esteja desconectado.
- Limpe regularmente as entradas de ventilação de sua ferramenta com uma escova macia ou um pano seco.
- Limpe regularmente a caixa protetora do motor com um pano úmido, use somente sabão neutro e pano úmido para limpar a ferramenta.
- Nunca limpe a ferramenta com álcool, solventes ou outros produtos agressivos de limpeza.
- Não utilize materiais abrasivos ou que tenham em sua fórmula solventes para limpá-la. Nunca deixe entrar ou escorrer líquidos para dentro dela ou mergulhe quaisquer peças da ferramenta em água ou produtos químicos.
- Guarde a ferramenta em local seguro, livre de umidade e exposição ao sol.
- Periodicamente verifique as saídas de ar da ferramenta, sempre manter a ferramenta e as aberturas de ventilação limpas, para trabalhar bem e de forma segura.
- Caso o produto venha a apresentar falhas, apesar de cuidadosos processos de fabricação e de controle de qualidade, deve ser reparada em um Serviço Autorizado WAP.

LIMPEZA E MANUTENÇÃO

1. Mantenha as entradas de ventilação da ferramenta limpas para evitar o superaquecimento do motor.
2. Limpe regularmente a ferramenta com um pano macio, de preferência após cada uso.
3. Caso haja a necessidade de limpar a ferramenta e suas entradas de ar use um pano macio umedecido com água e sabão neutro. Não utilize materiais abrasivos ou que tenham solventes em sua fórmula, nunca deixe escorrer líquidos para dentro ou mergulhe qualquer peça da ferramenta em produtos líquidos.
4. Sempre mantenha sua ferramenta desligada e desplugada de qualquer fonte de alimentação para realizar qualquer tipo de trabalho (manutenção, inspeção ou limpeza).
5. Caso a performance da ferramenta caia, encaminhe o produto para uma assistência técnica para seja feita a lubrificação do mandril ou análise de possível problema.

ARMAZENAMENTO

1. Limpe completamente a ferramenta e seus acessórios.
2. Guarde-o fora do alcance das crianças, em local estável e seguro, em local fresco e seco, evite temperaturas muito altas e muito baixas.
3. Proteja-o da exposição à luz solar direta, mantenha no escuro se possível.
4. Não mantenha a ferramenta em sacos plásticos para evitar o acúmulo de umidade.
5. O carregador possui um cordão, o ideal é que o cordão seja enrolado de forma que não parta e preserve as conexões, evitando que seja feita sua troca.
6. Regularmente inspecione as peças que acompanham sua ferramenta, caso apresente alguma rachadura ou superfície danificada, entre em contato com a assistência técnica ou posto autorizado para reparo ou consento do produto.
7. Sempre que for transportar a ferramenta carregue-a pelo corpo ou alça/empunhadura apropriada, nunca por suas partes móveis.
8. Por se tratar de uma ferramenta que opera a base de bateria evite transportá-la de forma improvisada, nunca abra a bateria e/ou descarte ela em local inadequado. Baterias abertas podem causar sérios danos a sua saúde e ao meio ambiente.



SOLUÇÕES PARA POSSÍVEIS PROBLEMAS

SINTOMA	CAUSA	SOLUÇÃO
Produto não liga	Sem energia	Verifique se o plugue esta inserido corretamente na tomada. Verifique se há tensão na tomada que esta sendo utilizada para alimentar o produto.
	Interruptor com defeito	Encaminhe o produto para assistência tecnica autorizada WAP.
Produto não perfura	Broca inaquada para o trabalho	Verifique se sua broca ainda possui fio, senão, substitua o acessório por um adequado.
		Verifique se esta utilizando uma broca correta para o material que esta sendo perfurado, senão, substitua o acessório por um adequado.
	Configuração errada da ferramenta	Verifique se o produto esta com o sentido de rotação correto, senão, altere o sentido de rotação para perfuração.
Se estiver trabalhando com alvenaria, verifique se o modo impacto esta selecionado corretamente, senão, acione o modo impacto.		
Broca desalinhada	Fixação da broca	Tenha certeza de que todos os lados do mandril foram apertados de forma uniforme, senão, solte a broca e repita o processo até que a broca esteja firmemente apertada.
	Broca empenada	Verifique o estado da broca, ela pode ter sido danificada em trabalhos anteriores e não estar adequada para o trabalho. Substitua o acessório imediatamente.

Se estas opções não resolverem os problemas acima descritos, entre em contato com um Serviço Autorizado WAP. Para demais esclarecimentos, conecte-se conosco em nossas redes sociais. A WAP tem mais de 1000 Serviços Autorizados em todo o Brasil. Se você mora em uma cidade que não tem Serviço Autorizado WAP, basta entrar em contato com o Serviço de Atendimento ao Consumidor (SAC) e solicitar um código de postagem para enviar o produto para o Serviço Autorizado mais próximo pelo correio. O código de postagem pode ser utilizado nos casos em que a residência do consumidor fica acima de 40 quilômetros de distância do Serviço Autorizado quando o produto está no período da garantia.



Não jogue fora o seu aparelho sem ter retirado anteriormente as baterias. Para retirar as baterias dirija-se ao Serviço Autorizado WAP mais próximo.

ATENÇÃO!

Visando diminuir o impacto da poluição e contaminação ambiental, a WAP procura projetar os seus produtos e embalagens com materiais recicláveis de fácil separação. Em conformidade com a regulamentação (Diretiva 2002/95/CE) em vigor, todos os aparelhos fora de uso devem ser entregues num Serviço de Assistência Técnica WAP ou empresas de separações e reciclagem de materiais que se encarregará da sua eliminação, assim evitando que estes sejam descartados no solo, lençõens freáticos, prejudicando sua saúde e bem estar.



Não substitua um conjunto de baterias recarregáveis por baterias não recarregáveis. Para substituir as baterias, dirija-se ao Serviço de Assistência Técnica WAP mais próxima. As baterias são concebidas para uma utilização exclusivamente dentro de casa. Não desmonte ou jogue as baterias no fogo. Não remova, danifique ou desmonte a bateria do plástico de proteção. Não as mergulha na água. As baterias devem ser manuseadas com cuidado, Não coloque as baterias na boca. Não deixe as baterias entrar em contato com outros objetos metálicos (anéis, pregos, parafusos). Tenha cuidado de não criar curto-circuito nas baterias inserindo objetos metálicos nas suas extremidades. Se ocorrer um curto-circuito, a temperatura das baterias pode subir perigosamente e causar queimaduras graves ou até mesmo provocar um incêndio. Se as baterias verterem, não esfregue os olhos nem as mucosas. Lave as mãos e enxague os olhos com água limpa. Se o desconforto persistir, procure um médico.





LOGÍSTICA REVERSA

Os produtos WAP não devem ser descartados no lixo doméstico.

Existe um sistema de reciclagem de eletrodomésticos e eletroeletrônicos que tem como principal objetivo a preservação do meio ambiente. Esse processo é chamado de logística reversa e a WAP é associada da ABREE, uma entidade gestora responsável pela reciclagem correta dos produtos descartados. Para o descarte dos produtos e embalagens é necessário observar a legislação e a localização dos pontos de coleta em cada região.

Como funciona a logística reversa?

1. Tudo começa com você consumidor!

Para o descarte de um produto eletroeletrônico e eletrodoméstico é importante que confira a lista da ABREE (<http://abree.org.br/informacoes>) ara saber onde levar o seu produto.

2. Pontos de recebimento

Ao levar o eletroeletrônico ou eletrodoméstico até lá, ele será corretamente armazenado e depois terá destinação final ambientalmente correta: a reciclagem.

3. Reciclagem

Aqui você pode ficar tranquilo! Trabalhando em parceria com demais associados e parceiros, os eletroeletrônicos e eletrodomésticos vão chegar para a ABREE que vai tomar conta da reciclagem dos produtos. O importante para nós é ter a sua ajuda para que os produtos cheguem ao destino certo e assim poderemos fazer o nosso trabalho corretamente.





A Fresnomaq Indústria de Máquinas S/A assegura este produto por um período de 09 meses (270 dias) GARANTIA CONTRATUAL e mais 03 meses (90 dias) GARANTIA LEGAL contra defeitos de materiais ou fabricação, prazo contado a partir da emissão da nota fiscal de venda ao consumidor.

1. TERMO DE GARANTIA

1.1 A garantia não se aplica quando peças e acessórios apresentarem defeitos por utilizações inadequadas, defeito oriundo de instalação em desacordo ao descrito neste manual, mau armazenamento, negligência com a manutenção e conservação, violação de lacres ou aberto por pessoas não autorizadas, manuseio incorreto, alteração ou acidente, danos causados ou originalizados por efeitos da natureza, ex.: raios, descarga elétrica, vendavais, inundações, exposição a maresia, sol e chuva, componentes aqueles que porventura sofrem efeitos de desgaste natural por tempo de operação.

2. DISPOSIÇÕES DA GARANTIA

2.1 GARANTIA LEGAL (90 DIAS): A garantia legal se dará quando analisados e identificados defeitos de material ou fabricação. Exclui-se a vigência desta garantia defeitos provocados por desgaste natural por tempo de uso, danos causados por manuseio incorreto (riscos, amassados ou peças quebradas), utilização para fins diferentes aos descritos neste manual. Devidamente identificado uso diferente dos especificados neste manual, passa ser de inteira responsabilidade do usuário toda e qualquer despesa com a substituição das peças danificadas.

2.2 GARANTIA CONTRATUAL (270 DIAS): O fabricante assegura ao usuário a garantia do produto devidamente identificado na Nota Fiscal de venda, referido prazo será contado a partir do término da garantia legal (90 dias). A garantia contratual de 270 duzentos e setenta dias (9 meses), não abrange os itens: acessórios, carregadores (produtos a bateria), peças móveis, punho auxiliar, limitador de profundidade, chaves de ajuste/aperto, discos, lâminas, brocas, partes plásticas externas, propriamente analisados e identificados pelo serviço autorizado e/ou fabricante.

2.3 GARANTIA CONTRATUAL SOBRE A BATERIA: O fabricante assegura a garantia da bateria pelo prazo de 90 dias após o término da garantia legal, totalizando 180 dias, propriamente analisados e identificados pelo serviço autorizado e/ou fabricante.

2.4 CONDIÇÕES GERAIS DA GARANTIA:

1. Todo e qualquer defeito deverá ser comunicado

imediatamente a um de nossos Serviços Autorizados WAP;

2. Produto deverá ser apresentado completo e com todos os acessórios;
3. A Fresnomaq Indústria de Máquinas S/A somente assumirá a garantia mediante apresentação da Nota Fiscal do produto e dentro dos prazos especificados neste termo de garantia;
4. Se você mora em uma cidade que não há um Serviço Autorizado WAP, estando o produto dentro do período de garantia, entre em contato com o Serviço de Atendimento ao Consumidor (SAC) e solicite um código de postagem para envio do equipamento via Correios. O código de postagem pode ser utilizado nos casos em que a residência do consumidor fica acima de 40 quilômetros de distância do Serviço Autorizado WAP mais próximo;
5. Não é responsabilidade do fabricante custos com embalagens ou deslocamentos aos postos de atendimento;
6. As partes e peças substituídas em garantia, passam a ser de propriedade da Fresnomaq Indústria de Máquinas S/A;
7. A troca de peça(s) em garantia não prorroga e nem reinicia o período de garantia do equipamento;
8. A fabricante constatando que o defeito foi ocasionado por mau uso, o usuário será responsável pelos custos de hora técnica e das peças substituídas, devidamente orçadas e aprovadas previamente;
9. A Fresnomaq Indústria de Máquinas S/A não se responsabiliza por qualquer dano pessoal, moral ou material oriundo da utilização do equipamento. Não nos responsabilizamos por danos causados a ambientes, superfícies e outros objetos que tenham sido tratados de forma diferente da indicada no manual de instruções;
10. A Fresnomaq Indústria de Máquinas S/A se reserva o direito de promover alterações ou paralisar a fabricação dos produtos a qualquer momento e sem prévio aviso;



TERMOS DE GARANTIA

11. Expirado o prazo de vigência da garantia, cessará toda a responsabilidade do fabricante quanto à validade dos termos e condições aqui descritos.
- 2.5 PERDA DA GARANTIA: A garantia do produto cessará automaticamente quando identificado:
1. O uso do produto em não conformidade com as recomendações do manual;
 2. Ausência ou remoção da etiqueta de identificação do produto (modelo e série);
 3. Alteração no produto ou de qualquer característica original;
 4. Produto violado ou reparado por terceiros não autorizados;
 5. Danos causados por uso impróprio ou excessivo;
 6. Utilização de produtos químicos não apropriados (inflamáveis ou agressivos a saúde e a natureza);
 7. Ausência ou uso inadequado dos componentes de proteção;
 8. Ligar em tensão (voltagem) contrária conforme especificado no produto;
 9. Uso de adaptadores, alterações ou avarias de cabos elétricos e plugues;
 10. Utilização de peças e acessórios que não sejam recomendados pelo fabricante.

VOCÊ ACABA DE SE TORNAR UMA AUTORIDADE EM MANUTENÇÃO!

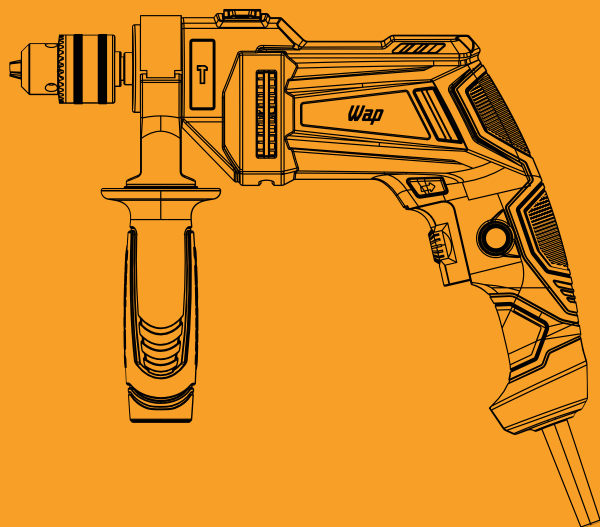

CONSULTE A RELAÇÃO ATUALIZADA DE
ASSISTÊNCIAS TÉCNICAS AUTORIZADAS NO SITE

www.wap.ind.br

Caso precise de informações adicionais ou tenha dúvidas sobre a garantia, entre em contato através do nosso SAC - Serviço de Atendimento ao Consumidor, pelo telefone ou e-mail abaixo:

Tel.: (41) 3012-7272 | E-mail: sac@wap.ind.br

Wap

Fresnomaq Indústria de Máquinas S/A
Rua Antonio Singer, 200
São José dos Pinhais | PR | Brasil
CEP: 83.090-362