

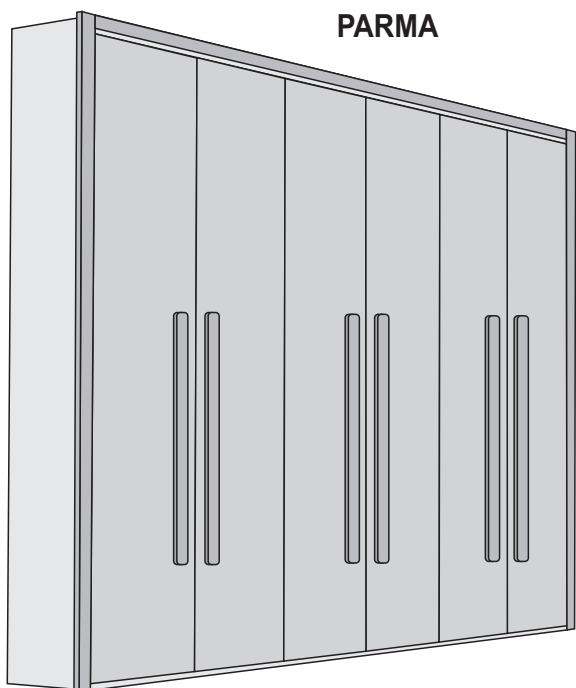

PARMA / NEW YORK

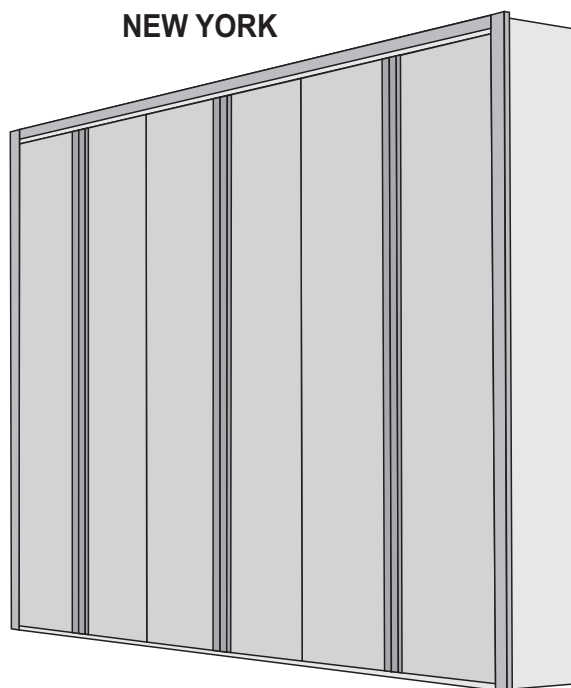

PARMA



NEW YORK

VISTA INTERNA

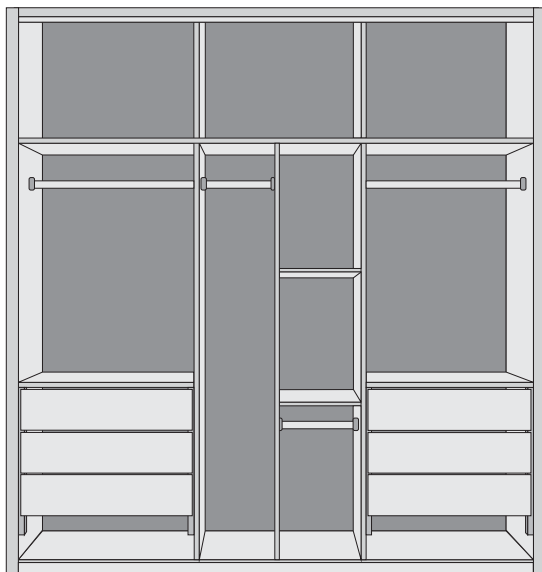

PEÇAS EXPLODIDAS

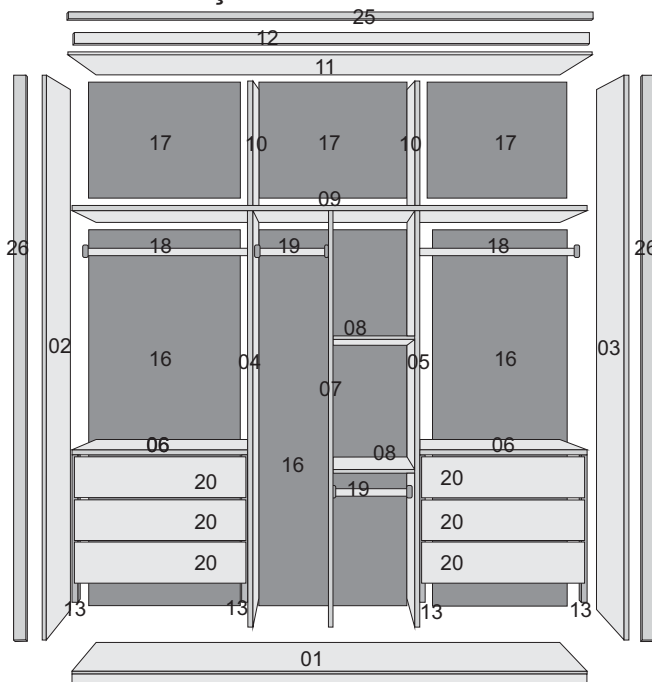

CERTIFICADO DE GARANTIA - PRODUTOS RUFATO

A Empresa, em respeito ao consumidor final e atinente às normas consumeristas, apresenta este CERTIFICADO DE GARANTIA em relação aos seus produtos fabricados, devendo ser observadas as cláusulas abaixo especificadas:

1. A Empresa possui uma diversificada linha de produtos, classificado e/ou enquadrado na indústria moveleira, cada qual possuindo sua própria característica, e composto por diversos tipos de matéria-prima, portanto devendo ser tratado de forma diferenciada.

2. A garantia abrange todas as peças, partes e componentes de seus produtos que eventualmente apresentarem comprovadamente vícios ou defeitos de fabricação.

3. A responsabilidade da Empresa limita-se ao valor do produto, excluindo a responsabilidade, seja direta ou indiretamente, por danos causados a terceiros ou coisas, inclusive por lucros cessantes ou perdas emergentes e/ou suas consequências em decorrência de mal uso de seus produtos;

4. O prazo de garantia será o legal, de 90 (noventa) dias, a contar da data da compra efetuada pelo consumidor final, comprovado por documento fiscal idôneo e válido;

5. A Empresa não se responsabilizará, de acordo com § 3º art. 12 do CDC, quando:

- Não houver a colocação do produto no mercado;
- Embora haja colocado no mercado, o defeito ou vício inexistir;
- Quando houver culpa exclusiva do consumidor ou de terceiro;
- Quando não houver identificação de que seja produto de sua fabricação.

6. Está excluído da garantia:

- Desgaste normal decorrente de uso;
- Falta de observação de qualquer informação e recomendação do manual de uso do produto que acompanha este certificado;
- Agentes externos como água, maresia, ferrugem, incêndio, cupins e pragas em geral;
- Marcas de batida de peças;
- Avarias de transporte até a residência ou outro local de entrega indicado pelo consumidor final;
- Tentativa de conserto ou reparo por pessoas desqualificadas;
- Defeitos ocasionados por negligência ou não observação

das instruções de uso, em especial inobservância das instruções do manual de montagem;

- Não está coberta pela garantia a quebra do móvel em função do excesso de peso.

7. A presente garantia deverá ser exercida nos prazos aqui indicados perante as lojas revendedoras de nossos móveis, especialmente aquela em que o produto foi adquirido; na impossibilidade, deverá ser solicitado diretamente ao fabricante.

8. A assistência técnica somente será atendida mediante apresentação deste certificado de garantia, em conjunto com o manual de montagem, e ainda indispensável a apresentação da nota fiscal com indicação de nossos produtos.

CERTIFICADO DE GARANTIA:

Cliente/Consumidor:

Endereço:

Cidade:

Estado: CEP:

Razão Social/Loja:

Carimbo e assinatura do lojista:

Número Nota Fiscal da Loja:

TERMO DE RECEBIMENTO DO CERTIFICADO DE GARANTIA

Confirmo a instalação dos móveis da empresa em perfeito estado e de acordo com suas especificações e características. Declaro ainda estar ciente de que o cumprimento da garantia está condicionado à observação das normas constantes no presente Certificado, que declaro para os devidos fins ter recebido.

Data: / /

Nome e assinatura do cliente consumidor

PARA FACILITAR SUA MONTAGEM
ACESSE NOSSO QR CODE



















APONTE A CÂMERA
DO SEU CELULAR
PARA ESSE QR CODE







LA VOCÊ VAI ENCONTRAR UM VIDEO EXPLICANDO
PASSO A PASSO A MONTAGEM DESSE PRODUTO
E TAMBÉM PODERA TIRAR DUVIDAS COM O MONTADOR

TABELA DE FERRAGEM

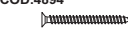
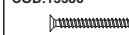
A	COD.15407  PARAFUSO 7 X 50 44 UN	G	COD.15351  CANTONEIRA 2 FUROS 06 UN	M	COD.15350  PARAFUSO CAB. FLANG. 3,5 X 35 12 UN
B	COD.15356  PARAFUSO 3,5 X 14 CAB. CHATA 90 UN	H	COD.15419  CONECTOR DE MONTAGEM 12 UN	N	IMB.15477 CAFE.15483 BRA.15416  TAMPA ADESIVO 22 UN
C	COD.4894  PARAFUSO 3,5 X 35 CAB. CHATA 33 UN	I	COD.20343  SUPORTE DE CABIDE 08 UN	O	COD.15418  CHAVE ZETA 01 UN
D	COD.15343  CAVILHA 6 X 50 05 UN	J	IMB.15456 CAFE.15463 BRA.15470  TAPA PARAFUSO 44 UN	P	IMB.1475 CAFE.3941 BRA.1473  GIZ 01 UN
E	COD.15344  CAVILHA 6 X 30 37 UN	K	COD.1671  PARAFUSOCAB. FLANG. 3,5 X 14 150 UN		
F	IMB.15462 CAFE.15417 BRA.15469  SAPATA "L" 12 UN	L	COD.4112  PARAFUSO CAB. CHATA 3,5 X 25 24 UN		

KIT DOBRADIÇA PARMA

C	COD.4894 08 UN  PARAFUSO 3,5 X 35 CAB. CHATA	R	COD.15386 03 UN  PARAFUSO 3,5 X 40 CAB. CHATA	T	COD.19818 24 UN  DOBRADIÇA DE PISTÃO
Q	COD.15442  FIXADOR PARA COSTA 39 UN	S	COD.15410  PREGO 139 UN		

KIT PUXADOR NEW YORK

U	COD.15357 42 UN  PARAFUSO CAB. FLANG. 3,5 X 30
----------	---

ROUPEIROS - PARMA/NEW YORK

13324 - VOL ROUPEIRO PARMA/NEW YORK - TAMPO

Peça	Item	Descrição do Item	Unid	Qtde	Matéria Prima	Dimensões (mm)
23	2934	FUNDO DE GAVETA	UN	6	HDF	758 X 407 X 2,5
1	10628	BASE MONTADA	UN	1	MDF	2700 X 538 X 75
12	2930	MOLDURA	UN	1	MDF	2726 X 85 X 15
9	2926	TAMPO CENTRAL	UN	1	MDF	2700 X 538 X 15
11	2923	TAMPO	UN	1	MDF	2700 X 538 X 15
	13994	KIT FERRAGEM - DOBRADIÇA	UN	1		

1406 - VOL ROUPEIRO PARMA/NEW YORK - COMPLEMENTO

Peça	Item	Descrição do Item	Unid	Qtde	Matéria Prima	Dimensões (mm)
6	2912	PRATELEIRA GRANDE	UN	2	MDF	890 X 534 X 15
14	2914	DISTANCIADOR TRASEIRO	UN	4	MDF	620 X 46 X 25
22	2657	TRASEIRO DE GAVETA	UN	6	MDF	744 X 70 X 15
8	2855	PRATELEIRA PEQUENA	UN	2	MDF	437 X 534 X 15
20	2632	FRENTE DE GAVETA	UN	6	MDF	810 X 160 X 15
21	2698	LATERAL DE GAVETA	UN	12	MDF	400 X 120 X 15
19	382	CABIDEIRO OBLONGO	UN	2	ALUMÍNIO	428
13	2913	DISTANCIADOR FRONTAL	UN	4	MDF	620 X 46 X 25
15	179	CORREDIÇA TELESCÓPICA	UN	6	METAL	400
18	393	CABIDEIRO OBLONGO	UN	2	ALUMÍNIO	878
	845	KIT FERRAGEM S/ DOB. - BRANCO				
	847	KIT FERRAGEM S/ DOB. - IMBUIA	UN	1		
	3736	KIT FERRAGEM S/ DOB. - CAFE				

1824 - VOL ROUPEIRO PARMA/NEW YORK - LATERAL

Peça	Item	Descrição do Item	Unid	Qtde	Matéria Prima	Dimensões (mm)
24	2922	REFORÇO GAVETA	UN	6	MDF	400 X 25 X 15
2	2915	LATERAL ESQUERDA	UN	1	MDF	2350 X 540 X 15
3	2917	LATERAL DIREITA	UN	1	MDF	2350 X 540 X 15
5	2918	DIVISÃO DIREITA	UN	1	MDF	1725 X 536 X 15
4	23287	DIVISÃO ESQUERDA	UN	1	MDF	1725 X 536 X 15
10	22408	DIVISÃO MALEIRO	UN	2	MDF	536 X 504 X 15
7	23286	DIVISÃO CENTRAL	UN	1	MDF	1725 X 536 X 15

13215 - VOL ROUPEIRO PARMA/NEW YORK - COSTA

Peça	Item	Descrição do Item	Unid	Qtde	Matéria Prima	Dimensões (mm)
17	14793	FUNDO COSTA MENOR	UN	3	MDF	905 X 527 X 6
16	13214	FUNDO COSTA MAIOR	UN	3	MDF	1748 X 905 X 6

14315 - VOL ROUPEIRO PARMA/NEW YORK - MOLDURA

Peça	Item	Descrição do Item	Unid	Qtde	Matéria Prima	Dimensões (mm)
25	13213	MOLDURA SUPERIOR	UN	1	MDF	2730 X 70 X 25
26	13212	MOLDURA LATERAL	UN	2	MDF	2375 X 70 X 25

18842 - VOL ROUPEIRO PARMA/NEW YORK - PORTA

Peça	Item	Descrição do Item	Unid	Qtde	Matéria Prima	Dimensões (mm)
27	18843	PORTA	UN	6	MDF	2220 X 448 X 15

13770 - VOL ROUPEIRO PARMA - PUXADOR

Peça	Item	Descrição do Item	Unid	Qtde	Matéria Prima	Dimensões (mm)
28	11993	PUXADOR	UN	6	MDF	900 X 48 X 25

26209 - VOL ROUPEIRO NEW YORK - PUXADOR

Peça	Item	Descrição do Item	Unid	Qtde	Matéria Prima	Dimensões (mm)
28	26218	PUXADOR - IMBUIA	UN	6	MADEIRA	2220 X 80 X 18
	26402	KIT FERRAGEM	UN	1		

FERRAMENTAS NECESSÁRIAS (OBS: NÃO SERÃO FORNECIDAS)

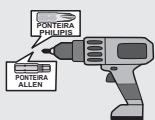

PARAFUSADEIRA



CHAVE PHILIPS



MARTELO



OCÚLOS DE PROTEÇÃO



DUAS PESSOAS

1º PASSO PARAFUSAR A BASE MONTADA COM AS LATERAIS.

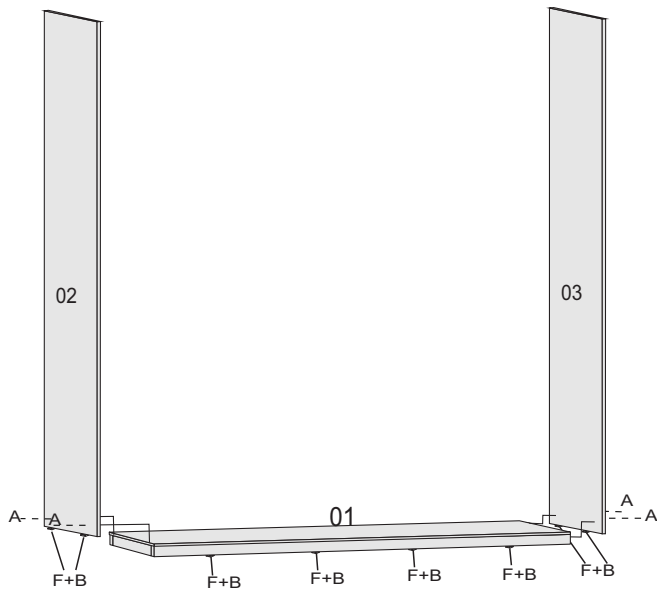

2º PASSO PARAFUSAR AS PRATELEIRAS MAIORES COM AS DIVISÕES LATERAIS.

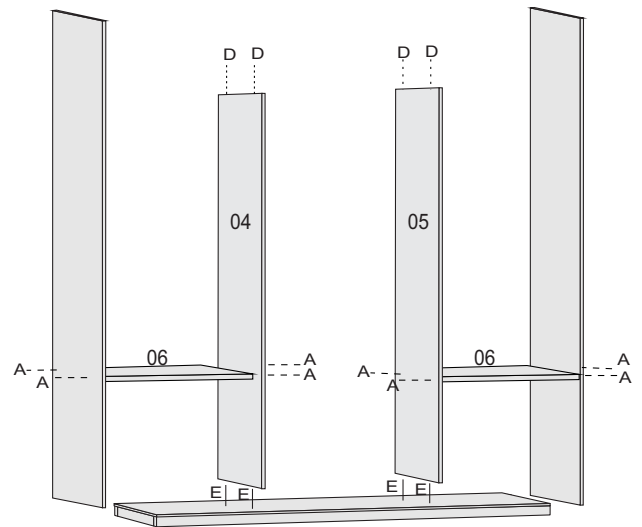

3º PASSO PARAFUSAR AS PRATELEIRAS MENORES COM A DIVISÃO CENTRAL E A DIVISÃO DIREITA.

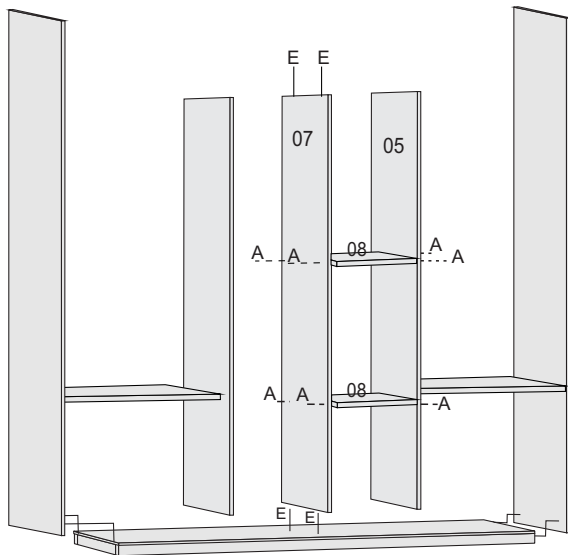

4º PASSO PARAFUSAR O TAMPO CENTRAL NAS LATERAIS. A NAS DIVISÕES LATERAIS E CENTRAL.

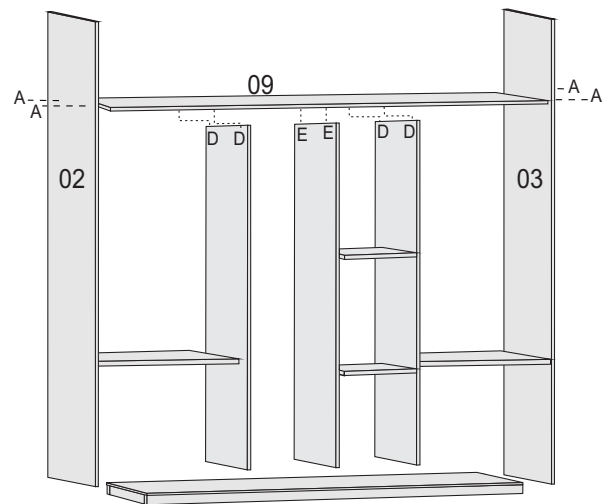

5º PASSO PARAFUSAR O TAMPO NAS LATERAIS. COLOCAR O TAMPO NAS DIVISÕES DO MALEIRO. COLOCAR AS DIVISÕES DO MALEIRO NO TAMPO CENTRAL.

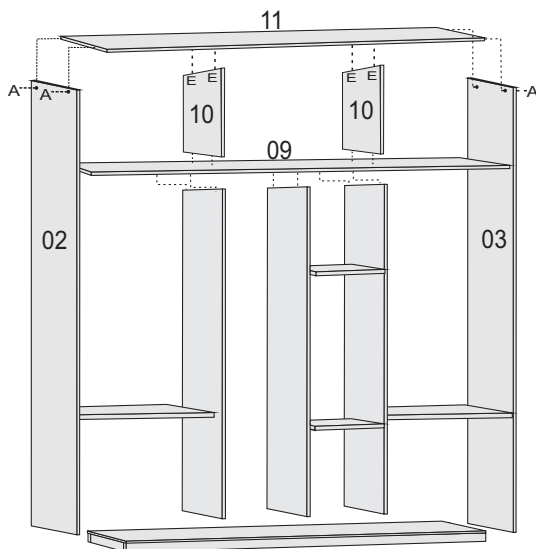

6º PASSO PARAFUSAR O DISTANCIADO DE GAVETA NAS LATERAIS E NAS DIVISÕES LATERAIS COLOCAR O TUBO CABIDEIRO

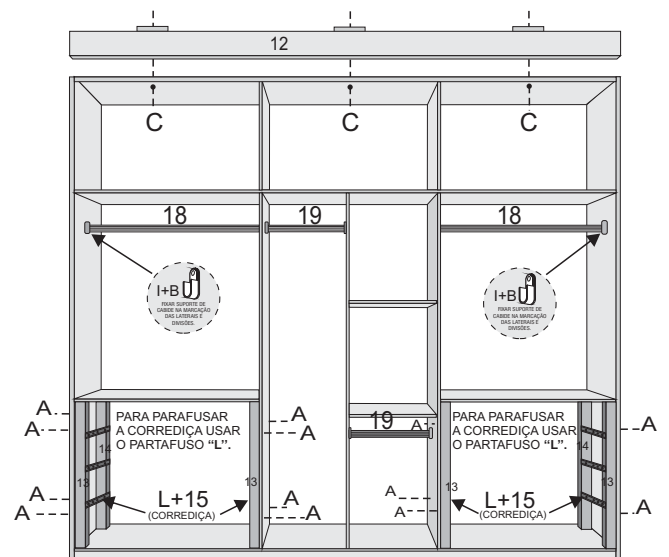

7º PASSO PREGAR AS COSTAS

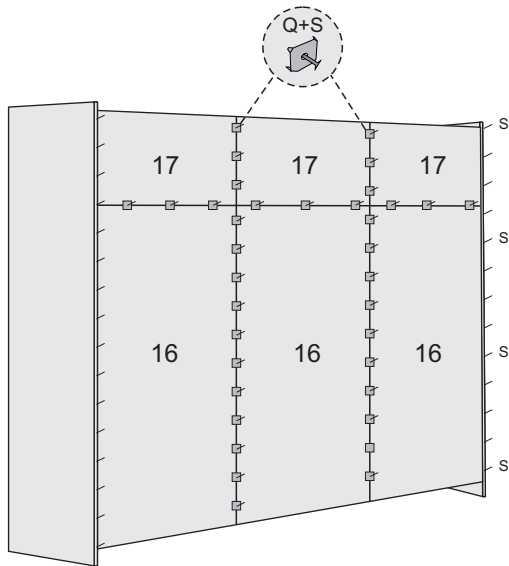

8º PASSO MONTAGEM DAS GAVETAS

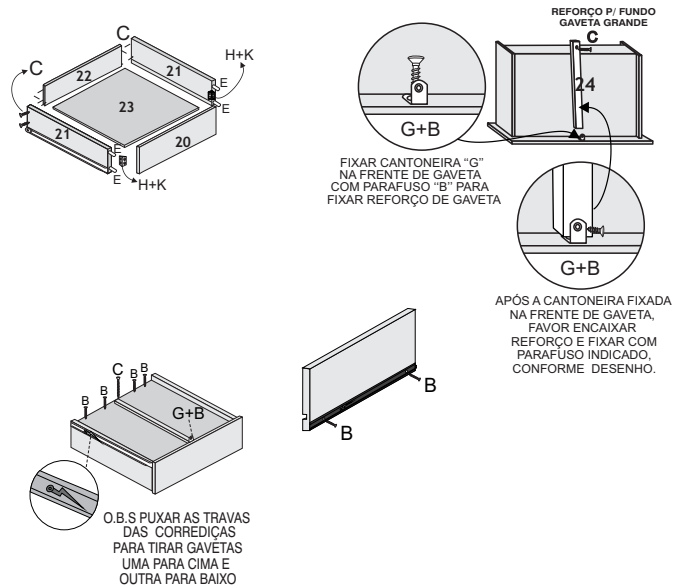

9º PASSO COLOCAR AS GAVETAS
PARAFUSAR A MOLDURA NO TAMPO
PARAFUSAR AS MOLDURAS
LATERAIS E SUPERIOR.

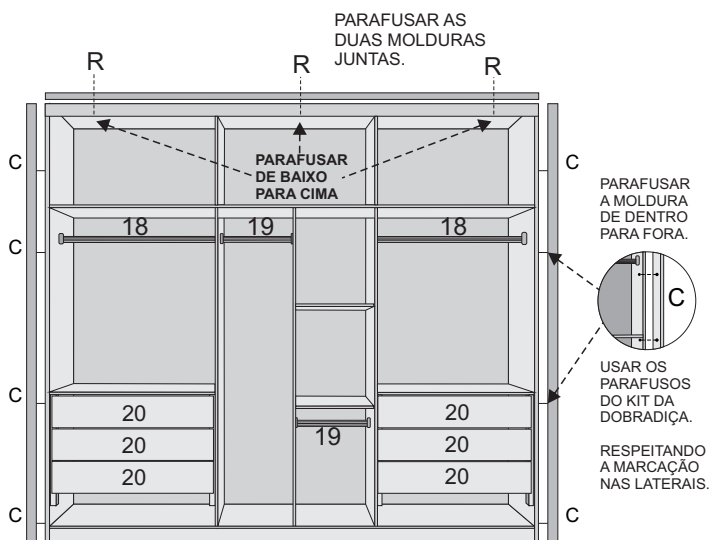

10º PASSO COLOCAR AS PORTAS

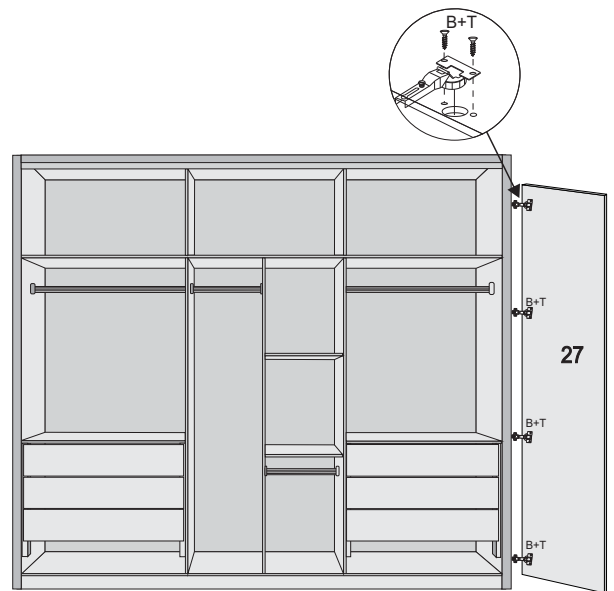

11º PASSO PARAFUSAR OS PUXADORES

PARMA

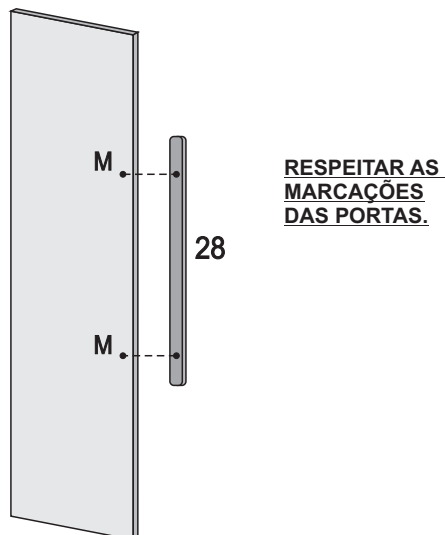

11º PASSO PARAFUSAR OS PUXADORES

NEW YORK

USAR OS PARAFUSOS PERTENCENTES AO KIT DO PUXADOR.

