

DICAS DE LIMPEZA E CONSERVAÇÃO CLEANING AND MAINTENANCE TIPS

Para limpeza, use somente um pano úmido



For cleaning, use only a damp cloth

Para limpeza, utilice únicamente un paño húmedo

Não molhar, expor à água e umidade



Do not get wet, expose to water and moisture

No moje, exponga a agua y la humedad.

Não usar produtos químicos ou abrasivos (sabão, álcool, água sanitária)



Do not use chemicals or abrasives (soap, alcohol, bleach)

No utilice productos químicos ni abrasivos (jabón, alcohol, lejía)

Não expor à maresia



Do not expose to sea air

no exponer al aire del mar

Não expor à luz solar direta



Do not expose to direct sunlight

No exponga a la luz solar directa

Peso máximo sobre cadeiras

100 kg
220 lb



Max weight on chairs

Peso máximo en sillas

Não reclinar



Do not recline

No recuestar

Não pisar/subir



Do not step/climb

No pise/suba

Não sentar/subir



Do not sit down/climb

No sentarse / trepar

Não arrastar/empurrar



Do not drag/push

No arrastrar/empujar

Peso máximo sobre mesas

10 kg
22 lb



Max weight on tables

Peso máximo en mesas

Para conservação, aplicar cera automotiva ou vaselina líquida nas peças metálicas
For high durability, spread automotive wax or vaseline in the metallic parts

Para conservación, aplicar cera para autos o vaselina líquida en piezas metálicas

Caso necessário, reaperte os parafusos
If necessary, refasten screws

Si necesario, vuelva a apretar los tornillos

“PRODUTO DESTINADO A USO RESIDENCIAL E PARA ADULTOS, NÃO DEIXAR CRIANÇAS SOZINHAS PRÓXIMAS AOS PRODUTOS, POIS ELAS PODEM SUBIR, CAIR OU SE MACHUCAR”.
DESIGNED FOR USE OF ADULTS AND AT HOME. DO NOT LET CHILDREN ALONE AND CLOSE TO PRODUCTS, BECAUSE THEY CAN CLIMB, FALL OR HURT THEMSELVES.

Producto destinado a uso residencial y para adultos. No deje a los niños solos cerca del producto, ya que pueden trepar, caer o lesionarse.



TAMPÓS DE VIDRO E MADEIRA (MDP-MDF MELANINA) PODEM DANIFICAR SE FICAREM EM CONTATO DIRETO COM OBJETOS MUITO QUENTES.
GLASS AND WOODEN TOPS (MDP-MDF LP MELANINE) MAY DAMAGE IF IN DIRECT CONTACT WITH HOT OBJECTS.

Los tableros de vidrio y madera (MDP / MDF melanina) pueden dañarse si entran en contacto directo con objetos muy calientes.



EVITAR EXPOSIÇÃO À MARESIA E LOCAIS MUITO ÚMIDOS.
AVOID EXPOSURE TO CORROSIVE SEA AIR.

Evite la exposición al aire del mar y sitios muy húmedos.

ÚLTIMA REVISÃO: NOV-2022

MODELO: 130047 PRODUTO: 141



Desde 1969 a escolha inteligente!

Móveis
Muebles
Furniture

CIPLAFE COM. IND. MOVEIS LTDA.
AV LUIZ BRAMBATTI, 62 - CEP 15612-480
FERNANDÓPOLIS - SP - BRASIL
TEL: +55 17 3465 6060
CNPJ: 47.841.911/0001-05
IE: 304.006.414.119

f i c CIPLAFE
www.ciplafe.com.br

PREZADO MONTADOR, GENTILEZA ENTREGAR ESTE CERTIFICADO AO CLIENTE

PARABÉNS! VOCÊ ACABA DE ADQUIRIR UM PRODUTO DE ALTA QUALIDADE!
ENTRETANTO, ALGUNS CUIDADOS SÃO NECESSÁRIOS PARA MAIOR DURABILIDADE E USO CORRETO.
LEIA ATENTAMENTE TODAS AS INFORMAÇÕES E CUIDADOS ANTES DE INICIAR A MONTAGEM E UTILIZAR O PRODUTO. CONFIRA O VÍDEO DE MONTAGEM NA INTERNET

CERTIFICADO DE GARANTIA

PRAZO

**MODELO 130047
PRODUTO 141**

Todos os produtos fabricados pela Ciplafe possuem 3 meses de garantia contra defeitos de fabricação, conforme (Código de Defesa do Consumidor). Ressaltar-se que, seguindo a Lei 8078/90 (Código de Defesa do Consumidor), esta garantia oferecida ao produto é exclusivamente contra defeitos de fabricação.

COMO SOLICITAR

Para solicitar a análise e conseqüente o atendimento da garantia, é necessário contatar diretamente a loja/varejista onde o produto foi adquirido e apresentar a nota fiscal de venda. A loja/varejista será o responsável por analisar as condições e validade da garantia especificadas neste certificado, assim como efetuar a substituição do produto ou seus componentes danificados.

LIMITAÇÕES

A loja/varejista reserva-se o direito de negar o atendimento da garantia, caso seja constatado danos causados por:

- maus tratos, acidentes ou uso incorreto e inadequado.
 - peso superior ao recomendado.
 - produtos de limpeza inadequados.
 - montagem e instalação incorretas.
 - inundações, incêndios, chuvas e outros agentes externos.
 - contato freqüente com a água.
 - exposição freqüente à luz solar.
- utilização em locais beira-mar ou muito úmidos

Também não se estende ao fabricante do produto qualquer ressarcimento de prejuízos, perdas, danos ou lucros cessantes decorrentes da não montagem ou não utilização correta do produto por responsabilidade do cliente.

A CIPLAFE também não é responsável por qualquer GARANTIA ESTENDIDA ou ADICIONAL que o cliente tenha adquirido diretamente de lojistas ou seguradoras e que lhe ofereça qualquer cobertura ou prazo adicional após o prazo informado neste certificado.

A montagem da base CIPLAFE com tampo de outro fabricante ou a montagem do tampo CIPLAFE com base de outro fabricante representa risco à segurança do produto e causará a perda da garantia do produto.
Assembling the CIPLAFE base with a top from a different manufacturer or assembling the CIPLAFE top with a base from a different manufacturer represents a risk to product safety and implies the loss of warranty product.

Em caso de dificuldades de atendimento, contate diretamente a empresa em www.ciplafe.com.br ou no telefone 17 3465 6060 ou whatsapp 17 99108 0912

INSTRUÇÕES DE MONTAGEM / ASSEMBLY INSTRUCTIONS

LEIA ATENTAMENTE TODAS AS INSTRUÇÕES ANTES DE INICIAR A MONTAGEM.
A MONTAGEM DEVE SER FEITA EM UMA SUPERFÍCIE LIMPA E PLANA.
ACONSELHA-SE UTILIZAR A PRÓPRIA EMBALAGEM PARA FERRAR O CHÃO
E NÃO DANIFICAR O PRODUTO.
OS PARAFUSOS DEVEM SER REAPERTADOS PERIODICAMENTE.
EVITAR BATIDAS E CONTATOS COM OBJETOS CORTANTES.

BASE MIX BP P/ TAMPO VIDRO 1,2M X 0,75M - COD. 141
BASE MIX LP MELANINE FOR GLASS TOP 1,2M X 0,75M - COD. 141

ASSISTA O VÍDEO DE MONTAGEM EM:
WATCH ASSEMBLING VIDEO ON:
www.ciplafe.com.br/videos

MONTAGEM FÁCIL
EASY ASSEMBLY



Desde 1969 a escolha inteligente!
Desde 1969 la opción inteligente!
Since 1969 the smart choice!

CIPLAFE COM. IND. MOVEIS LTDA.
AV LUIZ BRAMBATTI, 62 - CEP 15612-480
FERNANDÓPOLIS - SP - BRASIL
TEL: +55 17 3465 6060
CNPJ: 47.841.911/0001-05
IE: 304.006.414.119

CIPLAFE
www.ciplafe.com.br

ESCALA APROXIMADA DOS ACESSÓRIOS
ACCESSORIES ESTIMATED MEASURES **1:1**

ESCALA APROXIMADA DAS PEÇAS
PIECES ESTIMATED MEASURES **1:15**

ACESSÓRIOS PARA BASES 141 / ACES FOR BASES 141

PEÇAS PARA BASES 141 / PIECES FOR BASES 141

	16 un screw head cover philips 1/4" x 50mm zincado cod 190039
	16 un pont. tapa furo 14mm branco cod 240075
	16 un pont. tapa furo 14mm preto cod 240080
	16 un pont. tapa furo 14mm cromado cod 240081
	4 un perforated round pin 24mm black cod 240109
	2 un perforated round pin 28mm black cod 240110
	6 un glass support 11,9mm X 12mm cod 210015
	4 un internal plastic cover 40mm x 40mm black cod 240111
	4 un internal plastic cover 40mm x 40mm black cod 240030

	4 un pé 40mm x 40mm x 740mm cromado feet 40mm x 40mm x 740mm chromated cod PBAS0076
	4 un pé 40mm x 40mm x 740mm branco feet 40mm x 40mm x 740mm white cod PBAS0091
	4 un pé 40mm x 40mm x 740mm bronze feet 40mm x 40mm x 740mm bronze cod PBAS0064
	2 un travessa 100mm x 660mm branco bar 100mm x 660mm white cod ABAS0088
	2 un travessa 100mm x 660mm preto bar 100mm x 660mm black cod ABAS0089
	2 un travessa 100mm x 660mm carv. montreal bar 100mm x 660mm montreal oak cod ABAS0102
	2 un travessa 100mm x 660mm amêndoa bar 100mm x 660mm almond cod ABAS0104
	2 un travessa 100mm x 1110mm branco bar 100mm x 1110mm white cod ABAS0090
	2 un travessa 100mm x 1110mm preto bar 100mm x 1110mm black cod ABAS0091
	2 un travessa 100mm x 1110mm carv. montreal bar 100mm x 1110mm montreal oak cod ABAS0110
	2 un travessa 100mm x 1110mm amêndoa bar 100mm x 1110mm almond cod ABAS0111

RECURSOS PARA MONTAGEM
ASSEMBLING RESOURCES

1 PESSOA / 1 PERSON
1 MARTELO DE BORRACHA (NÃO INCLUIDO) / 1 RUBBER HAMMER (NOT INCLUDED)
1 CHAVE PHILIPS (NÃO INCLUIDA) / 1 PHILIPS SCREWDRIVER (NOT INCLUDED)

MEDIDAS E CORES PODEM APRESENTAR PEQUENAS VARIAÇÕES / MEASURES AND COLORS MAY HAVE SOME CHANGES

OS PARAFUSOS DEVEM SER REAPERTADOS PERIODICAMENTE / SCREWS MUST BE REFASTEN FREQUENTLY

MODELO: 130047
PRODUTO: 141

ÚLTIMA REVISÃO
NOV-2022

PASSO 1 / STEP 1

- Junte os pés (PEÇA-01) com a travessa menor (PEÇA-02).
Faça o mesmo para o outro par de pés.
- Aperte levemente os parafusos (ACES-A), sem apertá-los até o final da rosca.

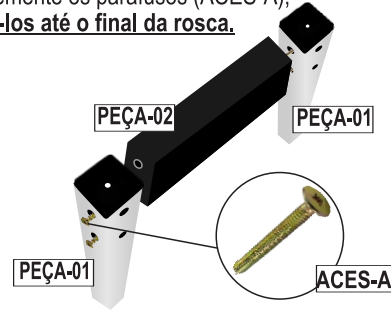

- Link both feet (PIECE-01) with small lateral bar (PIECE-02).
- Make the same for the another couple of feet
- Fasten screws (ACES-A) smoothly, but do not overpress.

PASSO 2 / STEP 2

- Junte os pés já montados com as travessas maiores (PEÇA-03).
- Aperte levemente os parafusos (ACES-A), sem apertá-los até o final da rosca.

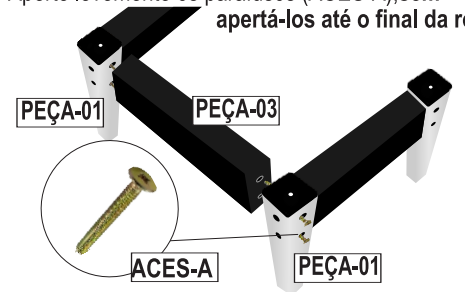

- Link assembled both feet (PIECE-01) with lateral bar (PIECE-03).
- Make the same for the another couple of feet
- Fasten screws (ACES-A) smoothly, but do not overpress.

PASSO 3 / STEP 3

- Em uma superfície plana alinhe as travessas aos pés, reaperte todos os parafusos (ACES-A), para que a base fique nivelada e não balance.
- Insira os tapa furos (ACES-B) nos pés.

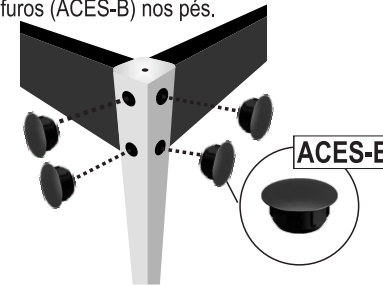

On a flat surface, refasten all screws (ACES-A), so that base can be leveled and do not shake.
- Plug hole-taps into feet (ACES-B).

PASSO 5 / STEP 5

- Posicione o tampo sobre a base de mesa de forma centralizada.
- Após isso, seu produto estará pronto para uso.



PESO MÁXIMO PERMITIDO SOBRE A BASE
MAXIMUM WEIGHT ALLOWED OVER BASE

27 kg (10kg do tampo + 10kg distribuída sobre o tampo)
60 lb (22 lb of the top + 22 lb spread over the top)

- Place glass top carefully over base, in a center way.
- After that, your product is ready for use.

PASSO 4 / STEP 4

- Insira os pinos menores (ACES-C) de apoio do vidro nas ponteiros dos pés (PEÇA-1).
- Insira os pinos maiores (ACES-D) no furo das travessas maiores (PEÇA-3)

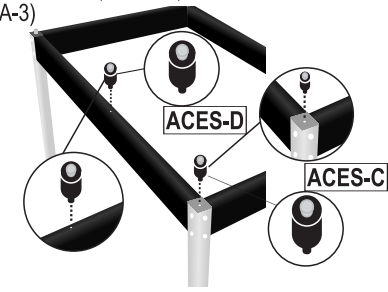

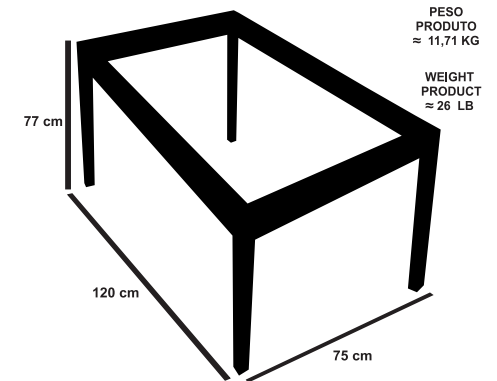

- Insert glass support pins (ACES-C) on feet (PEÇA-1)
- Insert glass support pins (ACES-D) on larger bars (PEÇA-03).

MEDIDAS / DIMENSIONS

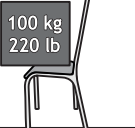

DICAS DE LIMPEZA E CONSERVAÇÃO CLEANING AND MAINTENANCE TIPS

<p>Para limpeza, use somente um pano úmido</p>  <p>For cleaning, use only a damp cloth</p> <p>Para limpeza, utilice únicamente un paño húmedo</p>	<p>Não molhar, expor à água e umidade</p>  <p>Do not get wet, expose to water and moisture</p> <p>No moje, exponga a agua y la humedad.</p>	<p>Não usar produtos químicos ou abrasivos (sabão, álcool, água sanitária)</p>  <p>Do not use chemicals or abrasives (soap, alcohol, bleach)</p> <p>No utilice productos químicos ni abrasivos (jabón, alcohol, lejía)</p>	<p>Não expor à maresia</p>  <p>Do not expose to sea air</p> <p>no exponer al aire del mar</p>	<p>Não expor à luz solar direta</p>  <p>Do not expose to direct sunlight</p> <p>No exponga a la luz solar directa</p>
---	--	---	--	---

<p>Peso máximo sobre cadeiras</p> <p>100 kg 220 lb</p>  <p>Max weight on chairs</p> <p>Peso máximo en sillas</p>	<p>Não reclinar</p>  <p>Do not recline</p> <p>No recuestar</p>	<p>Não pisar/subir</p>  <p>Do not step/climb</p> <p>No pise/suba</p>	<p>Não sentar/subir</p>  <p>Do not sit down/climb</p> <p>No sentarse / trepar</p>	<p>Não arrastar/empurrar</p>  <p>Do not drag/push</p> <p>No arrastrar/empujar</p>
---	---	---	--	---

Peso máximo sobre mesas

10 kg
22 lb

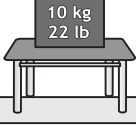

Max weight on tables

Peso máximo en mesas

Para conservação, aplicar cera automotiva ou vaselina líquida
For high durability, spread automotive wax or vaseline

Para conservación, aplicar cera para autos o vaselina líquida

Caso necessário, reaperte os parafusos
If necessary, refasten screws

Si necesario, vuelva a apretar los tornillos

“PRODUTO DESTINADO A USO RESIDENCIAL E PARA ADULTOS, NÃO DEIXAR CRIANÇAS SOZINHAS PRÓXIMAS AOS PRODUTOS, POIS ELAS PODEM SUBIR, CAIR OU SE MACHUCAR”.

DESIGNED FOR USE OF ADULTS AND AT HOME. DO NOT LET CHILDREN ALONE AND CLOSE TO PRODUCTS, BECAUSE THEY CAN CLIMB, FALL OR HURT THEMSELVES.

Producto destinado a uso residencial y para adultos. No deje a los niños solos cerca del producto, ya que pueden trepar, caer o lesionarse.



TAMPON DE VIDRO E MADEIRA (MDP-MDF BP) PODEM DANIFICAR SE FICAREM EM CONTATO DIRETO COM OBJETOS MUITO QUENTES.

GLASS AND WOODEN TOPS (MDP-MDF LP) MAY DAMAGE IF IN DIRECT CONTACT WITH HOT OBJECTS.

Los tableros de vidrio y madera (MDP / MDF BP) pueden dañarse si entran en contacto directo con objetos muy calientes.



EVITAR EXPOSIÇÃO À MARESIA E LOCAIS MUITO ÚMIDOS.
AVOID EXPOSURE TO CORROSIVE SEA AIR.

Evite la exposición al aire del mar y sitios muy húmedos.

ÚLTIMA REVISÃO: AGO-2022

MODELO: 130022 PRODUTO: 276



Móveis
Muebles
Furniture

Desde 1969 a escolha inteligente!

CIPLAFE COM. IND. MOVEIS LTDA.
AV LUIZ BRAMBATTI, 62 - CEP 15612-480
FERNANDÓPOLIS - SP - BRASIL
TEL: +55 17 3465 6060
CNPJ: 47.841.911/0001-05
IE: 304.006.414.119

 **CIPLAFE**
 www.ciplafe.com.br

PREZADO MONTADOR, GENTILEZA ENTREGAR ESTE CERTIFICADO AO CLIENTE

PARABÉNS! VOCÊ ACABA DE ADQUIRIR UM PRODUTO DE ALTA QUALIDADE!
ENTRETANTO, ALGUNS CUIDADOS SÃO NECESSÁRIOS PARA MAIOR DURABILIDADE E USO CORRETO.
LEIA ATENTAMENTE TODAS AS INFORMAÇÕES E CUIDADOS ANTES DE INICIAR A MONTAGEM E UTILIZAR O PRODUTO. CONFIRA O VÍDEO DE MONTAGEM NA INTERNET

CERTIFICADO DE GARANTIA

MODELO
130022
PRODUTO
276

PRAZO

Todos os produtos fabricados pela Ciplafe possuem 3 meses de garantia contra defeitos de fabricação, conforme (Código de Defesa do Consumidor).

Ressaltar-se que, seguindo a Lei 8078/90 (Código de Defesa do Consumidor), esta garantia oferecida ao produto é exclusivamente contra defeitos de fabricação.

COMO SOLICITAR

Para solicitar a análise e conseqüente o atendimento da garantia, é necessário contatar diretamente a loja/varejista onde o produto foi adquirido e apresentar a nota fiscal de venda.

A loja/varejista será o responsável por analisar as condições e validade da garantia especificadas neste certificado, assim como efetuar a substituição do produto ou seus componentes danificados.

LIMITAÇÕES

A loja/varejista reserva-se o direito de negar o atendimento da garantia, caso seja constatado danos causados por:

- maus tratos, acidentes ou uso incorreto e inadequado.
- peso superior ao recomendado.
- produtos de limpeza inadequados.
- montagem e instalação incorretas.
- inundações, incêndios, chuvas e outros agentes externos.
- contato frequente com a água.
- exposição frequente à luz solar.
- utilização em locais beira-mar ou muito úmidos

Também não se estende ao fabricante do produto qualquer ressarcimento de prejuízos, perdas, danos ou lucros cessantes decorrentes da não montagem ou não utilização correta do produto por responsabilidade do cliente.

A CIPLAFE também não é responsável por qualquer GARANTIA ESTENDIDA ou ADICIONAL que o cliente tenha adquirido diretamente de lojistas ou seguradoras e que lhe ofereça qualquer cobertura ou prazo adicional após o prazo informado neste certificado.

Em caso de dificuldades de atendimento, contate diretamente a empresa em www.ciplafe.com.br ou no telefone 17 3465 6060

INSTRUÇÕES DE MONTAGEM / ASSEMBLY INSTRUCTIONS

LEIA ATENTAMENTE TODAS AS INSTRUÇÕES ANTES DE INICIAR A MONTAGEM.
A MONTAGEM DEVE SER FEITA EM UMA SUPERFÍCIE LIMPA E PLANA.
ACONSELHA-SE UTILIZAR A PRÓPRIA EMBALAGEM PARA FORRAR O CHÃO
E NÃO DANIFICAR O PRODUTO.
OS PARAFUSOS DEVEM SER REAPERTADOS PERIODICAMENTE.
EVITAR BATIDAS E CONTATOS COM OBJETOS CORTANTES.

ASSISTA O VÍDEO DE MONTAGEM EM:
WATCH ASSEMBLING VIDEO AT:

www.ciplafe.com.br/videos



PEÇAS PARA 1 CADEIRA / PIECES FOR 1 CHAIR

PEÇAS PARA CADEIRA 276 / PIECES FOR CHAIR 276

<p>PEÇA-01</p>	1 un	encosto 276D preto fosco back 276D matte black	cod PCAD0072
	1 un	encosto 276D bronze back 276D bronze	cod PCAD0057
<p>PEÇA-02</p>	2 un	pé dianteiro desm. pt fosco foot front textured matte black	cod PCAD0071
	2 un	pé dianteiro desm. bronze foot front bronze	cod PCAD0058
<p>PEÇA-03</p>	1 un	assento estofado linho bege seat flat beige linen	cod ACAD0080
	1 un	assento estofado linho marrom seat flat brown linen	cod ACAD0133

ESCALA APROXIMADA DOS ACESSÓRIOS
ACCESSORIES ESTIMATED MEASURES **1:1**

ESCALA APROXIMADA DAS PEÇAS
PIECES ESTIMATED MEASURES **1:40**

ACESSÓRIOS PARA 1 CADEIRA / ACCESSORIES FOR 1 CHAIR

RECURSOS PARA MONTAGEM ASSEMBLING RESOURCES



<p>ACES-A</p>	4 un	cod 190010
parafuso cab. panela philips M5 x10mm zincado screw pan head philips M5 x 10mm zincated		

<p>ACES-B</p>	1 un	cod 190043
parafuso cabeça panela philips 1/4" x 1" zincado screw pan head philips 1/4" x 1" zincated		

<p>ACES-D</p>	4 un	ponteira 1 1/4" interna preto plastic protection 1 1/4" internal black	cod 240027
	2 un	ponteira 1 1/4" interna cromada plastic protection 1 1/4" internal chromed	cod 240024

<p>ACES-C</p>	4 un	cod 190011
parafuso cabeça panela philips 1/4" x 1 1/2" zincado screw pan head philips 1/4" x 1 1/2" zincated		

PASSO 1 / STEP 1

- APÓS DESEMBALAR TODAS AS PARTES DO PRODUTO COM CUIDADO, APÓIE O ENCOSTO (PEÇA-1) EM UM BASE PLANA E LIMPA (UTILIZAR A PRÓPRIA EMBALAGEM PARA FORRAR).
- POSICIONE AS PERNAS (PEÇA- 2) NO ENCOSTO (PEÇA-1) E ENCAIXE OS PARAFUSOS MENORES (ACESSÓRIO-A), SEM APERTÁ-LOS ATÉ O FINAL DA ROSCA.

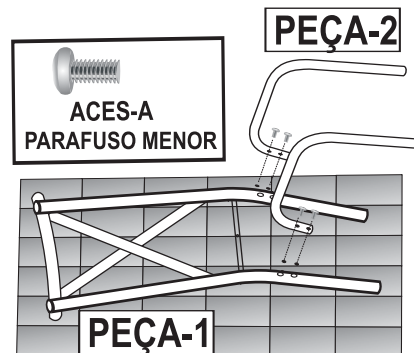

- AFTER UNPACKING ALL PARTS, PUT THE BACK OF CHAIR (PIECE 1) ON A FLAT AND CLEAN SURFACE.
- POSITION LEGS (PIECE 2) IN BACK (PIECE 1) AND FASTEN SCREWS (ACCESSORIES A) JUST UNTIL HALF OF THREAD.

PASSO 3 / STEP 3

- APÓS A CADEIRA ESTAR TOTALMENTE MONTADA, VERIFIQUE SE A MESMA ESTÁ NIVELADA COLOCANDO-A NUMA SUPERFÍCIE PLANA.

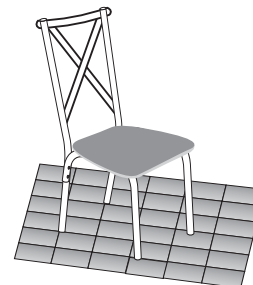

- AFTER FINAL ASSEMBLING, CHECK IF IT IS LEVELED WITH FLOOR.

CAD 276D KARINA



- APÓS REAPERTAR BEM TODOS OS PARAFUSOS, A CADEIRA ESTARÁ PRONTA PARA USO.

AFTER FASTEN WELL ALL SCREWS, CHAIR IS READY TO USE.

PESO APROXIMADO
1 CADEIRA
= 4,250 KG / 9,369 LB

PASSO 2 / STEP 2

- APÓIE O ASSENTO (PEÇA-3) SOBRE UMA MESA COM OS FURUS VOLTADOS PARA CIMA;
- VIRE A CADEIRA (PEÇA 1 E 2) E APÓIE ELA SOBRE O ASSENTO (PEÇA-3). ENCAIXE O PARAFUSO MÉDIO (ACESSÓRIO-B) NO FURO DE TRÁS DO ASSENTO.
- ENCAIXE OS PARAFUSOS MAIORES (ACESSÓRIO-C) PRIMEIRO NOS FURUS DO LADO DIREITO E DEPOIS DO LADO ESQUERDO DO ASSENTO.
- EM SEGUIDA, APERTE UM POUCO CADA UM DOS PARAFUSOS.
- AGORA APERTE BEM TODOS OS PARAFUSOS (ACESSÓRIOS A, B E C).

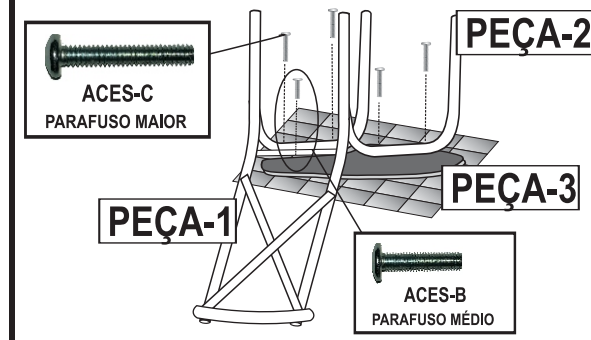

- PUT SEAT (PIECE 3) ON A TABLE WITH HOLES IN UPWARD DIRECTION.
- TURN CHAIR BACK (PIECE 1 AND 2) AND PUT IT ON THE SEAT (PIECE 3).
- INSERT MEDIUM SIZE SCREW (ACESSÓRIO-B) IN REAR HOLE OF SEAT.
- INSERTING SCREWS (ACCESSORIES-C) IN HOLES OF SEAT.
- AFTER THAT, FASTEN EACH SCREWS (ACCESSORIES B) JUST HALF THREAD.
- NOW PRESS ALL SCREWS STRONGLY (ACCESSORIES A, B E C).

PASSO 4 / STEP 4

- SE A CADEIRA NÃO ESTIVER TOTALMENTE NIVELADA AO PISO, DEITE-A E MOVIMENTE SUAS PERNAS DIANTEIRAS DE FORMA A FICAREM ALINHADAS.

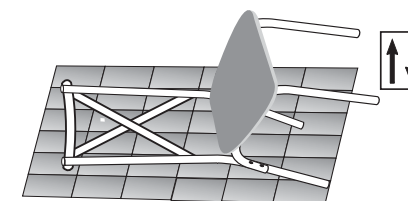

- IF CHAIR WERE NOT TOTALLY LEVELED WITH FLOOR, LAY CHAIR DOWN AND MOVE ITS FRONT LEGS IN A WAY TO STAY ALIGNED.

A PINTURA CRAQUEADO PRETO E BRONZE PODEM APRESENTAR VARIAÇÕES DE TONALIDADE
TEXTURED BLACK AND BRONZE PAINTING MAY HAVE SOME CHANGES

MEDIDAS E CORES PODEM APRESENTAR PEQUENAS VARIAÇÕES
MEASURES AND COLORS MAY HAVE SOME CHANGES

OS PARAFUSOS DEVEM SER REAPERTADOS PERIODICAMENTE
SCREWS MUST BE FASTEN FREQUENTLY

MODELO: 130022 PRODUTO: 276

ÚLTIMA REVISÃO: AGO-2022