

Porta de Giro

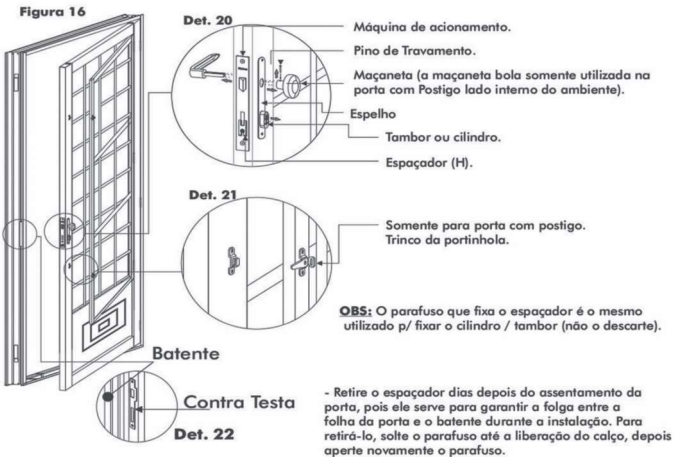

ORIENTAÇÕES GERAIS

LIMPEZA

Utilizar apenas água, detergente neutro (5% diluído em água) e uma esponja ou pano macio. Fazer a limpeza de todas as peças a cada 3 meses para zonas urbanas e rurais e 1 mês em caso de áreas industriais. Não utilizar no produto esponja de aço, nem usar produtos químicos, tais como solventes e principalmente produtos ácidos ou alcalinos, pois sua aplicação pode causar o aparecimento de manchas e tornar a superfície opaca. Limpar constantemente o trilho inferior e superior evitando o acúmulo de poeira, pois com o tempo, as partículas vão se compactando pela ação de abrir e fechar, transformando em crostas de difícil remoção que comprometem o desempenho do produto. Após a lavagem, secar a esquadria com pano seco e macio para evitar manchas na superfície.

MANUSEIO E ARMAZENAGEM

Caso o produto não seja instalado de imediato, não armazenar em locais úmidos próximos de produtos químicos como: ácidos, solventes, cal, cimento ou exposto ao sol e chuva. Não armazenar esquadria sob outra esquadria. Manter o estoque em local plano e limpo, sem contato com outras mercadorias ou elementos corrosivos. Armazenar a esquadria apoiando o perfil inferior sobre calços de madeira, evitando o contato com o piso. Ao manusear o produto, evitar atritos com objetos que venham a danificar a pintura. Transporte e armazene o produto sempre na posição de assentamento.

CUIDADOS

Recomenda-se usar óleo lubrificante multi-uso nas dobradiças a cada seis meses, ou sempre que necessário. Lubrificar também o sistema FLEX, nas extremidades das palhetas móveis, evitando mal funcionamento. Reapertar os parafusos sempre que necessário. Ao se ausentar da residência, verificar se as esquadrias estão fechadas corretamente.

IMPORTANTE:

Para a correta instalação da esquadria de alumínio, o fabricante orienta:

- Leitura do manual de instalação;
- Uso de ferramentas manuais ou elétricas em bons estados;
- Materiais de construção de boa qualidade;
- Uso de equipamentos de segurança individual exigidos pela legislação vigente;
- Observar atentamente cada etapa de instalação para não ocorrer inversões de posição interna e externa ou superior e inferior ou fora de esquadra e desnivelamento.

ATENÇÃO: Este manual oferece as informações necessárias para efetuar a instalação e manutenção da esquadria. Recomendamos que esse tipo de serviço seja feito por mão-de-obra qualificada e especializada.

TROCA DO VIDRO

Utilize óculos de proteção e luvas de modo a cobrirem os pulsos. **IMPORTANTE:** Assentar janelas acima de 1,10m de altura, tomando como referência o piso interno, pois não saem de fábrica com vidro de segurança. Os vidros a serem instalados devem atender rigorosamente as especificações de espessura de no mínimo 3mm de espessura.

A Ullian isenta-se de quaisquer responsabilidades quanto ao desempenho e durabilidade do produto, quando NÃO ocorrer o fiel cumprimento das instruções descritas nesse manual.

Nos termos do Código de Defesa do Consumidor (Lei 8.078/90), o consumidor desta esquadria terá direito de reclamar por eventuais vícios aparentes ou de fácil constatação pelo prazo de 90 (noventa) dias, contados da data de aquisição.

Para os acessórios agregados à esquadria (fechaduras, fechos, roldanas, trincos, guias deslizantes, borrachas de vedação etc.), a ULLIAN ESQUADRIAS METÁLICAS LTDA. oferece ao consumidor garantia de 1 (um) ano.

A ULLIAN ESQUADRIAS METÁLICAS LTDA. oferece, ainda, desde que observadas todas as instruções constantes do manual de instalação da esquadria, garantia contra corrosão pelos prazos seguintes, contados da data de aquisição do produto:

- 5 (cinco) anos, para os produtos das linhas RIOBRAS e LUCASA PREMIUM;
- 6 (seis) anos, para os produtos das linhas RIOBRAS PRONTA, LUCASA FACILITÁ e RIOBRAS ALUMÍNIO;
- 6 (seis) anos, para os produtos da linha LUCASA ALUMÍNIO.

Não há garantia contra corrosão se o produto fabricado em aço for instalado em regiões litorâneas, considerando-se como tal a região que distar até 50 km da costa marítima. Também não há garantia se a corrosão perfurante decorrer do uso indevido do produto.

Haverá a perda da garantia contra corrosão se a fabricante não for acionada no prazo de 90 dias a contar do surgimento do vício.

Observação: Pontos de amarelamento não são corrosão, mas apenas manchas que precedem o efeito corrosivo e surgem quando não há a devida manutenção do produto. Em condições normais, o amarelamento da superfície desaparece com uma simples limpeza realizada com pano e detergente neutro.

Para o exercício do direito às garantias acima referidas, o consumidor, de posse da respectiva nota fiscal de compra do produto, deverá entrar em contato com o Serviço de Atendimento ao Consumidor (SAC) da fabricante pelo número 0800 703 0202.

Após reclamação feita pelo consumidor, a fabricante, se for o caso, acionará sua Assistência Técnica para inspeção do produto, e, se for constatado algum vício de fabricação, fará o necessário reparo ou troca da parte defeituosa. Não sendo possível a troca apenas da parte defeituosa, a fabricante fará a substituição do produto. Não sendo constatado vício de fabricação, o consumidor será responsável por eventuais serviços realizados ou peças substituídas pela fabricante.

O consumidor não terá direito às garantias nas seguintes hipóteses:

- Inobservância das instruções contidas no manual de instalação do produto;
- Danos ou amassamentos decorrentes do manuseio ou armazenamento incorreto do produto;
- Uso indevido do produto;
- Alteração ou modificação da estrutura do produto;
- Contato do produto com substâncias abrasivas, corrosivas, urina animal, formigueiros ou limpeza com produtos à base de ácidos ou alcalinos;
- Avaria causada por arrastamento, ato de vandalismo, incêndio ou qualquer outro evento não relacionado à fabricação do produto, inclusive desastre natural (ex.: inundação);
- Remoção da pintura de proteção, falta de pintura de acabamento em produto semiacabado (esta pintura deve ser feita no prazo máximo de 180 após a compra) ou falta de pintura de manutenção a cada 12 meses em produtos das linhas RIOBRAS e LUCASA PREMIUM;
- Assentamento do produto com espuma expansiva ou parafuso;
- Instalação inadequada de tranca, porta-cadeado ou outro acessório que provoque perfuração, corte ou mau funcionamento do produto;
- Quebra de vidros.

IMPORTANTE: Nenhum assistente técnico, representante comercial, coordenador de atendimento, promotor de vendas, gerente de vendas ou revendedor está autorizado a estender ou de qualquer forma modificar as regras de garantia oferecida pela fabricante.

ULLIAN ESQUADRIAS METÁLICAS LTDA.

DÚVIDAS FREQUENTES

DOBRADIÇA COM RUÍDO?

Aplicar óleo lubrificante na dobradiça.

FECHADURA COM PROBLEMA?

Não a force. Entrar em contato com o 0800 703 0202 para solucionar o problema.

DEVO PREENCHER O TRILHO INFERIOR COM MASSA FORTE ANTES DE ASSENTAR?

Sim. Isso vai garantir a eficácia da rigidez do trilho inferior para que não haja problemas no funcionamento correto dos produtos.

AS FOLHAS MÓVEIS NÃO ESTÃO DESLIZANDO CORRETAMENTE?

Verifique o encaixe correto dos acessórios e a montagem conforme página 02, 03 e 05.



Ullian Portas e Janelas
Av. Percy Gandini, 457 - Vila Toninho
(Rod. Washington Luis, km 434)
CEP 15077-000
São José do Rio Preto - SP
Tel.: (17) 2136-1000 - Fax: (17) 2136-1037

SAC - Serviço de Atendimento ao Consumidor
0800 703 0202
sac@ullian.com.br
www.ullian.com.br/contato assunto SAC

Cód. 13652 - FQ-229 - rev.02 - 15/04/2021

MANUAL DE INSTRUÇÕES



Este manual contém informações que podem ser utilizadas nas seguintes produtos:

JANELA / VENEZIANA

MÁXIMO-AR / PORTA DE GIRO / ALÇAPÃO

ÍNDICE:

Procedimento da Troca dos Vidros / Porta de Giro..... página 03, 04 e 05
Orientações Gerais/Termo de Garantia/Dúvidas Frequentes/SAC..... página 05 e 06

PASSO 01

RECEBIMENTO

Ao receber a esquadria, verifique se o produto entregue está em perfeitas condições, sem avarias e se as características descritas na embalagem estão de acordo com a nota fiscal.

PASSO 02

PREPARAÇÃO INICIAL

PARA PRODUTOS EMBALADOS SOMENTE COM PAPELÃO



PARA PRODUTOS EMBALADOS COM EUCATEX

NÃO RETIRAR AS PLAÇAS DE FIBRA DE MADEIRA E AS FITAS DE AMARRAÇÃO. POIS ELAS SERVE DE PROTEÇÃO PARA O PRODUTO E EVITA RESPIÇOS DE CIMENTO E TINTA.



Det.01

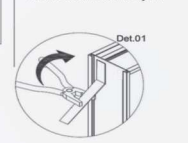

ATENÇÃO: observar o lado com a identificação "LADO INTERNO" que deve ficar no interior do ambiente e com a seta voltada para cima.

PASSO 03

PREPARAÇÃO / INSTALAÇÃO

CORRETA

JANELA / VENEZIANA / MÁXIMO AR



Figura 02



ATENÇÃO: Vire a esquadria ao contrario, para preencher o trilho inferior com argamassa reforçada (areia e cimento 3/1) como mostra o Det. 01. Aguarde até que a argamassa esteja seca, antes de voltar para a posição correta de instalação.

Use prumo e nível de bolha para apurar e nivelar a esquadria.

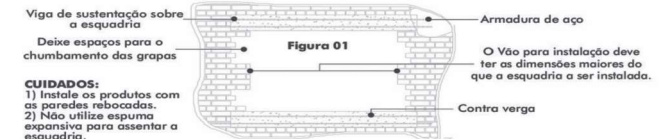
Instale os calços sempre nos cantos da esquadria, após os ajustes de nível e prumo, observando que o produto esteja firme e na posição definitiva.

Preencher com argamassa reforçada (areia e cimento 3/1) nos cantos da esquadria. Procurar não deixar espaços vazios.

OBS: Ao assentar qualquer esquadria, não movimente suas partes móveis antes da completa secagem da argamassa de assentamento.

ATENÇÃO: As janelas devem ser assentadas acima de 1,10m de altura do piso acabado, pois não saem de fábrica com vidro de segurança, de uso obrigatório para assentamento abaixo desta medida.

INCORRETA

JANELA / VENEZIANA / MÁXIMO AR

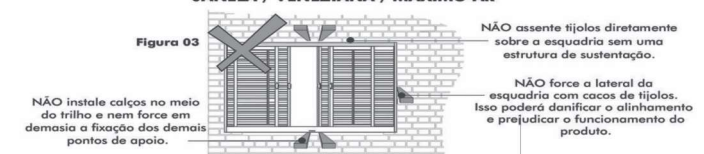

PARA PRODUTOS EMBALADOS SOMENTE COM PAPELÃO JANELA / VENEZIANA / MAXIMO-AR

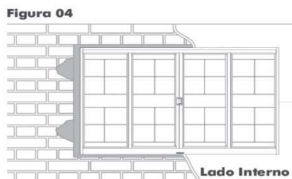

Preencher com argamassa reforçada (areia e cimento 3/1) ao redor da esquadria e no local de todas as grapas, não deixando espaços vazios. Ao rebocar a parede evite respingar na esquadria, caso isso ocorra, limpe rapidamente com pano úmido.

Acabamento
Tijolo, Quadro Lateral, Argamassa Reforçada

Det. 02

Após a pintura das paredes retire o plástico de proteção

Det. 03

PARA PRODUTOS EMBALADOS COM EUCATEX

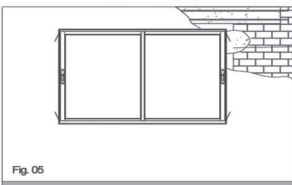

Preencher com massa reforçada (areia e cimento 3 por 1) no local das grapas, não deixando espaços vazios.

Ao rebocar as paredes, cuidado para não danificar as placas de fibra de madeira e as fitas de amarração que proteje o produto.

Após finalização do acabamento das paredes, retirar os grampos da embalagem utilizando um formão, corte as fitas de amarração com um estilete e em seguida puxe cuidadosamente as placas de fibra de madeira, envergando até desencilá-las totalmente. (Conf. Det. 04)

Det. 04

REMOÇÃO DAS FOLHAS MÓVEIS DE JANELA VITRÔ

Figura 05

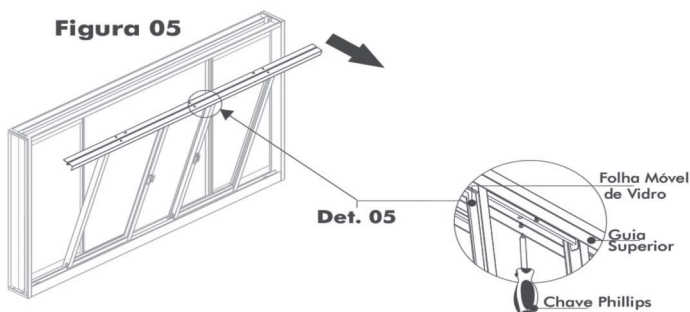

PROCEDIMENTO: Para retirada das folhas de vidro, é necessário soltar os parafusos do guia superior (**Det. 05**) com ajuda de uma chave phillips, deixando as folhas entre-abertas, **cuidado**, pois a folha móvel virá junto com a guia superior para lado interno do ambiente conforme **Fig. 05**.

RETIRADA DAS FOLHAS MÓVEIS DE VENEZIANA

Retirar Folha Móvel Laminada

Afrouxe o deslizante superior da folha laminada móvel, conforme **Det. 10**. (não é necessário retirar o parafuso por completo).

Cada folha móvel laminada contém dois deslizantes superiores.

Deixe a folha laminada móvel entrecoberta. 1º levante a folha até que se solte do trilho inferior, e 2º puxe a parte inferior para fora. Conforme **Det. 11A**.

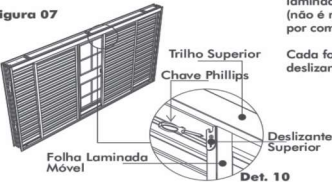

Retirar Folha de Vidro

Desparafuse o guia superior, com uma chave phillips, conforme o **Det. 11**. Com as folhas entreabertas, puxe o guia superior e a folha móvel para a direção indicada na **Fig. 05**.

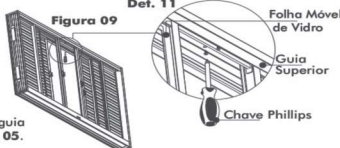

Procedimento para substituição dos vidros em toda a linha **RIOBRAS ALUMÍNIO**

Atenção, manusear vidros com equipamento de proteção correto (luvas, botina, óculos etc.) Partindo da extremidade seccionada da borracha cunha, puxe-a devagar para lado interno do ambiente desencilando-a do vidro, apoie o vidro com a mão protegida até que a borracha saia por completo, cuidado, pois o vidro virá na direção de retirada da borracha, remova-o cuidadosamente. Ao fixar o vidro novamente, centralize-o no vão e encaixe a borracha cunha efetivamente o processo inverso, conforme **Det. 13A**.

RETIRAR VIDROS DA PARTE FIXA

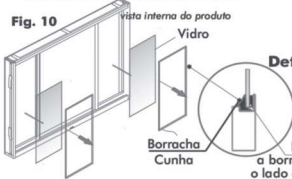

Det. 12

RETIRAR VIDROS DA PARTE MÓVEL

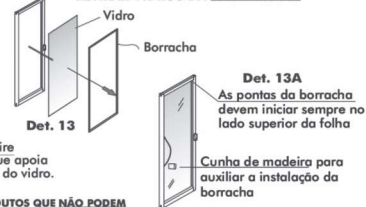

Det. 13

Det. 13A
As pontas da borracha devem iniciar sempre no lado superior da folha

Cunha de madeira para auxiliar a instalação da borracha

PRODUTOS RECOMENDADOS PARA MANUSEIO DAS BORRACHAS:
Glicerina / Detergente Neutro / Estearato de Zinco / Talco Industrial / Sabão Neutro

PRODUTOS QUE NÃO PODEM TER CONTATO COM AS BORRACHAS:
Vaselina / Benzeno / Nafta / Combustível / Diesel / Gás Natural / Solventes / Fluorbenzeno / Tiner / Querosene / Óleo Mineral / Toluol / Tolueno

MÁXIMO-AR



Figura 11

Para um correto funcionamento, o sistema de articulação do máximo-ar deve estar sempre regulado, as hastes devem ser lubrificadas caso necessário **Det. 14**, e conforme o **Det. 15**, efetuar a regulagem no deslizante se necessário.

Caso o deslizante da folha móvel esteja muito firme ou solto, utilize uma chave allen 2,5mm para regular. (Ao apertar no sentido horário, o deslizante deixa a folha mais firme, no sentido anti horário, fica mais solta) conforme **Det. 16**.

Os vitrês máximo-ar saem de fábrica regulados para abertura máxima em 250mm e não deve ser aumentado para não causar possíveis acidentes.

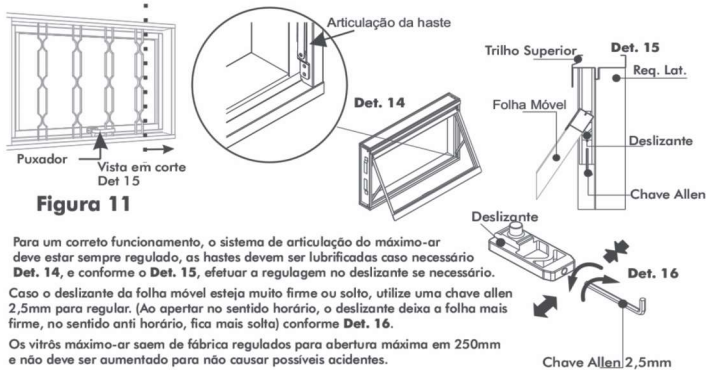
PORTAS DE GIRO

ANTES DE INICIAR O PROCESSO DE INSTALAÇÃO DAS PORTAS DE GIRO OBSERVE ATENTAMENTE O PASSO A PASSO 01 E 02 DA PÁGINA 01.

PREPARAÇÃO / INSTALAÇÃO

CORRETA Porta de Giro

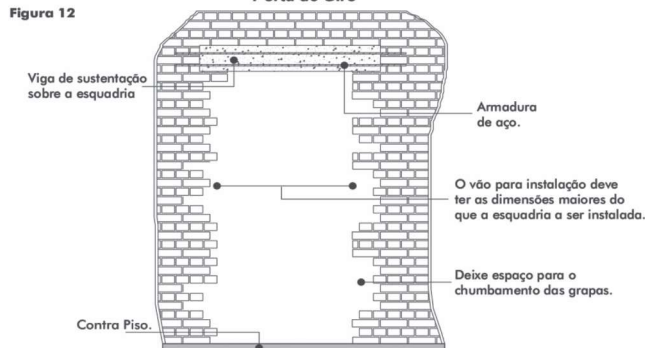

Para atender a NBR 10.821 esse produto deve ser instalado em área coberta, pois não são realizados testes de estanqueidade. Calcule corretamente o espaço para a porta não raspar no piso acabado.

✓ CORRETA Porta de Giro / Alçapão



Figura 13

NÃO abra a porta até a completa secagem da argamassa de chumbamento.

Instale os calços sempre nos cantos da esquadria, após os ajustes de nível e prumo observando que esteja firme e na posição definitiva.

Posicione as grapas de modo a assegurar uma perfeita aderência no chumbamento.

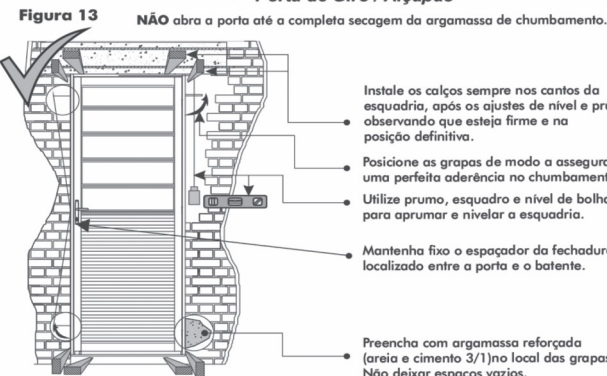
Utilize prumo, esquadro e nível de bolha para aprumar e nivelar a esquadria.

Mantenha fixo o espaçador da fechadura, localizado entre a porta e o batente.

Preencha com argamassa reforçada (areia e cimento 3/1) no local das grapas. Não deixar espaços vazios.

✗ INCORRETA Porta de Giro / Alçapão



Figura 14

NÃO assente tijolos diretamente sobre a esquadria sem uma estrutura de sustentação.

NÃO force a lateral da esquadria com cacos de tijolos. Isso poderá danificar o alinhamento e prejudicar o funcionamento do produto.

NÃO remova o espaçador da fechadura, localizado entre a porta e o batente.

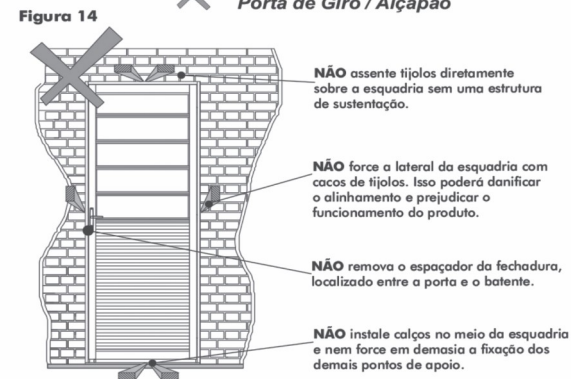
NÃO instale calços no meio da esquadria e nem force em demasia a fixação dos demais pontos de apoio.

ACABAMENTO

Porta de Giro / Alçapão



Figura 15

Preencher com argamassa reforçada (areia e cimento 3/1) ao redor da esquadria e no local de todas as grapas, não deixando espaços vazios.

Ao rebocar a parede evite respingar na esquadria, caso isso ocorra, limpe imediatamente com pano úmido.

ATENÇÃO: Para produtos com embalagem de Eucatex, o piso acabado deve ficar no limite da embalagem.

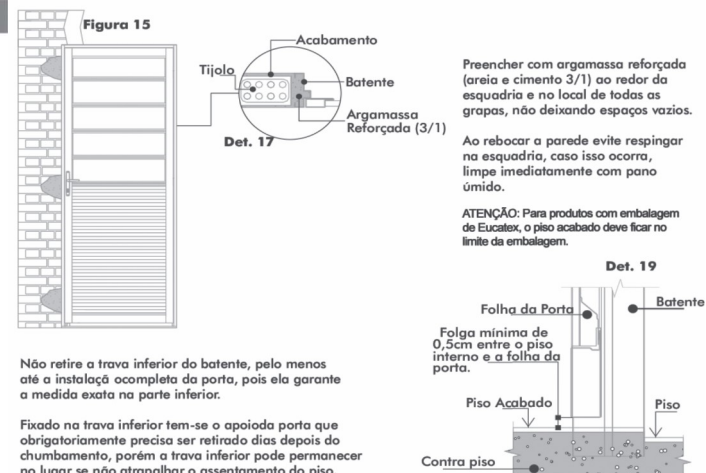
Det. 19

Fixo na trava inferior tem-se o apoiada porta que obrigatoriamente precisa ser retirado dias depois do chumbamento, porém a trava inferior pode permanecer no lugar se não atrapalhar o assentamento do piso.

Folha da Porta, Batente, Argamassa Reforçada (3/1), Tijolo, Batente, Piso Acabado, Piso, Contra piso