

Olá! Cliente!
Ficamos feliz em ter você
aqui conosco.

Lembrando que antes de
realizar a montagem,
verifique as condições das
peças.



INSTRUÇÃO DE MONTAGEM

EMISSÃO: 11/12/2020
REVISÃO: 000 (11/12/2020)

PANDIN®

Soluções em Ambientes



Credenza

Linha P25TUB



Assista o Video de Montagem

Peças

COD.	PRODUTO	QUANT
A	DIVISÃO	02
B	FUNDO	01
C	LATERAL DIREITO	01
D	LATERAL ESQUERDA	01
E	PORTA DIREITA	01
F	PORTA ESQUERDA	01
G	PRATELEIRA FIXA	01
H	PRATELEIRA MÓVEL	02
I	RETAGUARDA	03
J	TAMPO	01

Componentes

COD.	PRODUTO	QUANT
01	BUCHA PLASTICA	06
02	CASTANHA GIROFIX	16
03	DOBRADIÇA	02
04	FECHADURA	01
05	PARAFUSO 3,5X22	04
06	PARAFUSO 4,5X14	18
07	PARAFUSO 7X40	04
08	PINO GIROFIX 6MM	16
09	PONTEIRO	06
10	PUXADOR	02
11	SUP PRATELEIRA	08
12	TAPA FURO	16

Credenza

Anterior

Próxima

Tampo (J)



Credenza

01° Passo

Anterior

Próxima

- Bucha Plástica (01)

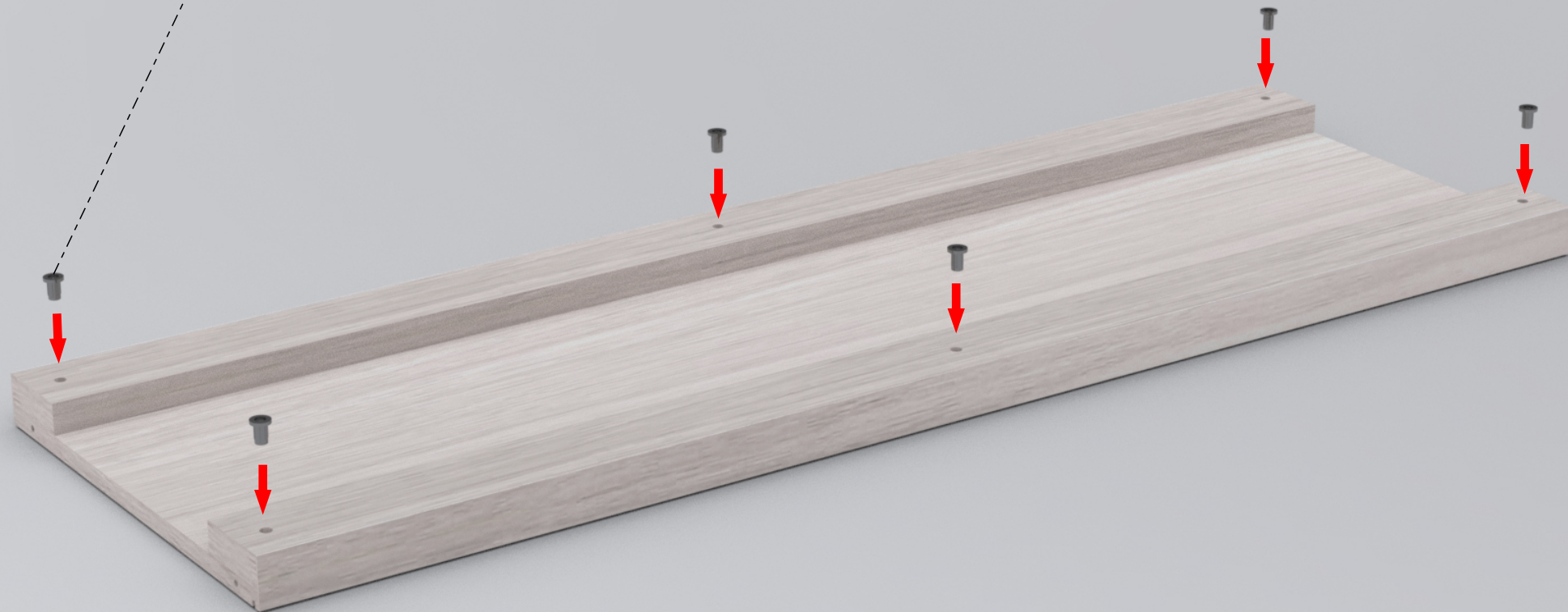

Credenza

02° Passo

Anterior

Próxima

- *Ponteira (09)*

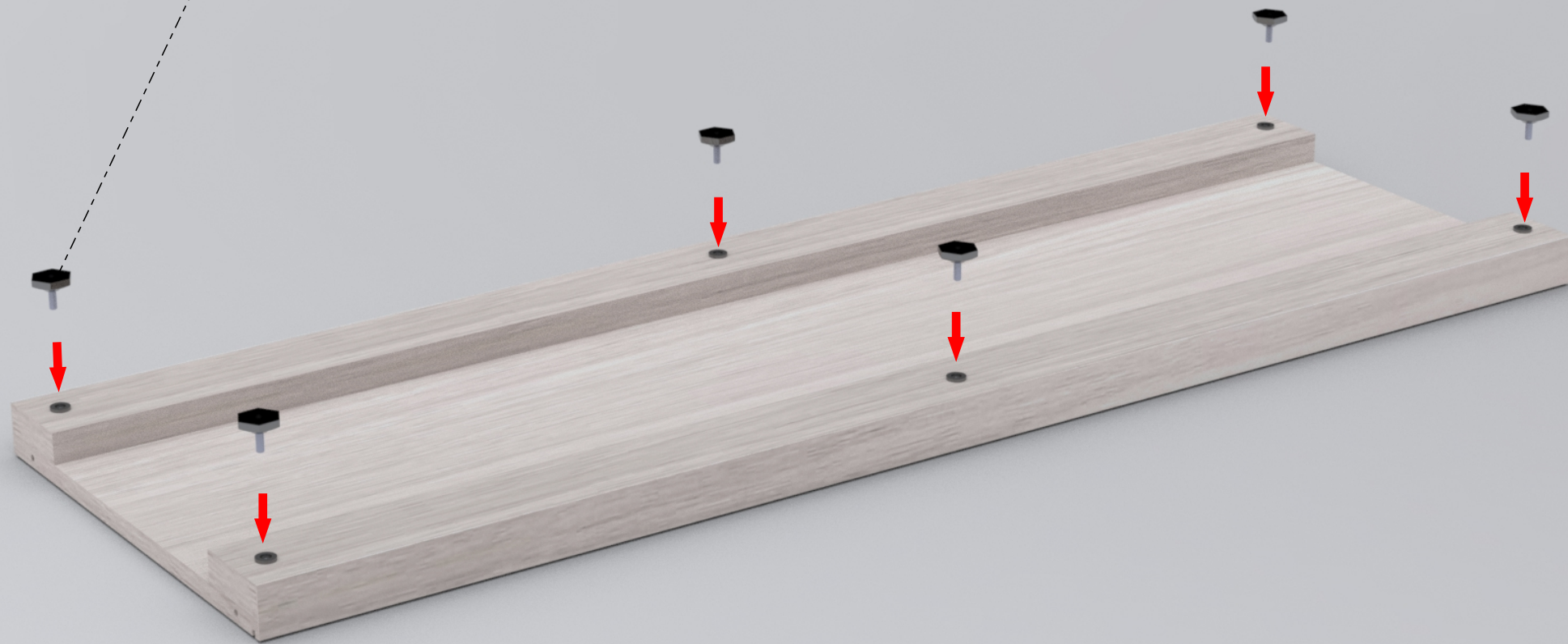

Credenza

03° Passo

Anterior

Próxima

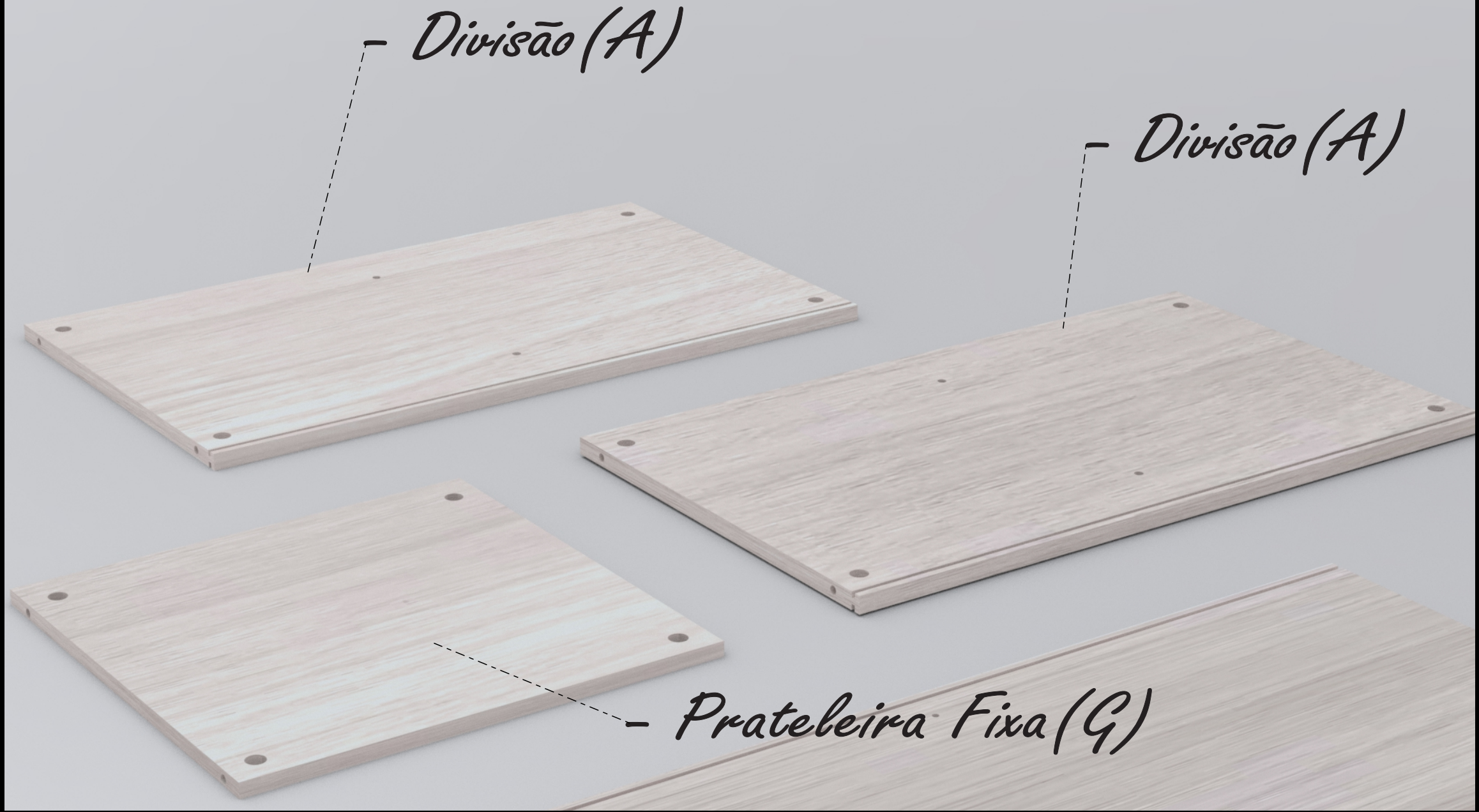

Credenza
Anterior

04° Passo

Próxima

Divisão (A)

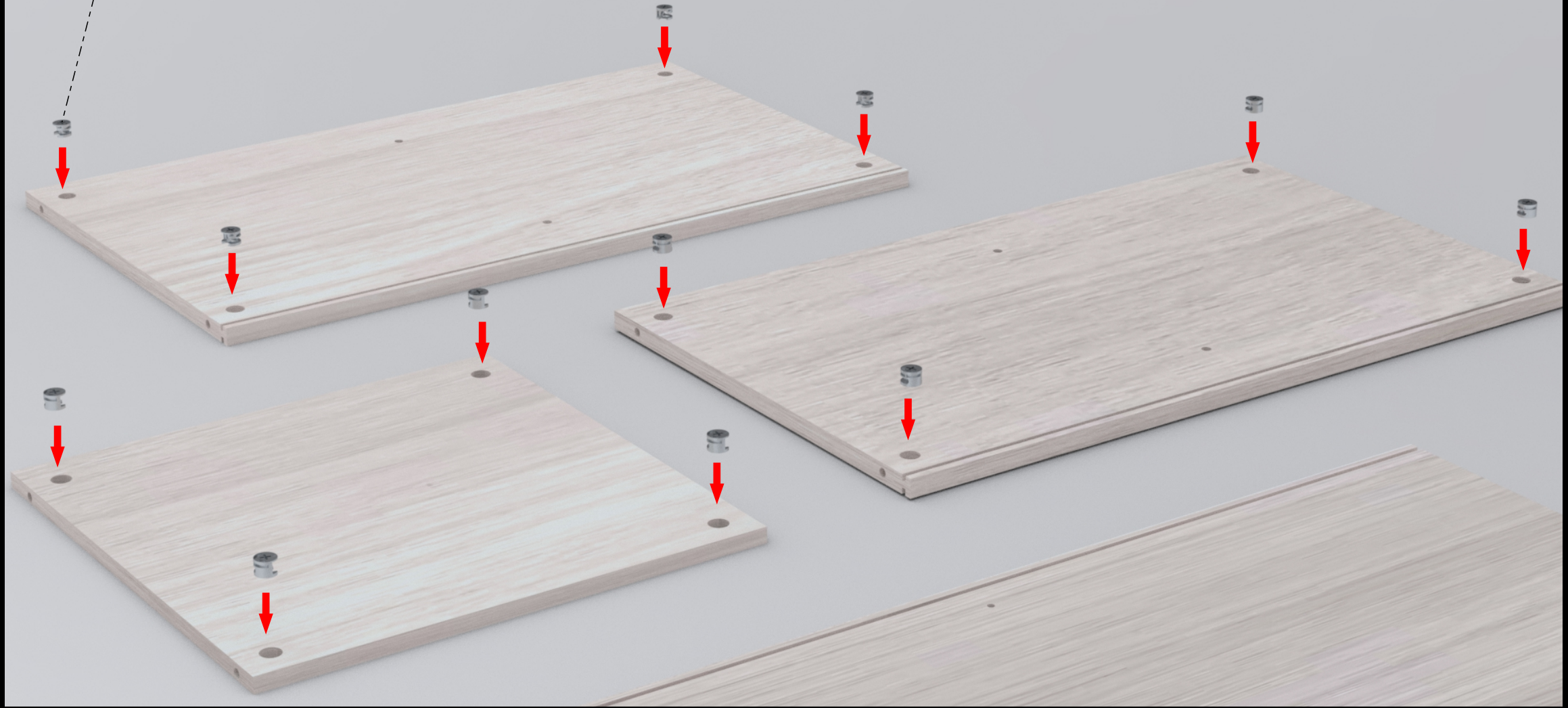

Credenza

05° Passo

Anterior

Próxima

Gire

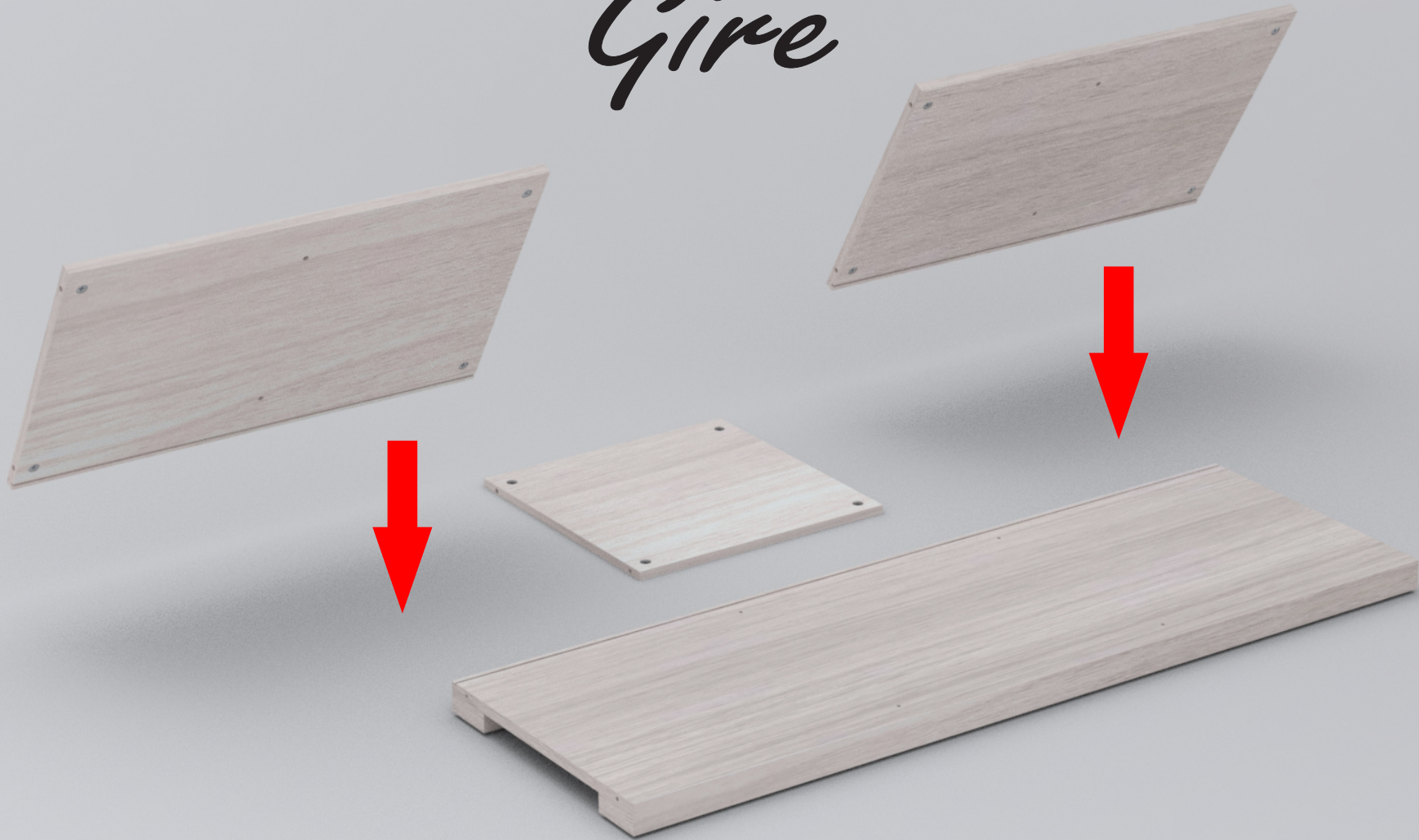

Credenza

06° Passo

Anterior

Próxima

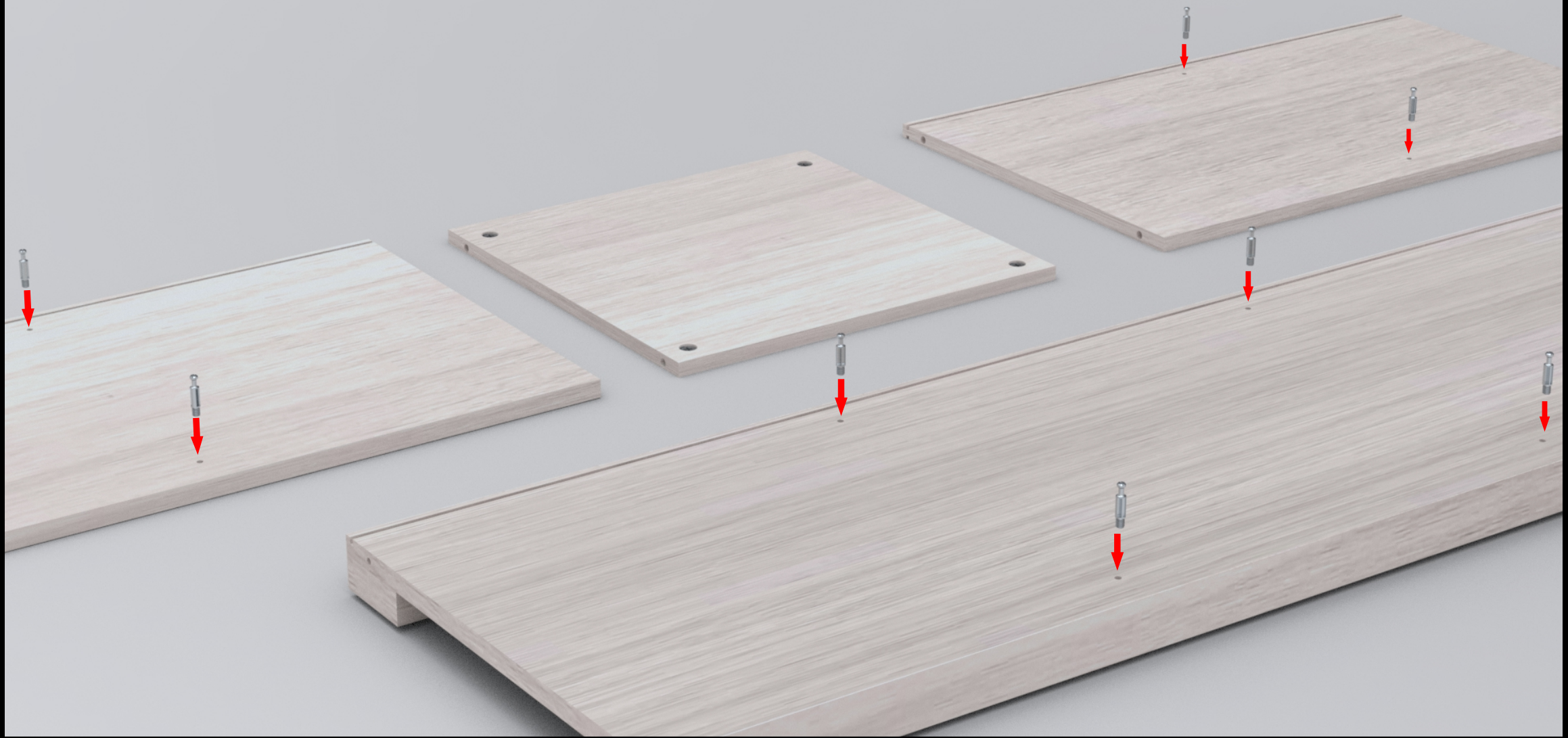

Credenza

07° Passo

Anterior

Próxima



Credenza

08° Passo

Anterior

Próxima

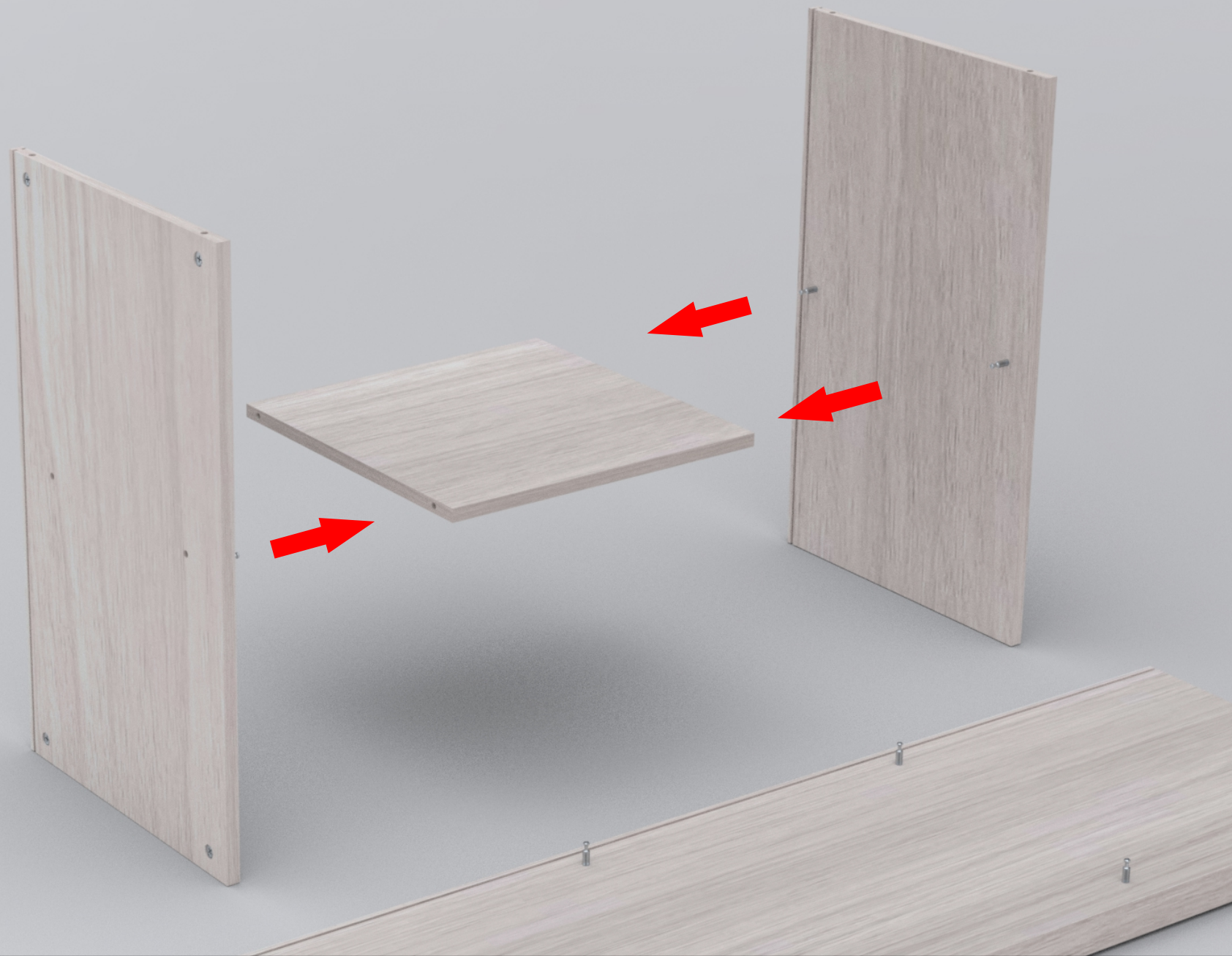

Credenza

09° Passo

Anterior

Próxima

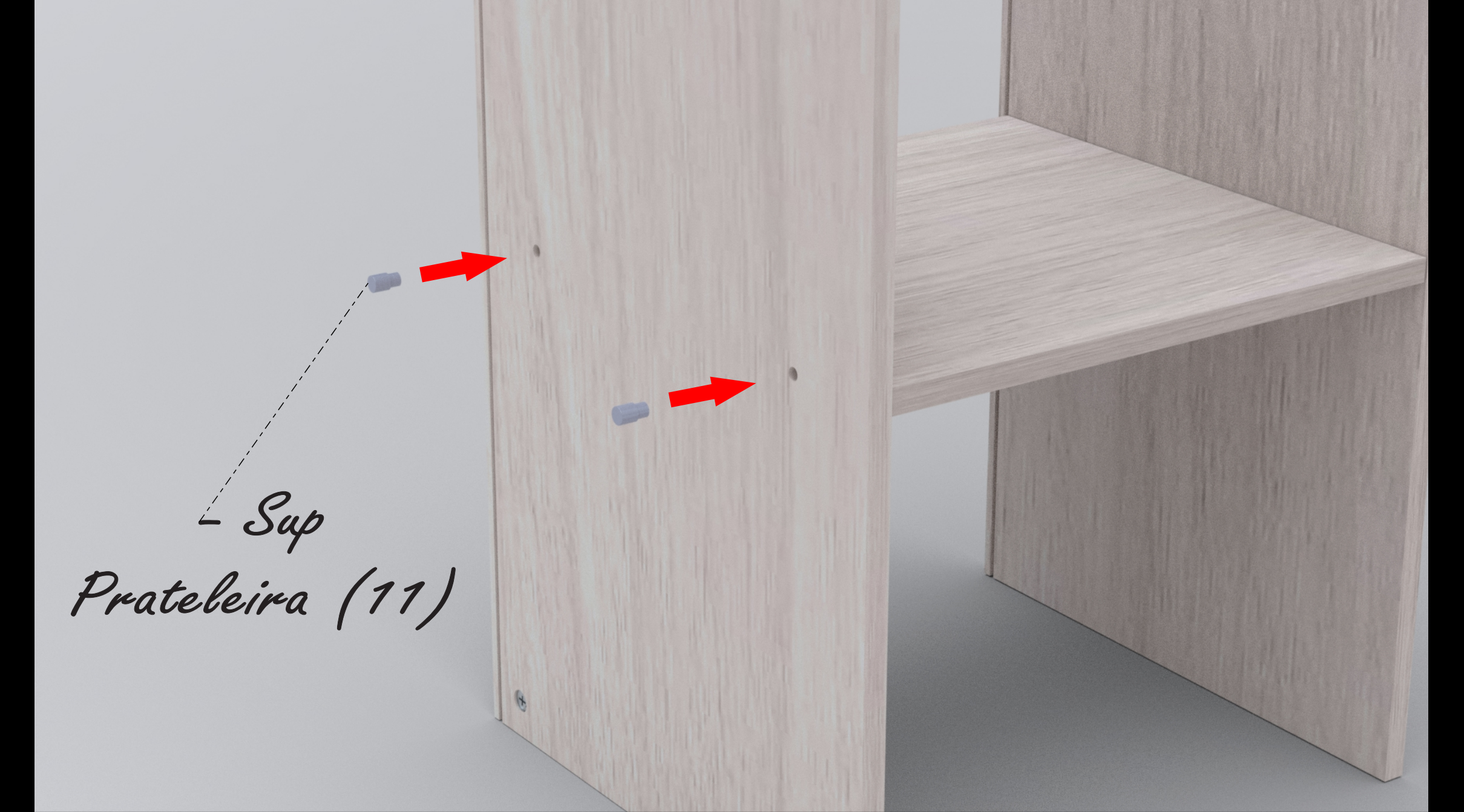

- Sup
Prateleira (11)

Credenza

10° Passo

Anterior

Próxima

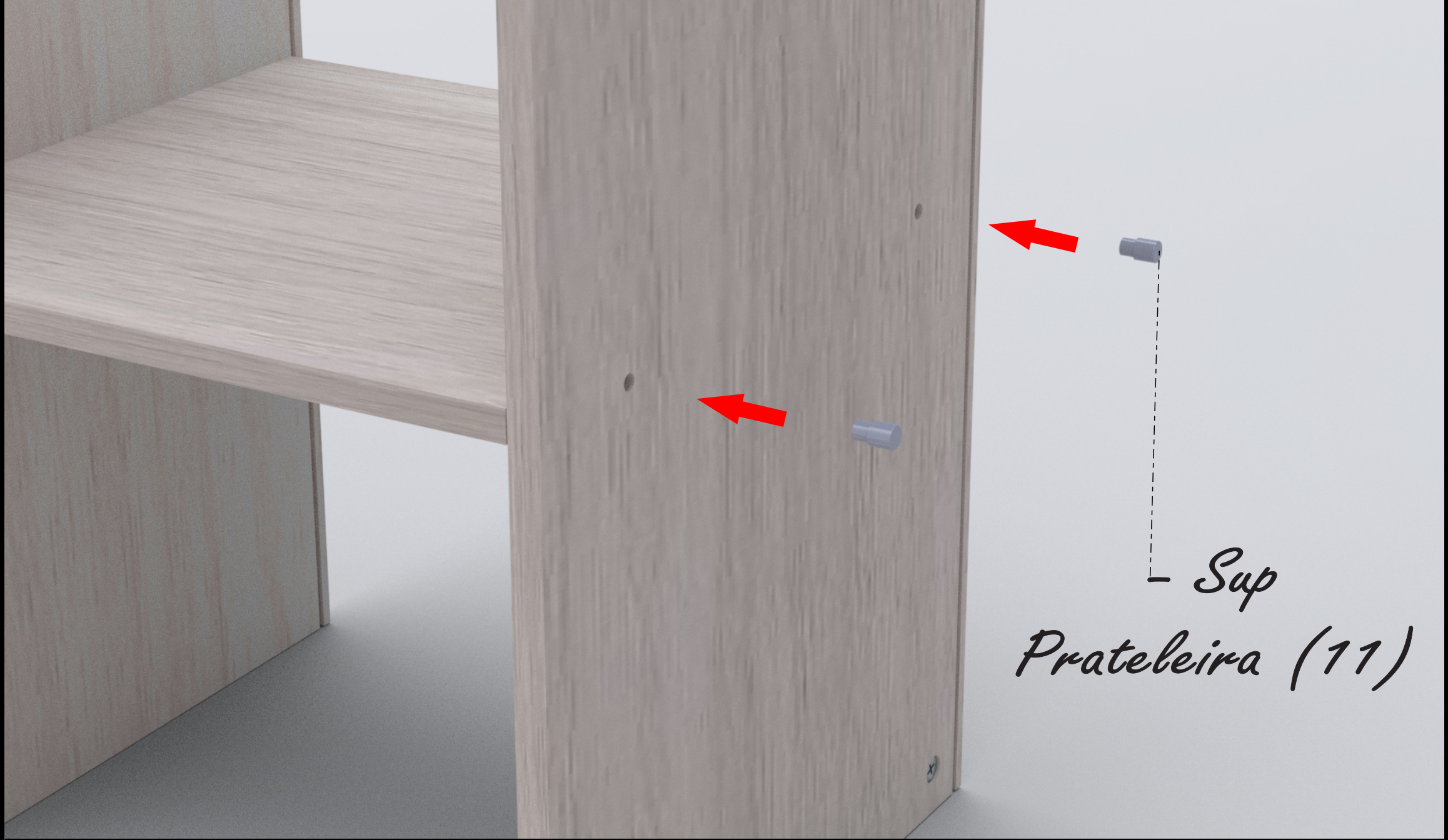

- Sup
Prateleira (11)

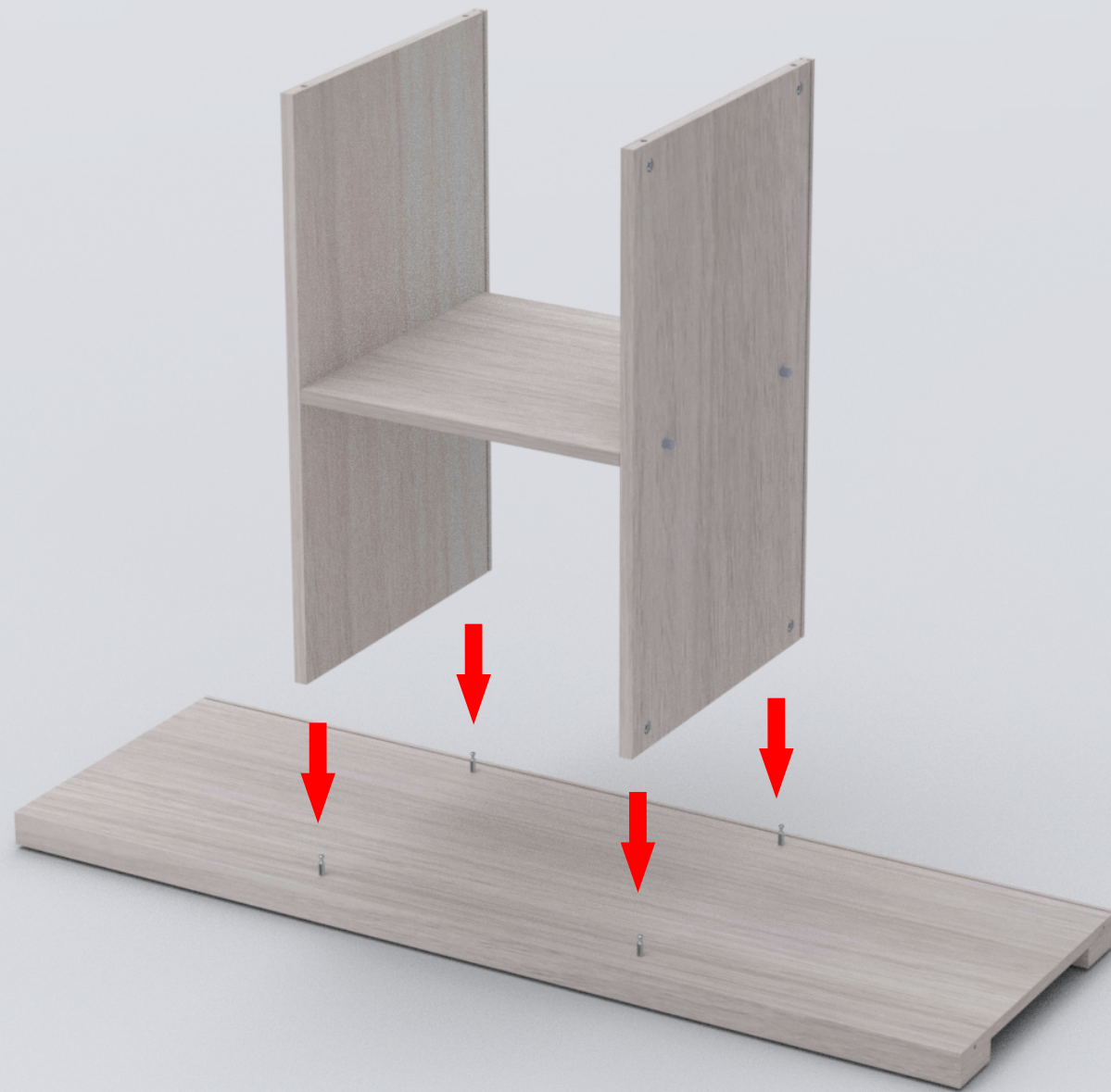

Credenza

12° Passo

Anterior

Próxima



- Lateral
Direita (D)

Credenza

13° Passo

Anterior

Próxima

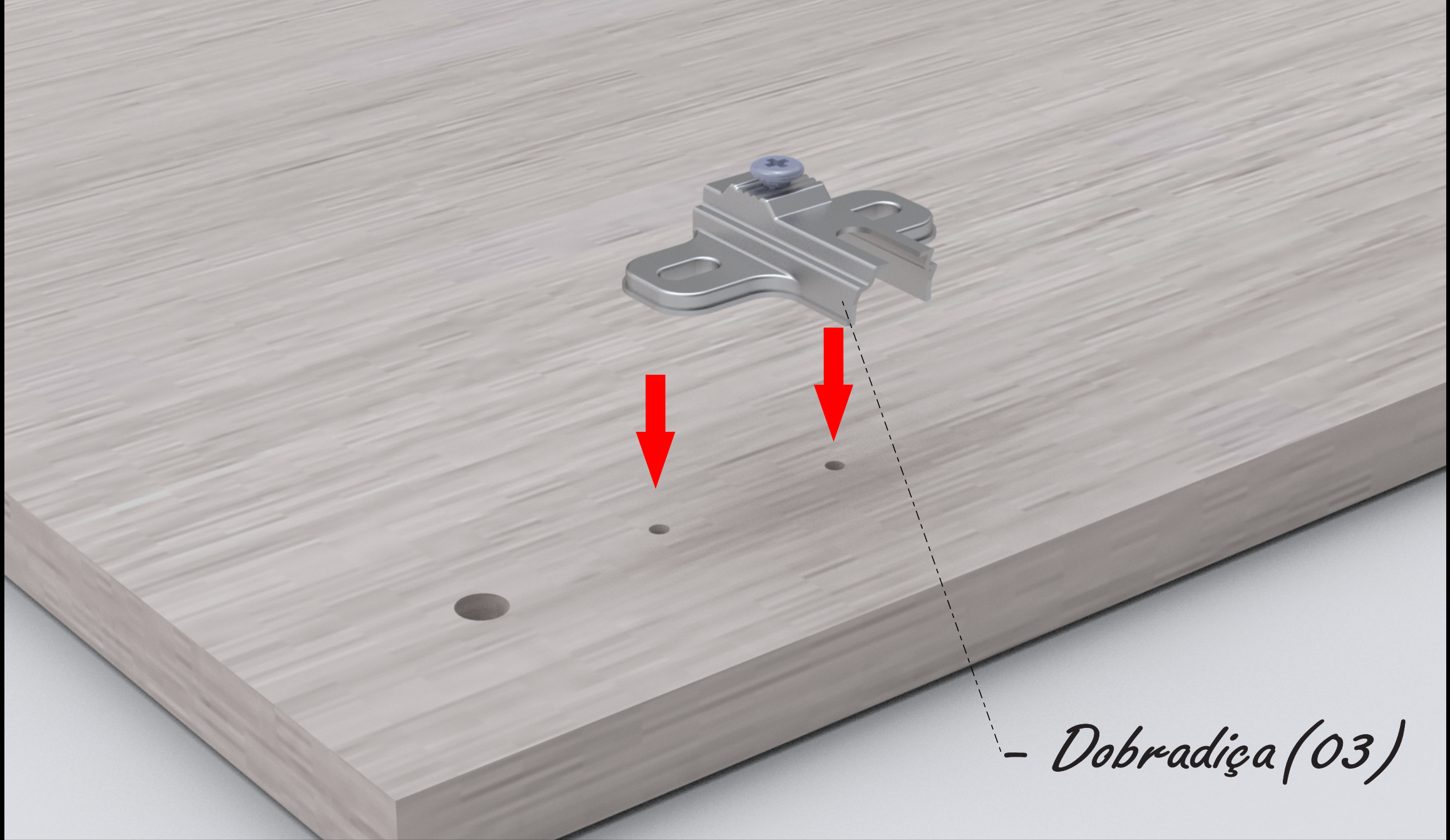

- Dobradiça (03)

Credenza

14° Passo

Anterior

Próxima

- Parafuso
4,5x14

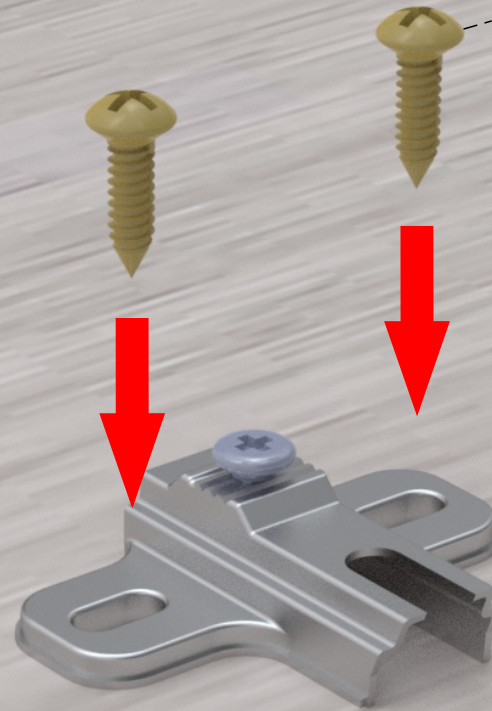

Credenza

15° Passo

Anterior

Próxima

- Parafuso
4,5x14 (06)

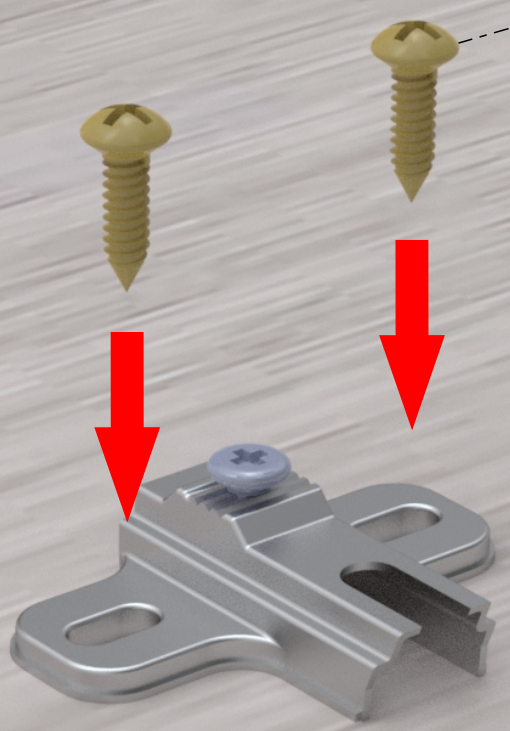

Credenza

16° Passo

Anterior

Próxima

- Dobradiça (03)

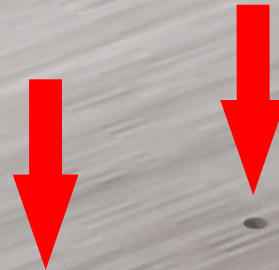
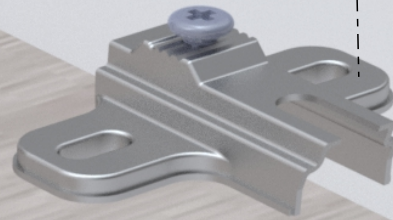

Credenza

17° Passo

Anterior

Próxima

- Parafuso
4,5x14

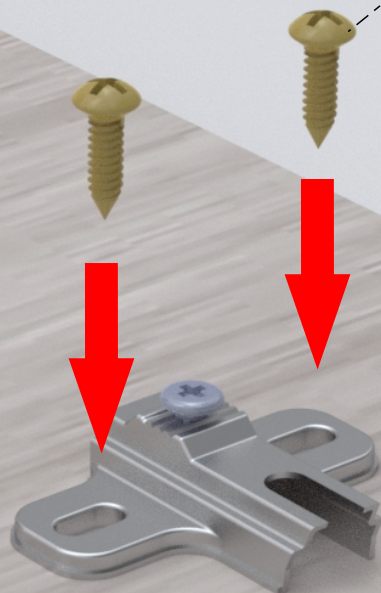

Credenza

18° Passo

Anterior

Próxima

- Castanha
Girofix (02)



Credenza

19° Passo

Anterior

Próxima

- Castanha
Girofix (02)

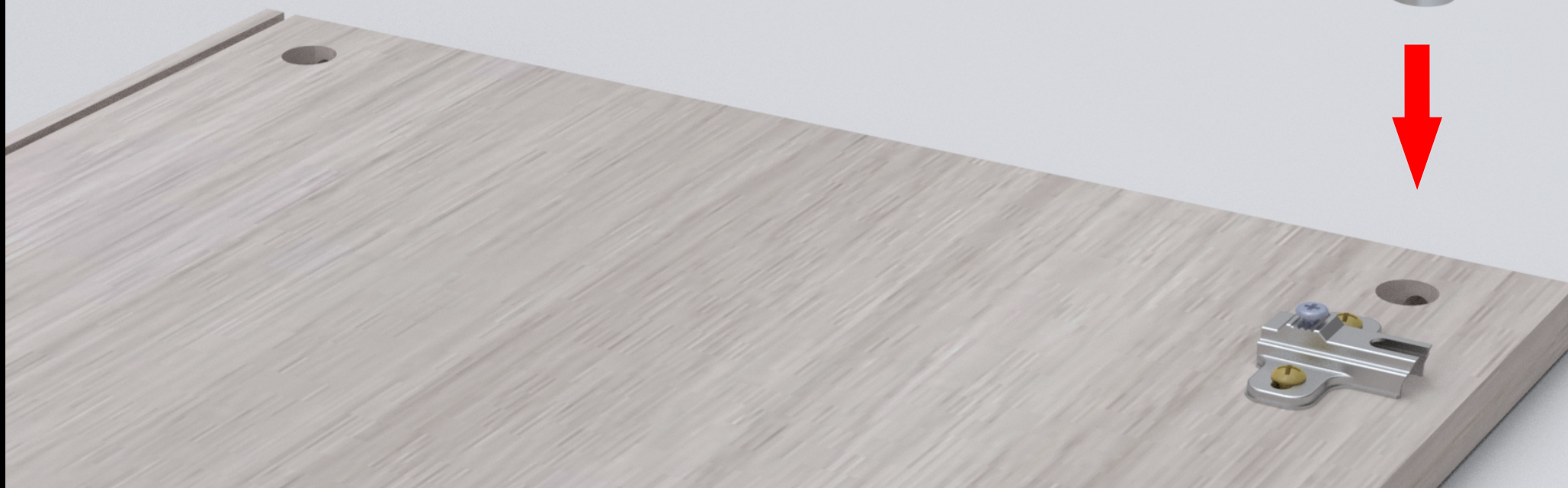

Credenza

20° Passo

Anterior

Próxima

- Sup Prateleira (11)

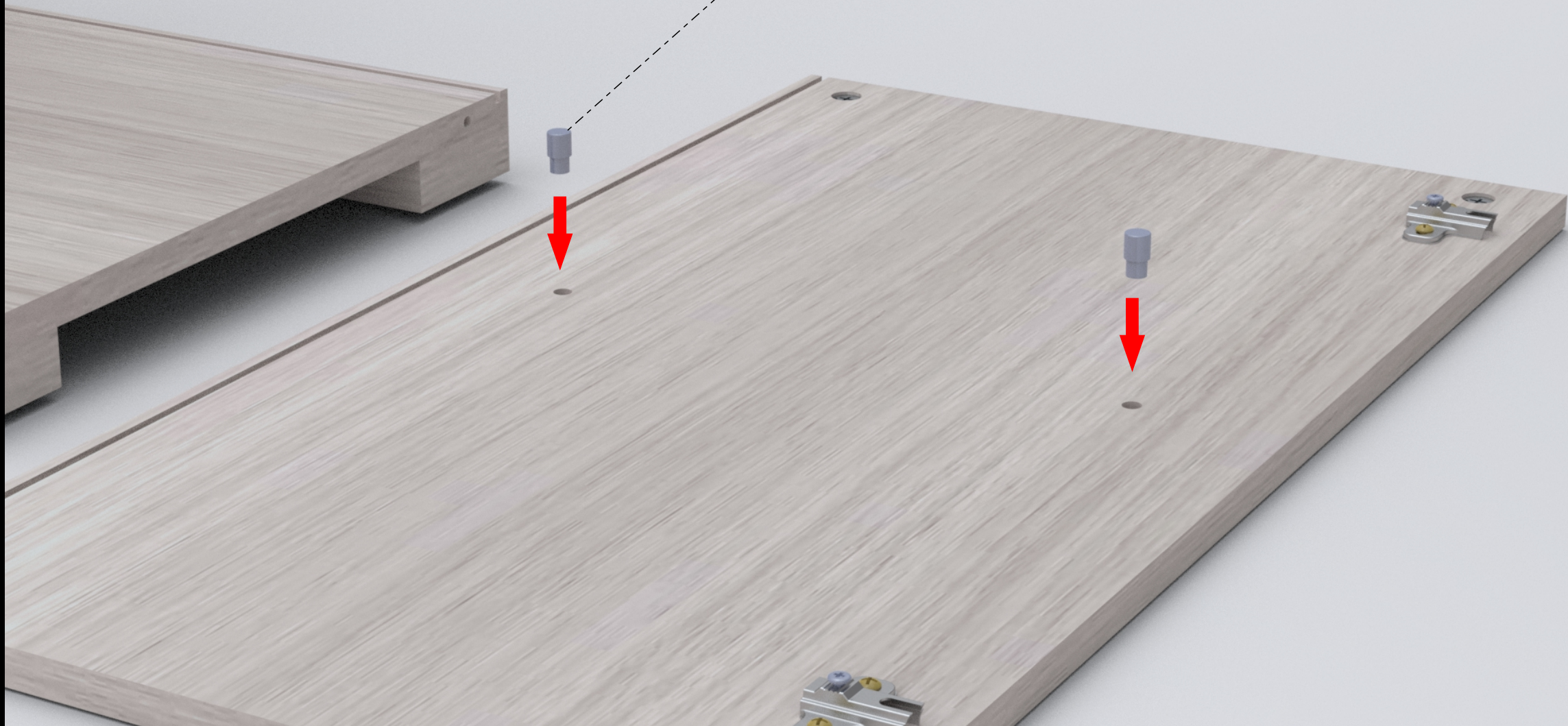

Credenza

21° Passo

Anterior

Próxima

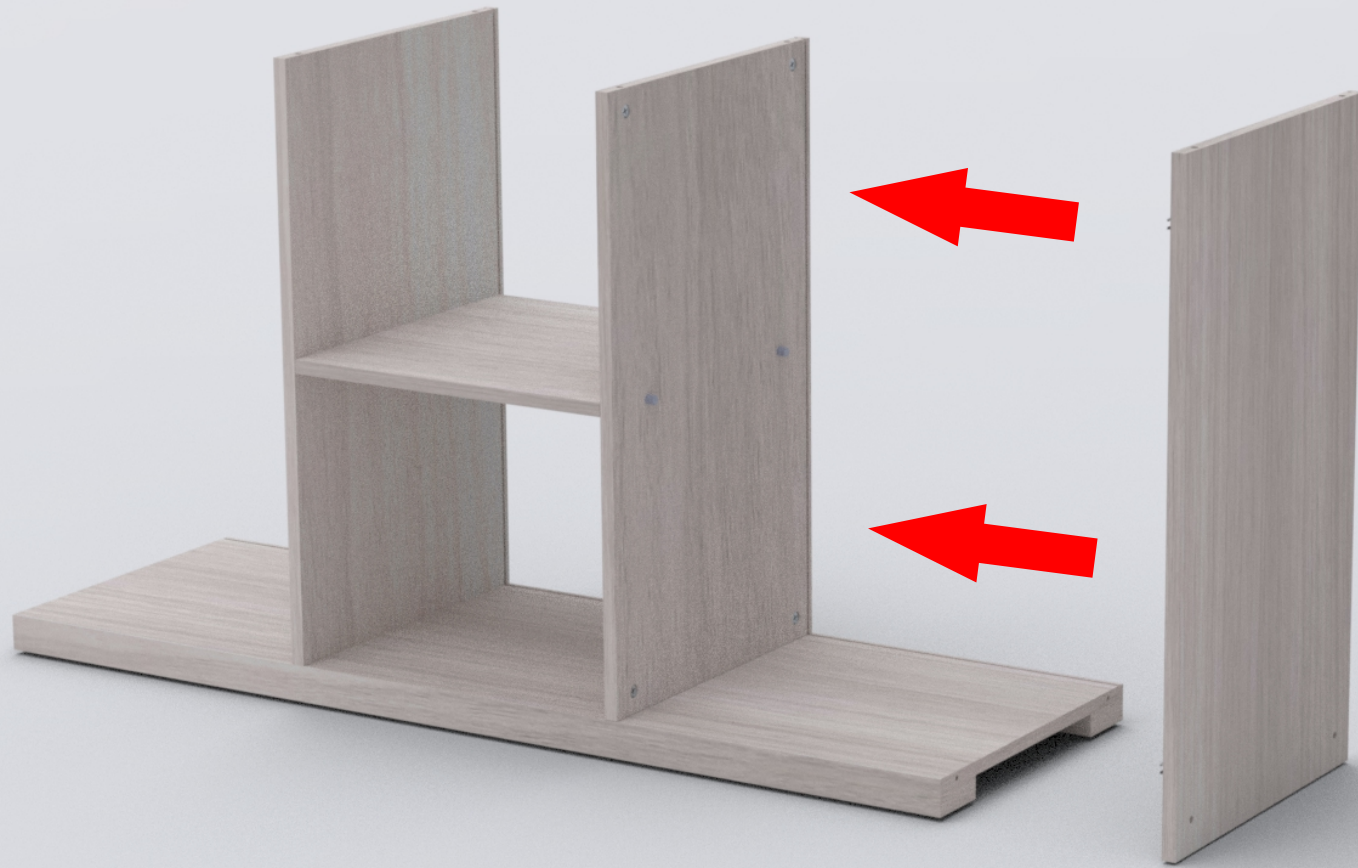

Credenza

22° Passo

Anterior

Próxima

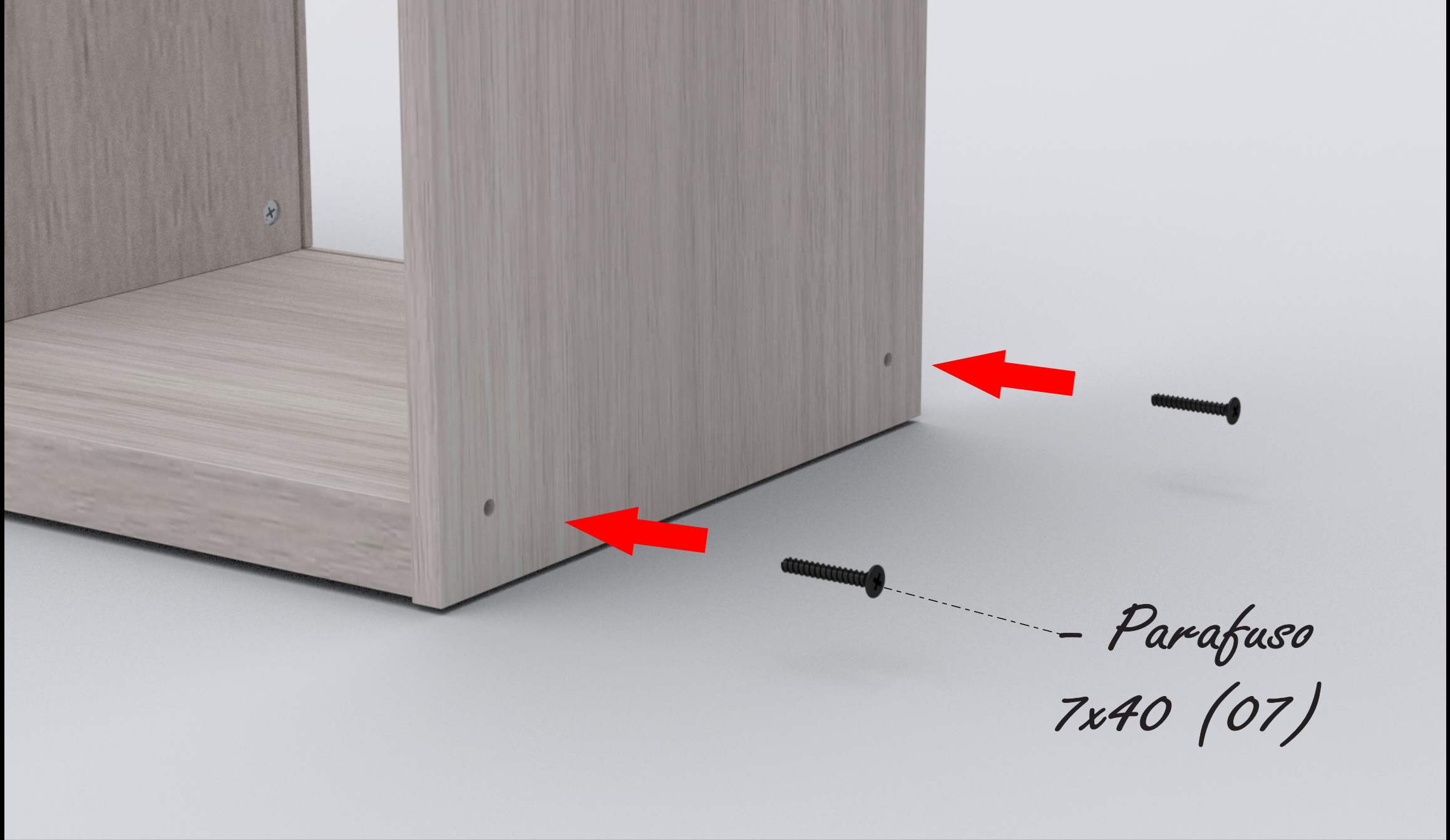

- Parafuso
7x40 (07)

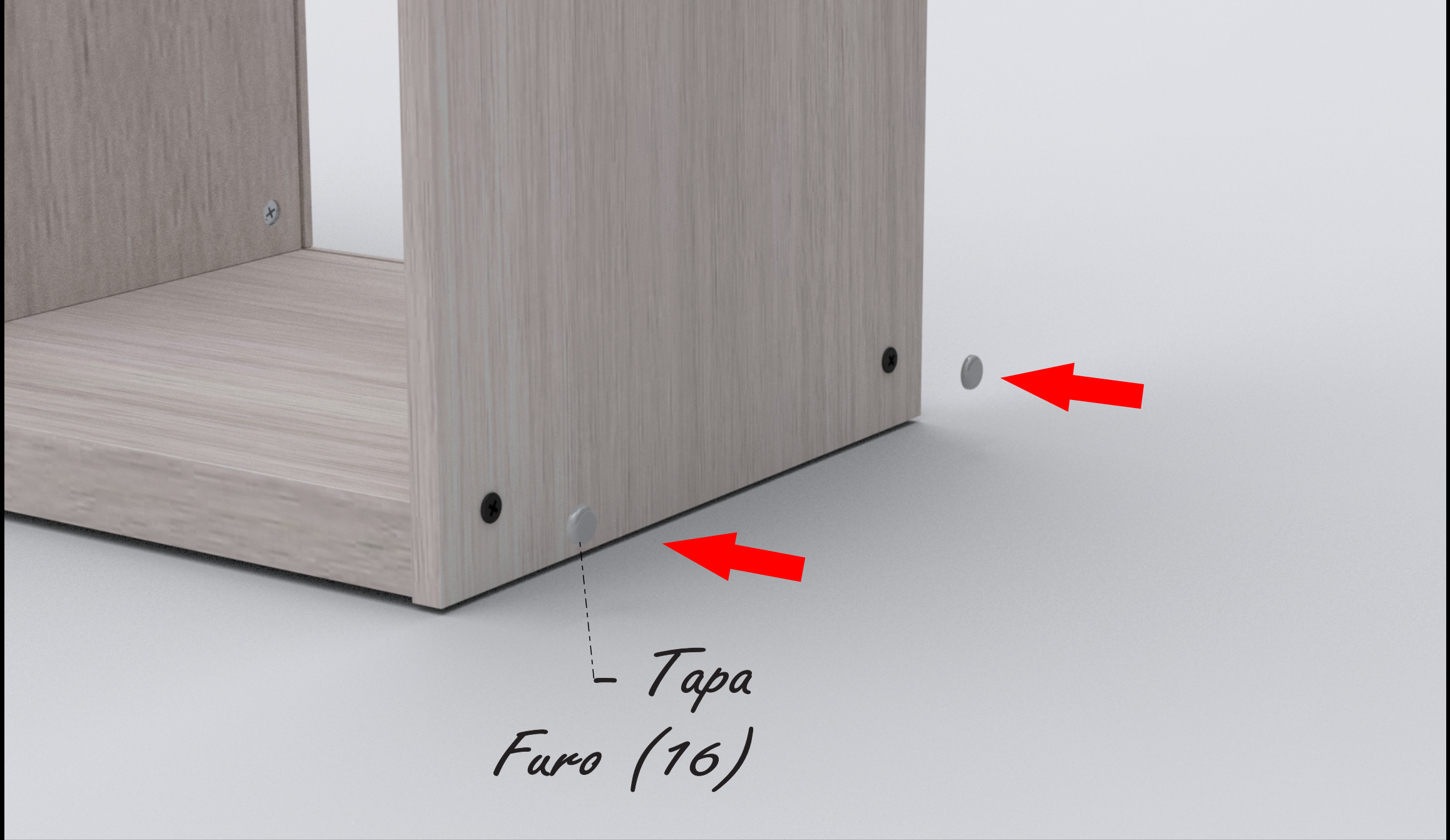

Credenza

24° Passo

Anterior

Próxima

Repita os Passos

13 ao 24

para

Lateral

Esquerda (F)

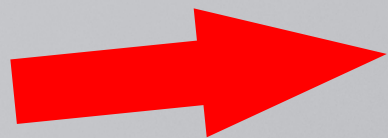

Credenza

25° Passo

Anterior

Próxima



- Retaguarda (1)

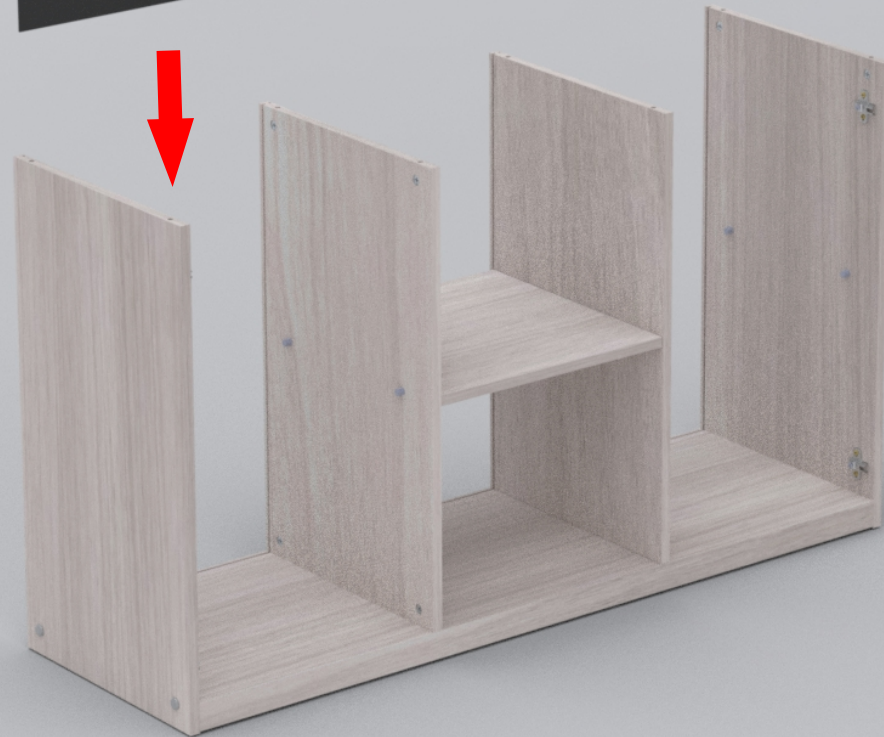

Credenza

26° Passo

Anterior

Próxima

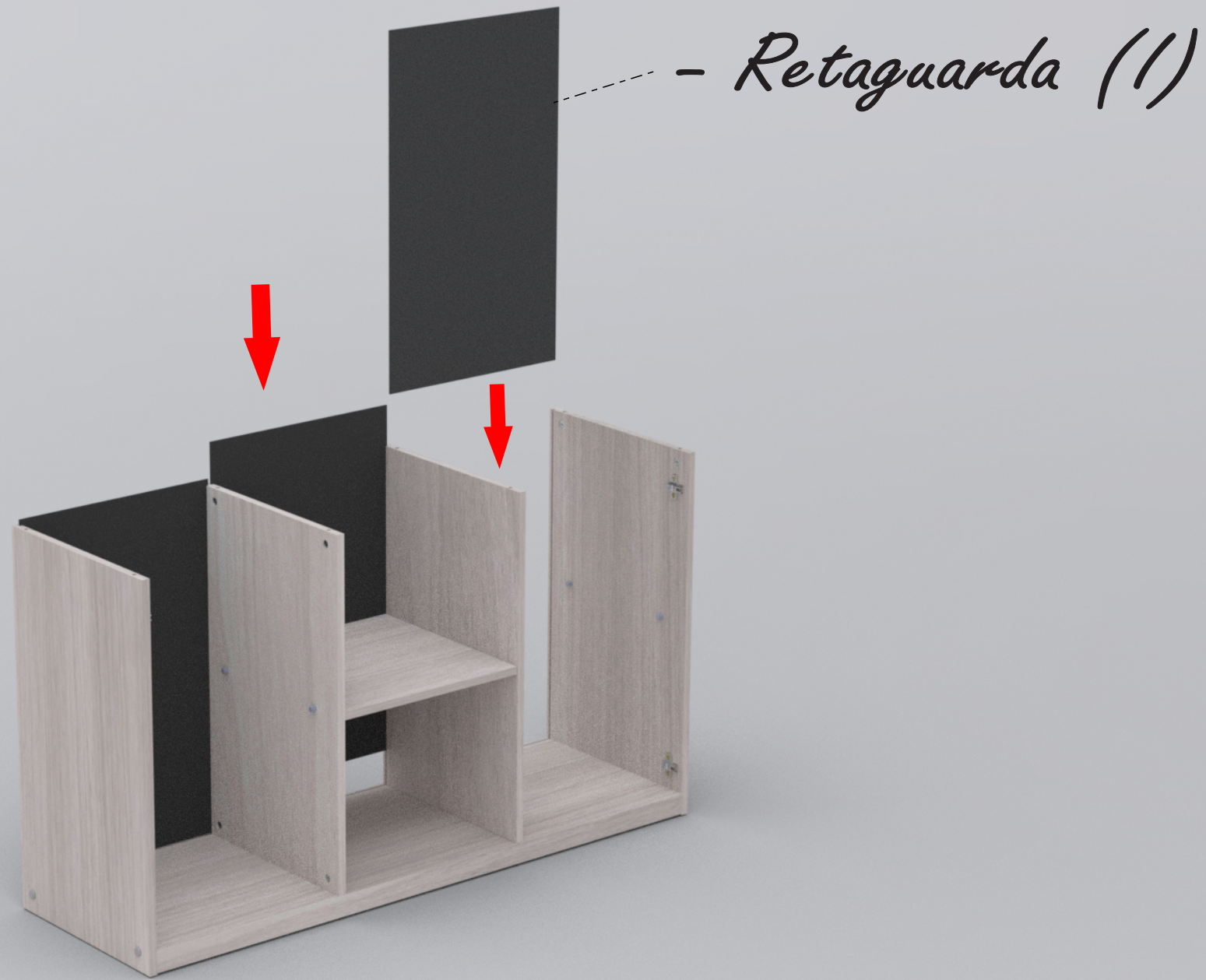

- Retaguarda (1)

Credenza

27° Passo

Anterior

Próxima



- Tampo (J)

Credenza

28° Passo

Anterior

Próxima

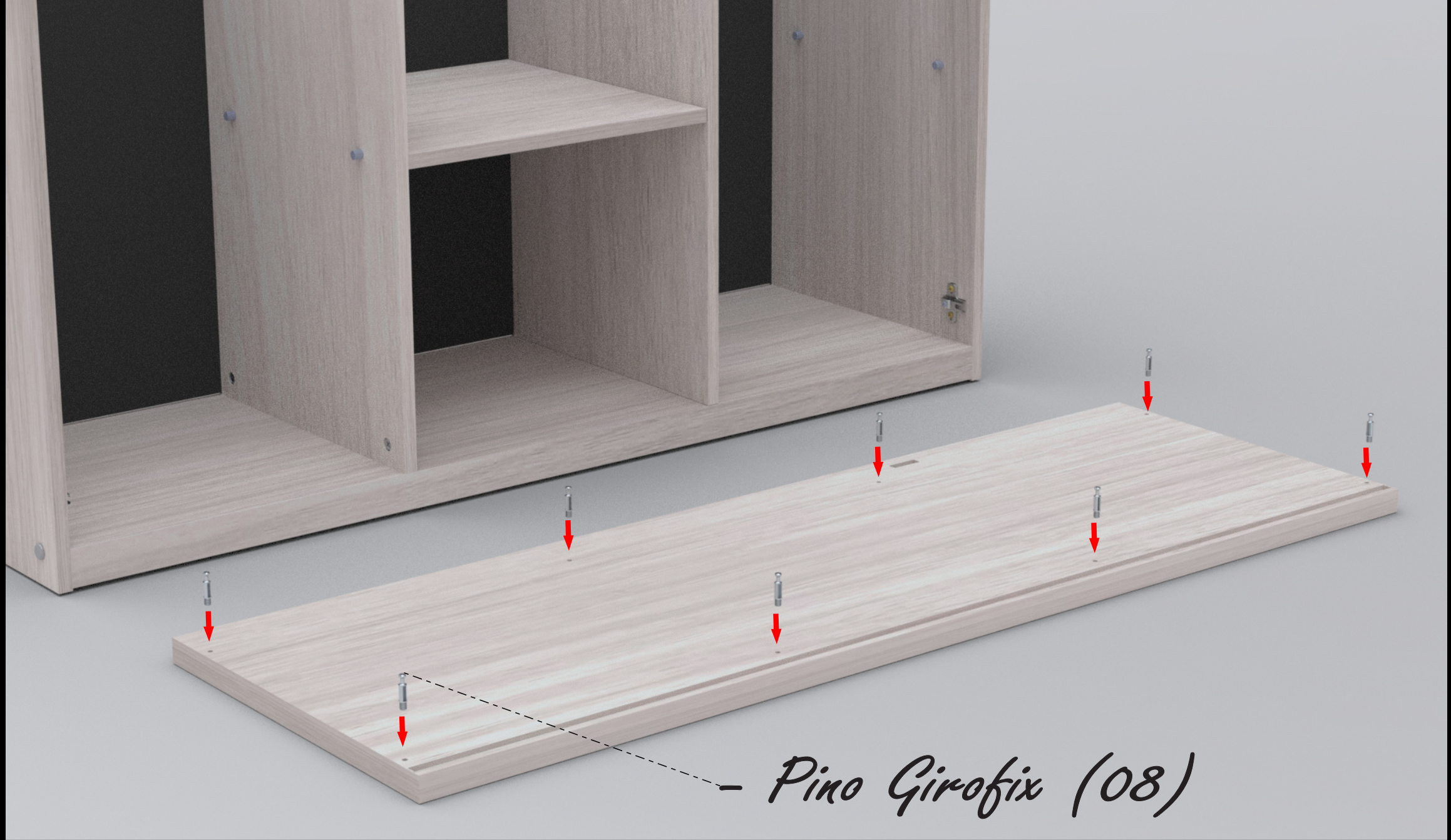

- Pino Girofix (08)

Credenza

29° Passo

Anterior

Próxima



Credenza

30° Passo

Anterior

Próxima



Credenza

31° Passo

Anterior

Próxima



*Porta
Esquerda (F)* -



Credenza
Anterior

32° Passo

Próxima

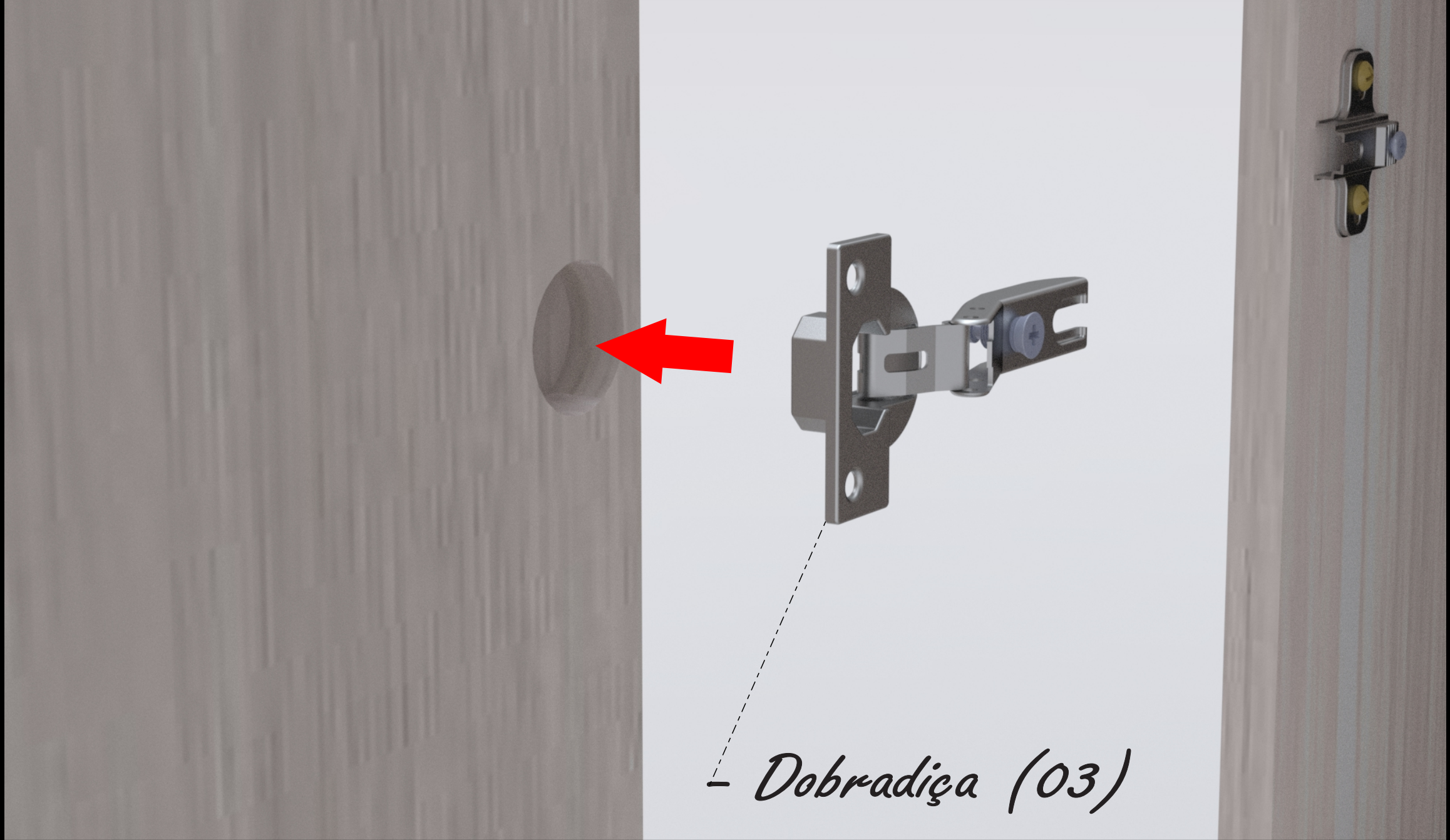

- *Dobradiça (03)*



Credenza

33° Passo

Anterior

Próxima

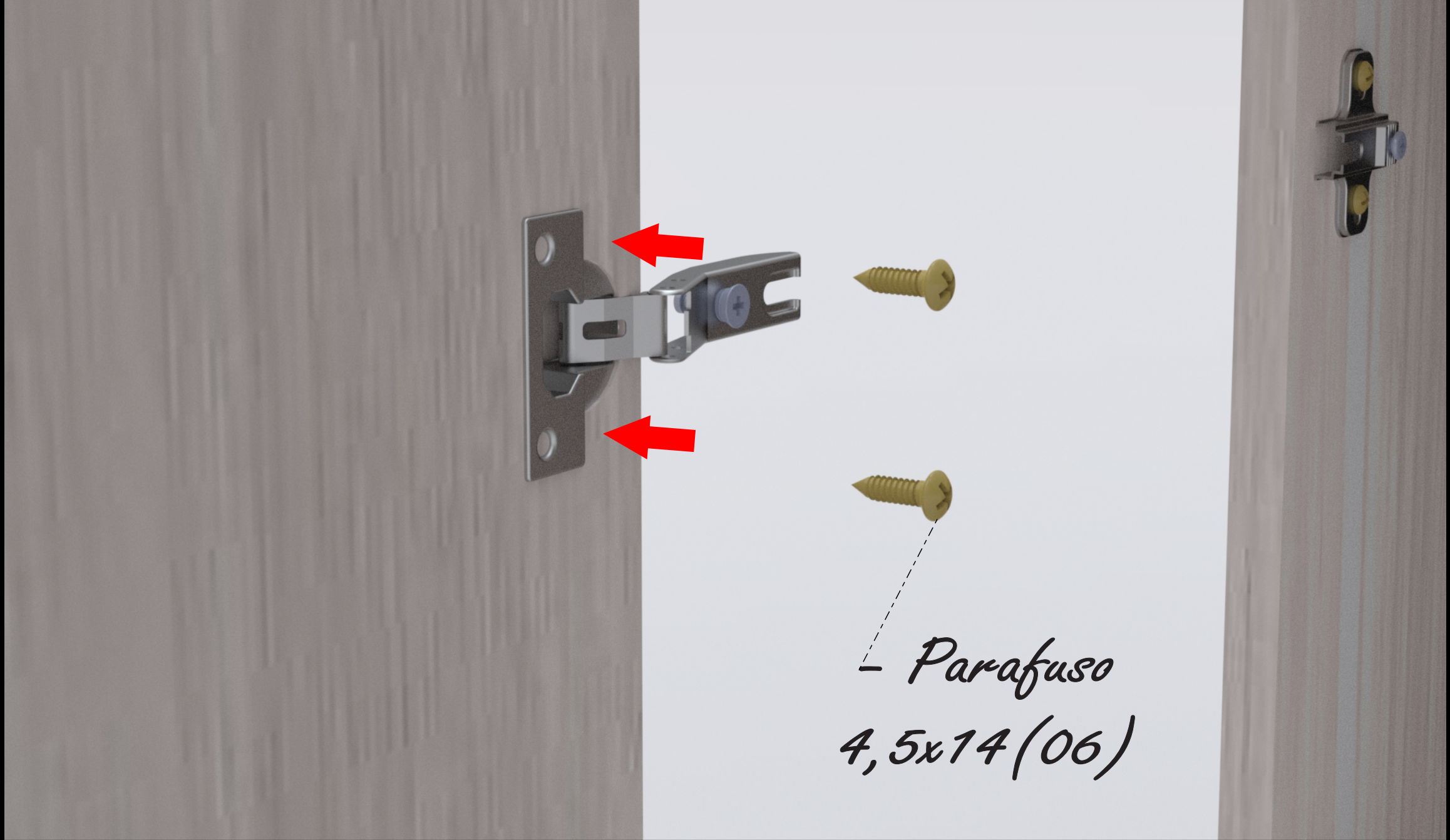

- Parafuso
4,5x14(06)

↑ Credenza
Anterior

34° Passo
Próxima ↓



Repita os passos

33 - 34

Credenza

35° Passo

Anterior

Próxima



Credenza

36° Passo

Anterior

Próxima

Aperte



Credenza

Anterior

37° Passo

Próxima





- Puxador (10)

↑ **Credenza**
Anterior

38° Passo
Próxima ↓



Parafuso 3,5x22 -





*Repita os passos
32 ao 40*

↑ **Credenza**
Anterior

40° Passo

Próxima ↓

- Fechadura (04)

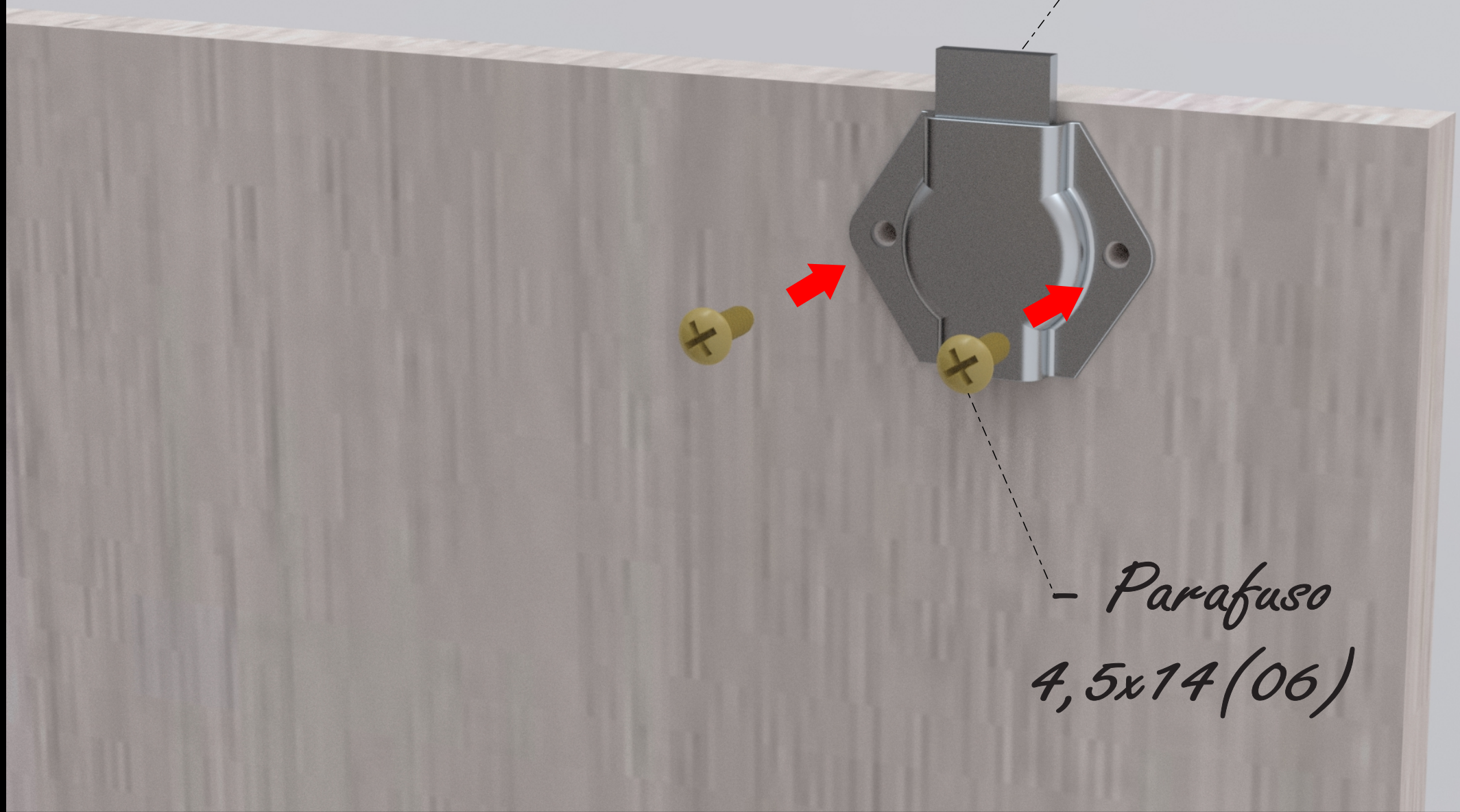

- Parafuso
4,5x14 (06)



Credenza

41° Passo

Anterior

Próxima



Credenza

42° Passo

Anterior

Próxima



Credenza

43° Passo

Anterior

Próxima



Parabéns!

*Finalize a montagem com os
Tapas Furos (12)*

Credenza

44° Passo

Anterior

Próxima

Instrução de Limpeza

Para produtos "MDF, MDP E MADEIRA (PEÇAS ENVERNIZADAS TINGIDAS, LAQUEADAS E COM PINTURA UV)"

- Para a limpeza utilize flanela seca ou pano macio, levemente umedecido com água. Utilize um pano seco em seguida;
- Evite contato com produtos químicos (solventes, thinner, acetona etc) e não utilize nenhum tipo de esponja de aço.

Para produtos "METALICOS"

- Para limpeza utilize flanela seca ou pano macio, levemente umedecido com água;
- Evite contato direto com objetos cortantes;
- Evite contato com produtos químicos e abrasivos (solventes, thinner, acetona etc) e não utilize nenhum tipo de esponja de aço;

Complemento Mesa

Anterior

Próxima

GARANTIA

- 1 - Nossos produtos possuem um prazo de garantia de 01 ano para defeitos de fabricação a partir da emissão da Nota Fiscal da fábrica, incluído os 90 dias determinados pelo Código de Defesa do Consumidor.
- 2 - O prazo para troca de produtos avariados parcialmente ou inteiro, referente às peças de acabamentos sujeitas ao desgaste natural, ficarão restritas ao prazo legal de 90 dias a partir da emissão da Nota Fiscal.
- 3 - A empresa somente fará a reposição de partes e componentes dos produtos nos termos discriminados abaixo e que comprovarem a existência do alegado defeito de material ou fabricação.
- 4 - A garantia é válida para defeitos de fabricação detectados por via e-mail, pelo site “Alô Pandin” ou pela Central de Atendimento (telefone na Etiqueta) e toma-se nula quando:
 - Problemas ocorridos por montagem em desacordo com o manual de instrução ou relacionados a adaptações ou alterações realizadas no produto;
 - Defeitos e desgaste no acabamento, partes e/ou peças ocorridos por uso intenso ou exposição a condições adversas e não previstas, tais como umidade excessiva, intempéries, maresia, frio e calor intensos, cupim e pragas de madeira em geral, sinistros, acidentes, quedas ou agentes da natureza;
 - Problemas ocorridos devido as condições inadequadas do local de instalação do produto, tais como pisos desnivelados, paredes pouco resistentes e fora do prumo, etc;
 - Danos causados por serviços ou consertos contratados pelo consumidor, descuido, maus tratos, limpeza e/ou manutenção em desacordo com as instruções contidas no manual;
- 5 - Todas as reclamações e defeitos observados durante o prazo da garantia serão atendidos mediante a apresentação da nota fiscal de compra e entrando em contato com nossa central de atendimento.
- 6 - A empresa reserva-se o direito de alterar as características gerais, técnica e estética, introduzir melhoramentos a sua linha de produtos em qualquer momento, sem incorrer na obrigação de efetuar o mesmo nos produtos em estoque ou já vendidos.
- 7 - Em caso de troca total do produto ou de peças, a empresa efetuará o envio do mesmo após comprovação da empresa.

Complemento Mesa

Anterior

Próxima

INSTRUÇÃO DE MONTAGEM

Rede Sociais

*Siga-nos nas Redes Sociais
aperte sobre a imagem*

PANDIN[®]

Soluções em Ambientes



/pandinoficial



WhatsApp SAC



@pandinmoveis



PandinOfficial

Complemento Mesa

Anterior



Credenza