

ATENÇÃO

Fixe a correção no centro da lateral da gaveta

**ATENÇÃO**

Fixe o puxador com o Parafuso 3,5 x 25 Cabeça Flangeada

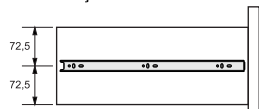
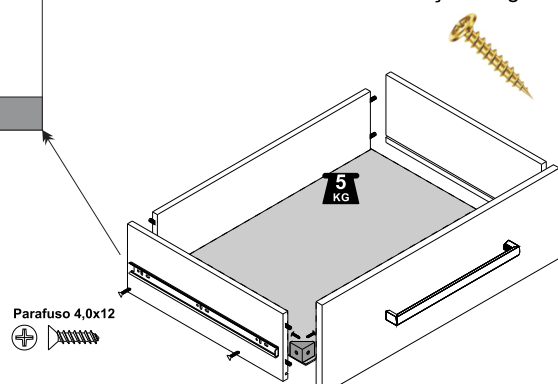

Parafuso 4,0x12

Para montagem das Gavetas, utilize a Cantoneira Plástica reforçada com o Parafuso 3,5 x 12mm Cabeça Flangeada.



Cavilha 6 x 30

Cantoneira Plástica Reforçada

Parafuso 3,5 x 12 Cabeça Flangeada

RELATÓRIO DE COMPONENTES

SEQ.	P	CÓD.	DESCRIÇÃO	QTD
MONT 20		-	-	-
1	TN	3593	BASE	1
2	TN	0020	LATERAL ESQUERDA	1
3	TN	4262	PRATELEIRA PARAFUSO	1
4	TN	4262	PRATELEIRA PARAFUSO	1
5	TN	3576	CHAPÉU	1
6	TN	0019	LATERAL DIREITA	1
7	01	3227	PÉS	4
8	DI	3832	FUNDO SUPERIOR	1
9	DI	2845	FUNDO INFERIOR	1
10	TN	4334	PRATELEIRA SEM FURO	1
11	TN	4334	PRATELEIRA SEM FURO	1
12	LG	5251	PORTA	1
13	AP	8063	LATERAL DE GAVETA	8
14	LG	6101	FRENTE DE GAVETA	4
15	DP	2844	FUNDO DE GAVETA	4
16	AP	8064	TRASEIRO DE GAVETA	4



BATROL - Indústria e Comércio de Móveis Ltda.
 Av. Pedro Baso, 476 - Recreio Jd. Dalva - 13660-971 - Porto Ferreira - SP - Brasil
 Telefone: PABX (19) 3581-4123 FAX: (19) 3589-1119 / 3589-5123
 Caixa Postal: 580 CNPJ.: 48.024.392/0001-55 Insc.Est: 555.011.453.112
 e-mail: batrol@batrol.com.br site: www.batrol.com.br



SMARTPHONE, TABLET, PDAs, E SIMILARES COM CONEXÃO COM INTERNET

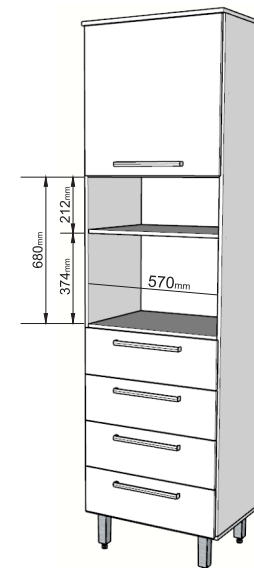

Paneliro 1 Porta 4 Gavetas Microondas

LINHA EVOLUTION

Instruções Gerais:

REVISÃO: 00 - 15/06/2022

- Para obter uma boa montagem do produto siga corretamente as instruções deste manual.
- Ferramentas para a montagem.



Parafusadeira

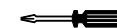

Chave Phillips



Martelo



Esquadro

- 1- Abrir a embalagem e usa-la para forrar o local em que será feita a montagem do produto.
 - 2- Separar os acessórios antes de começar a montagem.
 - 3- Utilizar somente as ferramentas corretas para a montagem, nunca improvisar ferramentas
 - 4- Passe cola em todos os encaixes do produto em que forem colocadas cavilhas.
 - 5- Coloque o produto no esquadro antes de pregar os fundos. Uso e limpeza.
- Sempre distribuir uniformemente o peso dos objetos pelas gavetas.
 - Se for preciso mudar o produto de lugar, faça-o sempre com o produto vazio.
 - Para limpeza do produto utilize somente pano seco ou levemente umedecido com água, nunca utilize produtos químicos.

ESQUEMA DE MONTAGEM 06.5201.21

CÓPIA CONTROLADA

Paneleiro 1 Porta 4 Gavetas Microondas

06.5201

Dimensões do Produto

Altura com pé : 2160mm
Frente: 600mm
Prof. Total: 465mm

Padrões Disponível

21- Tannat / Legno Crema

ATENÇÃO

Para maior facilidade na montagem siga a seqüência numérica.

Esquadrear o produto antes de pregar os fundos

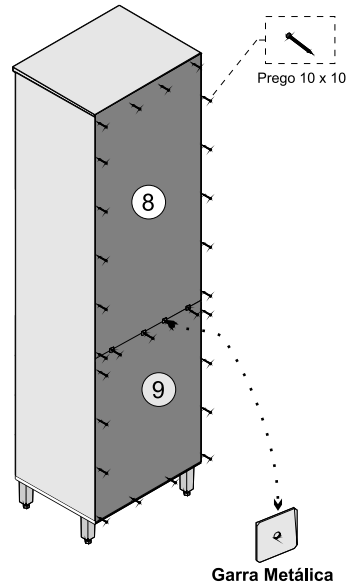

KG Peso máximo por espaço.
Não sugerimos peso sobre o chapéu.

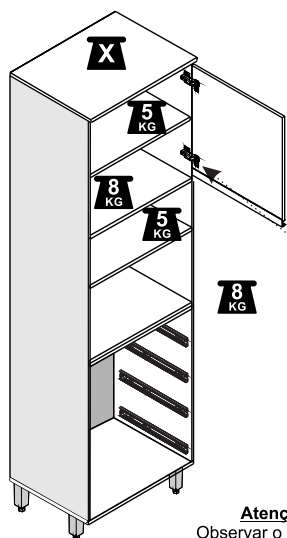

Atenção
Observar o lado que será colocada a porta

Fixar as Prateleiras sem furos com o Suporte para Prateleira

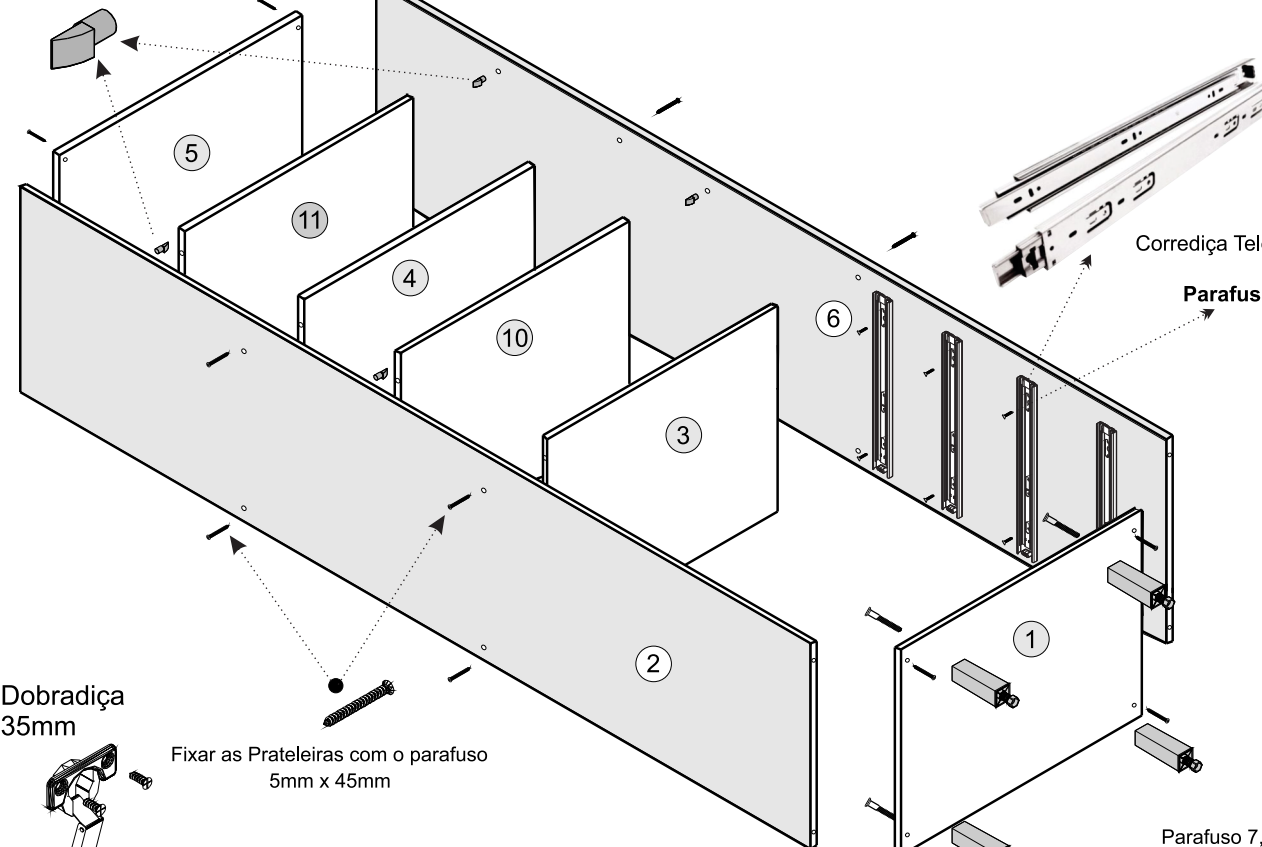

Dobradiça e Calço

Utilize o parafuso 3,5x14mm para fixar as dobradiças

Antes de fixar os calços das dobradiças nas laterais observar o lado que abrirá a porta.

ESQUEMA DE MONTAGEM

CÓPIA CONTROLADA



Asegure el mango con el tornillo de 3,5 x 25 bridas

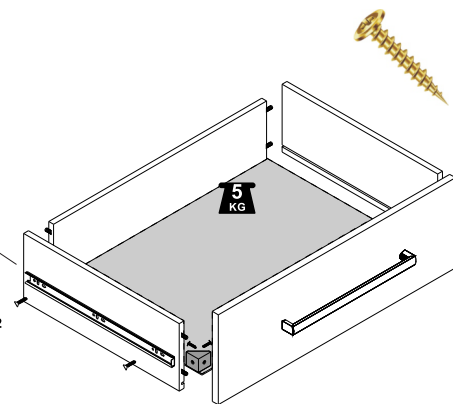

Para el montaje de los cajones, Utilice la Cantonera Plástica reforzada Con el Tornillo 3,5 x 12mm Con brida

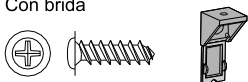

Tornillo 4,0x12

Andar 6 x 30

Angulo de Plastico Reforzada

Tornillo 3,5 x 12 Con Brida

RELATÓRIO DE COMPONENTES

SEQ.	P	CÓD.	DESCRIÇÃO	QTD
MONT	20	-	-	-
1	TN	3593	BASE	1
2	TN	0020	LATERAL IZQUERDA	1
3	TN	4262	ESTANTE TORNILLO	1
4	TN	4262	ESTANTE TORNILLO	1
5	TN	3576	TAPA	1
6	TN	0019	LATERAL DIRECHA	1
7	01	3227	PIE	4
8	DI	3832	FONDO	1
9	DI	2845	FONDO	1
10	TN	4334	ESTANTE SIN AGUJERO	1
11	TN	4334	ESTANTE SIN AGUJERO	1
12	LG	5251	PUERTA	1
13	AP	8063	LATERAL DEL CAJÓN	8
14	LG	6101	FRENTE DEL CAJÓN	4
15	DP	2844	FONDO DEL CAJÓN	4
16	AP	8064	TRASERO DEL CAJÓN	4



BATROL - Indústria e Comércio de Móveis Ltda.
 Av. Pedro Baso, 476 - Recreio Jd. Dalva - 13660-971 - Porto Ferreira - SP - Brasil
 Telefone: PABX (19) 3581-4123 FAX: (19) 3589-1119 / 3589-5123
 Caixa Postal: 580 CNPJ.: 48.024.392/0001-55 Insc.Est: 555.011.453.112
 e-mail: batrol@batrol.com.br site: www.batrol.com.br



SMARTPHONE, TABLET,
 PDA, Y SIMILARES
 CON CONEXIÓN A INTERNET.

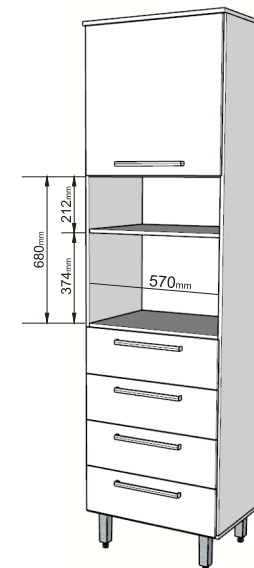

Cosilero 1 Puerta 4 Cajones

LÍNEA EVOLUCION

Instrucciones Generales:

Revisión.: 00 - 15/06/2022

- Para obtener una buena ensamble del producto siga correctamente las instrucciones del manual.

-Herramientas para ensamblaje.

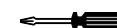

Atornillar

Llave

Martillo

Escuadra

Nunca utilizar Taladro para la ensamble del producto.

1- Abrir el embalaje del producto y utilizar para forrar el local en que será hecho el ensamble del producto.

2-Separar los accesorios antes de empezar la ensamble.

3-Utilizar solamente las herramientas correctas para el ensamble, nunca improvisar otras herramientas.

4-Pasar el pegamiento en todos los encaje del producto en que fueron colocadas los tarugos

5- Poner el producto en el escuadro antes de predicar los fondos (martillar).

-Siempre distribuir igualmente el peso de los objetos en los cajones.

-Si és necesario cambiar el producto de locale, hasalo siempre con produto vacio.

-Para limpieza del producto utilize solamente paño seco o levemente humedecido con água, nunca utilize productos químicos.

INSTRUCCIONES DE ENSAMBLAJE 06.5201.21

Cosilero 1 Puerta 4 Cajones

06.5201

Dimensiones del Producto

Altura con pie : 2160mm
 Frente: 600mm
 Prof. Total: 465mm

Estándar disponible

21 - Tannat /Legno Crema

ATENCIÓN

Para facilitar el montaje
 Siga la secuencia numérica.

Escudriñar el producto antes de clavar los fondos

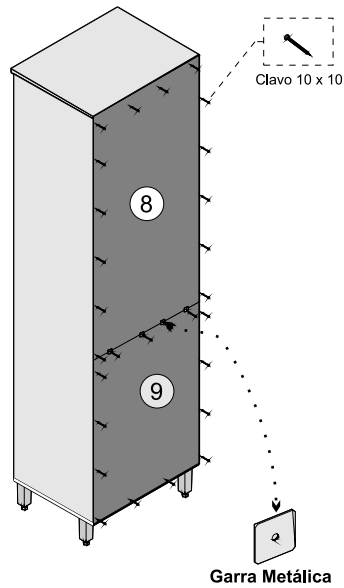

Fijar los estantes sin agujeros con
 Soporte para Estante

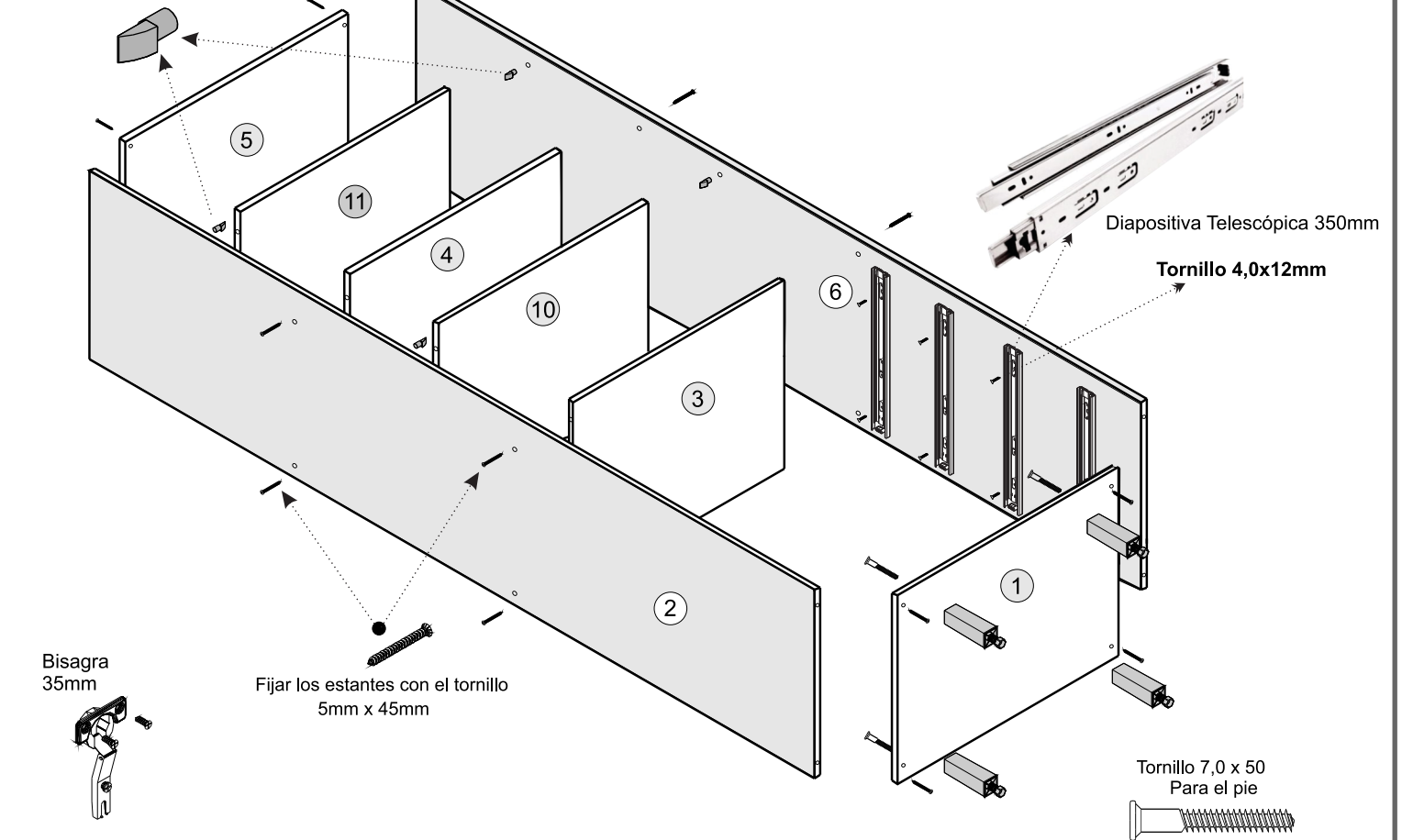

KG Peso máximo por espacio.

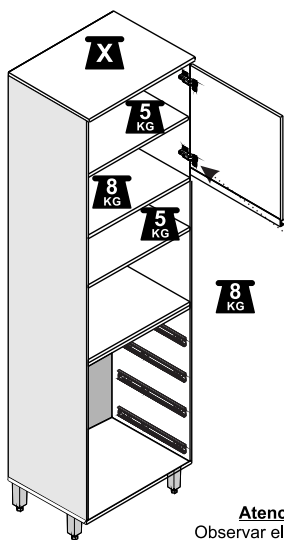

Dobradiça e Calço
 Utilice el tornillo de 3,5 x 14 mm
 para fijar las bisagras
 Antes de fixar os calços das
 Antes de unir los shims de la
 El lado que abrirá la puerta.