

# Branco



**Manual  
de instruções**

Perfurador de Solo



**BPS52  
BPS52D**

Todas as informações e especificações contidas nesse manual vão ajudá-lo a ter os melhores resultados com o seu novo perfurador e a operá-lo com segurança.

Leia e observe atentamente todas as informações deste manual.

Esse manual deve ser considerado parte permanente do perfurador de solo.

# Branco

## Produtos de Força e Energia

---

### 1 Segurança

Este manual contém informações importantes no que diz respeito a segurança e requer muita atenção.



Se utilizar corretamente o perfurador, terá um instrumento de trabalho rápido e eficaz.

UTILIZE SEMPRE EQUIPAMENTOS DE SEGURANÇA:  
botas; calças resistentes; luvas; óculos de proteção;  
protetor auricular

#### ATENÇÃO:

- Não permita que crianças utilizem o perfurador de solo;
- Certifique-se que a broca está bem fixada antes de começar a operar a máquina;
- Trabalhe com o perfurador somente em ambientes ventilados;
- Mantenha sempre limpo/seco o guidão do perfurador;
- Se ao abastecer derramar combustível, mude o perfurador de lugar ( $\pm 3m$ ) antes de funcioná-lo;
- Não realize qualquer operação de manutenção com o motor em funcionamento.

## 2 Componentes

### 2.1 BPS52 / BPS52 D

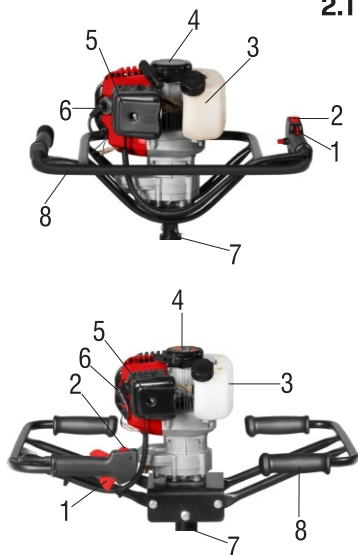

1. Alavanca do acelerador
2. Botão liga/desliga
3. Tanque de combustível
4. Retrátil de partida
5. Filtro de ar
6. Vela de ignição
7. Orifício para fixação da broca
8. Guidão simples (BPS52) / Guidão duplo (BPS52D)

## 3 Especificações

Modelo	BPS52	BPS52 D
Tipo de motor	2 tempos	
Potência	2,0cv	
Cilindradas	52cm <sup>3</sup>	
Redução	40:1	
Peso	9,45 kg	11,2 kg
Capacidade do tanque	950ml	
Partida	Manual	
Carburador	Membrana	
Guidão	Simplex	Duplo

## 4 Operação

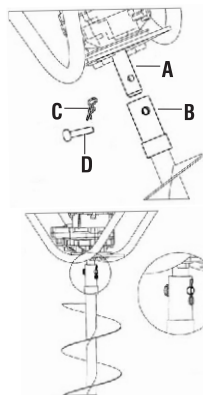

### 4.1 Montagem da broca

Encaixe a broca (B) no eixo (A) com a ajuda dos pinos (C) e (D).

\*Nota: Certifique-se de que a broca está bem fixada antes de colocar o motor em funcionamento.

### 4.2 Mistura

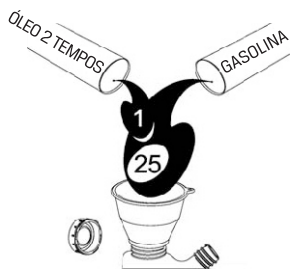

A fim de realizar a mistura você deve utilizar 25 partes de gasolina para uma parte de óleo especialmente feito para motores 2 tempos (atender no mínimo JASO FB).

#### Exemplo:

Para 500ml de gasolina, adiciona-se 20ml de óleo 2T.

Para 1000ml de gasolina, adiciona-se 40ml de óleo 2T.



\*Para ajudá-lo utilize o copo medidor que acompanha este produto.

### 4.3 Abastecendo o tanque de combustível

Não faça a mistura diretamente no tanque de combustível.

Antes de abastecer o tanque, agite bem o recipiente da mistura.

Verifique se não há vazamentos de combustível.

Não abasteça o tanque quando o motor estiver em funcionamento e/ou quando o motor estiver quente.

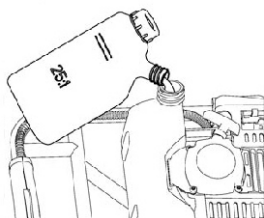

A gasolina é extremamente inflamável, portanto quando for abastecer o motor tenha certeza de não ter próximo nada que possa provocar um incêndio.

## 4 Operação

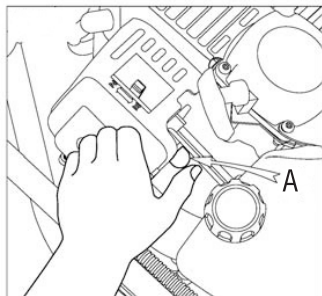

### 4.4 Partida do motor





1. Abasteça o tanque com a mistura.
2. Pressione 4 vezes o bulbo do carburador (A) para enchê-lo de combustível.
3. Coloque o interruptor na posição START.
4. Pressione a alavanca do acelerador (B) e deixe-a em baixa aceleração empurrando o pino (C). Ainda empurrando o pino (C), solte a alavanca (B).

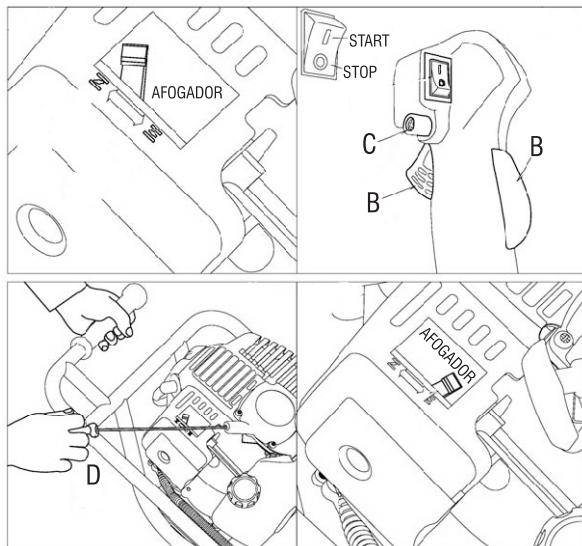

Só se faz necessário **pressionar o bulbo** do carburador ou **acionar o afogador** quando a partida é a frio ou quando o tanque de combustível chega a ficar vazio.

5. Deixe o afogador na posição .
6. Puxe o punho de partida (D) até sentir a resistência do motor. Em seguida puxe com força para dar a partida no motor.
7. Retorne o afogador para a posição  e acelere o motor (B).



Se o motor já estiver quente, não é necessário acionar o afogador para dar a partida no motor, deixe a alavanca na posição  e puxe a corda do retrátil.

## 4 Operação

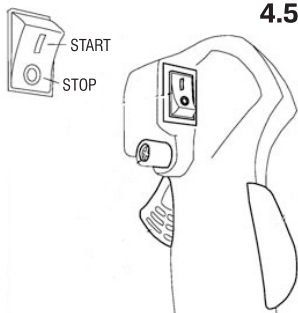

### 4.5 Parada do motor

Antes de parar o motor, depois de uma sessão de trabalho, solte o acelerador e deixe o motor funcionar por alguns minutos a fim de reduzir a temperatura.

1. Para parar o motor, empurre o interruptor, deixando-o na posição "STOP".

## 5 Manutenção

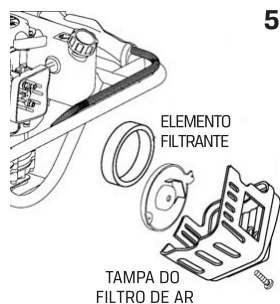

### 5.1 Filtro de ar

Limpe o filtro de ar a cada 25 horas de trabalho.

1. Abra a tampa do filtro e retire o elemento filtrante.
2. Lave o elemento filtrante com água e sabão e deixe secar.
3. Monte o filtro novamente.



O filtro de ar, quando obstruído, provoca um funcionamento irregular do motor, que aumenta o consumo e diminui a potência.



### Filtro de combustível

1. Verifique regularmente o filtro de combustível (localizado dentro do tanque de combustível).
2. Para limpar o filtro retire-o pelo orifício de abastecimento.

\*Se estiver sujo, substitua-o.

# 5 Manutenção

## 5.3 Vela de ignição

Limpe a vela a cada 30 horas de trabalho.

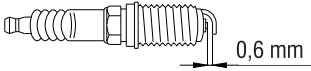

1. Retire a vela de ignição com a chave de vela que acompanha o produto.
2. Recomendamos a limpeza da vela com uma escova de aço.
3. Ajuste a folga dos eletrodos, utilizando um calibre de lâminas (não acompanha o produto) conforme indicado na figura ao lado.

\*Se os eletrodos estiverem gastos, substitua a vela.

## 5.4 Caixa de redução

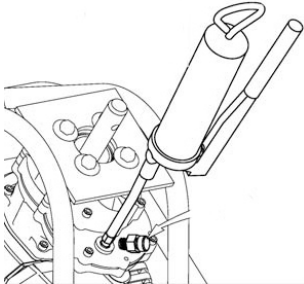

A cada 100 horas de trabalho, troque a graxa da caixa de redução.

- Limpe a caixa de redução;
- Substitua por uma graxa de boa qualidade.  
(sugerimos graxa a base de sabão de Lítio)

## 5.5 Motor

Limpe regularmente as alhetas do cilindro, para evitar aquecimento anormal prejudicial ao bom funcionamento do motor.

A Branco Motores Ltda reserva-se o direito de alterar as especificações de seus desenhos, produtos e termos de garantia, sem qualquer aviso prévio e sem incorrer na obrigação de efetuar as mesmas modificações nos produtos anteriormente vendidos.

# Branco

Branco Motores Ltda

Rua Tenente Benedito Nepomuceno, 153 Mod. 1 a 5

Estação Araucária-PR Brasil CEP 83705-190

Telefone: 41 3211.4040

comercial@basco.com.br

[WWW.BRANCO.COM.BR](http://WWW.BRANCO.COM.BR)