

Peroba

Móveis Infantis

INDÚSTRIA DE MÓVEIS PEROBA LTDA - CNPJ: 06.368.547/0001-20
Avenida dos Moveleiros, 1895, Bairro Canivete, Linhares-ES, CEP: 29.909-120
Tel: (27) 3264-7901 / Cel: (27) 9 8151-3173
www.moveisperoba.com.br

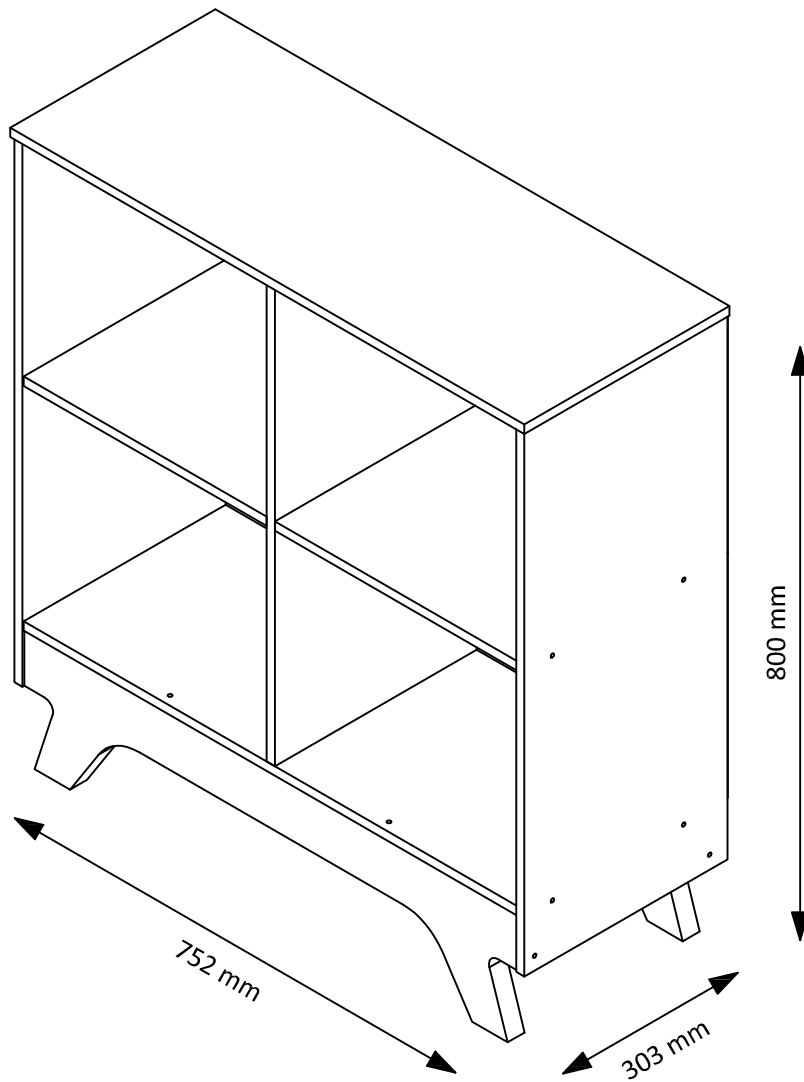

VERSÃO	DESCRIÇÃO:	ELABOR.:	APROV.:	DATA:	CÓD. DOC.:
01	Elaboração do documento	PHB	PHB	28/07/2021	2926

MANUAL DE INSTRUÇÕES

LIVREIRO 4 NICHOS RETRÔ

CÓD: 2869

1. TERMO DE GARANTIA

A Indústria de Móveis Peroba Ltda garante a qualidade de seus produtos quanto a defeitos e vícios de fabricação, conforme a Lei 8.078/90 (CÓDIGO DE DEFESA DO CONSUMIDOR), nos limites aqui estabelecidos:

1º - Este produto possui **03 (três) meses de garantia legal**. Esse prazo inicia-se na data de entrega do produto.

2º - Entende-se por garantia o reparo gratuito do item comprado, que apresente defeito ou vício de fabricação, de acordo com parecer técnico da Indústria de Móveis Peroba Ltda. Essa garantia somente terá validade mediante a apresentação de uma prova de compra válida.

3º - Para o exercício da presente garantia, o consumidor deverá solicitá-la à loja onde adquiriu o produto, para que a mesma solicite o reparo junto ao fabricante.

4º - Caso seja necessário reparo do produto adquirido, o prazo para devolução do produto, peça ou acessório consertado é de **até 30 dias**.

5º - Todos os produtos devem ser conferidos no momento da entrega.

6º - Não estão cobertos por esta garantia (ônus do consumidor):

a) DANOS DECORRENTES DE MONTAGEM/INSTALAÇÃO INADEQUADA, ASSIM COMO O NÃO CUMPRIMENTO DAS ORIENTAÇÕES CONTIDAS NESSE MANUAL.

b) Danos causados por acidentes, tais como quedas, batidas, desabamentos, incêndios, entre outros, após a instalação do produto.

c) Danos provocados por exposição à umidade, luz solar direta, salinidade, ataque de pragas biológicas decorrentes do ambiente de armazenamento/montagem, após a instalação do produto.

d) Danos decorrentes de limpeza e manutenção inadequadas.

e) Danos causados pela colocação de objetos que sejam apoiados, encostados, fixados ou que utilizem o produto como base para sustentação.

f) Danos decorrentes do uso inadequado do produto;

g) Serviços de modificação de local após a instalação do produto, modificação de cor, alteração de medidas e estrutura, modificações de modelo;

h) Roubo ou furto.

PREENCHA OS DADOS A SEGUIR:

Data da compra: ____/____/____ Número da Nota Fiscal: _____ Número do lote: _____

No caso de assistência técnica, entrar em contato com a loja onde adquiriu o produto.

Guarde sempre a Nota fiscal e este manual, pois são partes fundamentais para o atendimento da garantia.

2. LIMPEZA E CONSERVAÇÃO

a) Na limpeza de rotina utilize somente um pano limpo e macio, ligeiramente umedecido em água (apenas o bastante para remover a poeira), seguido de um pano seco. Para sujeiras mais difíceis, utilize um pano ligeiramente umedecido com um pouco de sabão neutro, também seguido de um pano seco e macio.

a.1) Nunca utilize:

- Pano encharcado, pois o acúmulo de água causa danos ao móvel;
- Pano de cozinha (louça), pois pode conter resíduos de gordura;
- Material pontiagudo, cortante ou abrasivo, como estiletes, esponjas de aço ou esponjas abrasivas, pois podem arranhar a pintura;
- Lustra móveis colorido ou com cera, porque podem manchar o acabamento do móvel;
- Diluentes, limpadores instantâneos, produtos de limpeza a base de amônia ou saponáceo, porque estes produtos químicos podem danificar o acabamento;

b) Evite a incidência de luz solar direta sobre o móvel, pois isso pode desbotar o acabamento com o tempo.

c) Não exponha o móvel a ambientes com excesso de umidade ou próximo a paredes com bolor ou mofo.

d) Sempre deixe os móveis a uma distância de 3,0 a 5,0 cm de distância das paredes, para permitir a circulação de ar.



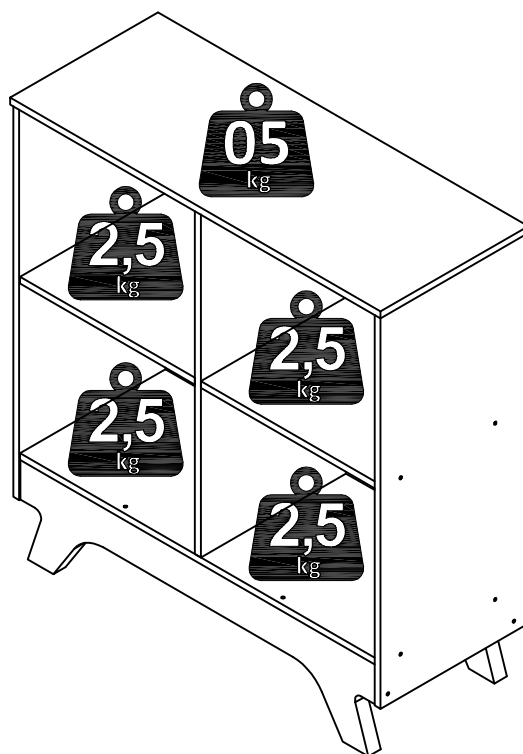



e) Respeite os limites de peso suportados pelo móvel:

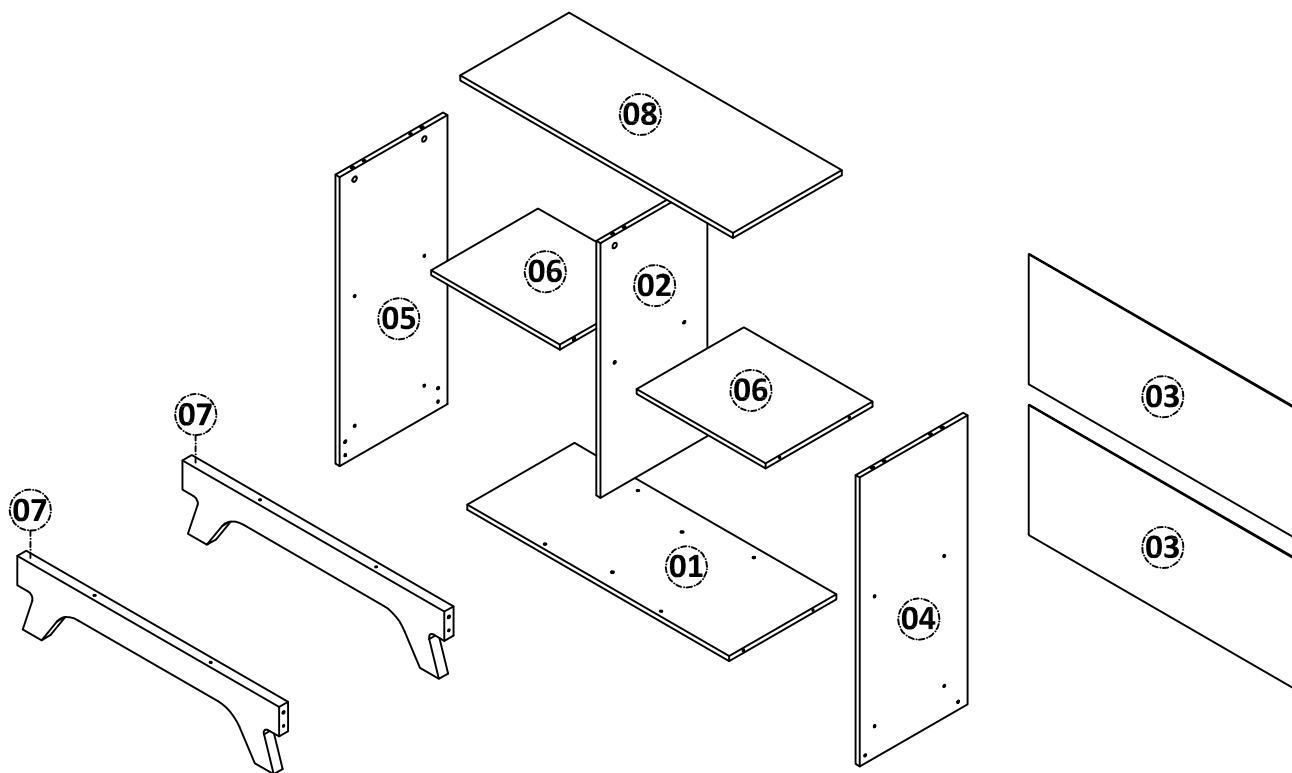

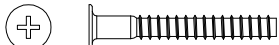
3. IDENTIFICAÇÃO DAS PEÇAS, ACESSÓRIOS E FERRAGENS

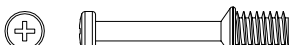
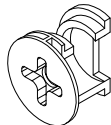
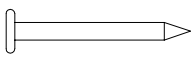
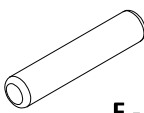
ITEM	DESCRIÇÃO	DIMENSÕES (mm)						CORES	
		COMP	LARG	ESP	MAT	QTD	CÓD	Branco BRI	Branco BRI/Carv.
01	Base	722	295	12	MDF	01	2930	Branco BRI	Branco BRI
02	Divisão	608	295	12	MDF	01	2932	Branco BRI	Branco BRI
03	Fundo traseiro	742	310	2,5	HDF	03	2918	Branco	Branco
04	Lateral direita	690	297	12	MDF	01	2928	Branco BRI	Branco BRI
05	Lateral esquerda	690	297	12	MDF	01	2929	Branco BRI	Branco BRI
06	Prateleira fixa	355	295	12	MDF	02	2931	Branco BRI	Branco BRI
07	Rodapé	722	168	25	MDF	02	2929	Branco BRI	Carvalho
08	Tampo	752	300	12	MDF	01	2933	Branco BRI	Carvalho

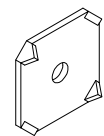
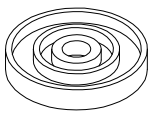

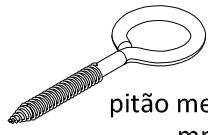
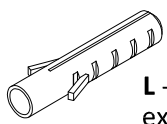
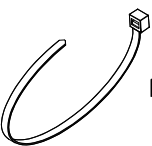
 <p>A - Parafuso chato estrutural philips 5x40 s/ ponta (cód. 2232)</p> <p>16un</p>	 <p>B - Parafuso chato philips 3x10 c/ ponta (cód. 2233)</p> <p>04un</p>	 <p>C - Haste metálica minifix philips 30 mm (cód. 2229)</p> <p>06un</p>	 <p>D - Tambor metálico minifix 12x8,5 mm (cód. 2231)</p> <p>06un</p>
 <p>E - Pregos 10x10 (cód. 2241)</p> <p>36un</p>	 <p>F - Cavilha madeira 6x30 mm (cód. 2225)</p> <p>10un</p>	 <p>G - Cavilha madeira 6x50 mm (cód. 2420)</p> <p>02un</p>	 <p>H - Fixa fundo metálico 12x12 mm (cód. 2228)</p> <p>07un</p>
 <p>I - Sapata redonda 22 mm (cód. 2242)</p> <p>04un</p>	 <p>J - Tampa furo adesivo 15 mm branco (cód. 2341)</p> <p>22un</p>	 <p>K - Parafuso pitão metálico 4,2x55 mm (cód. 2240)</p> <p>02un</p>	 <p>L - Bucha plástica expansiva 06 mm (cód. 2224)</p> <p>01un</p>
 <p>M - Abraçadeira nylon 200 mm (cód. 2223)</p> <p>01un</p>			

4. FERRAMENTAS NECESSÁRIAS PARA MONTAGEM



01 Montador
(Não Incluso)

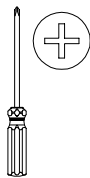

Chave Philips
(Não Incluso)



Martelo
(Não Incluso)

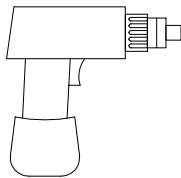

Parafusadeira
(Não Incluso)

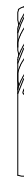

Broca p/ parede 06 mm
(Não Incluso)

5. MONTAGEM PASSO A PASSO

1º - PREPARAÇÃO DAS PEÇAS:



I
04 un



B
04 un



F
10 un

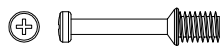

C - 08 un

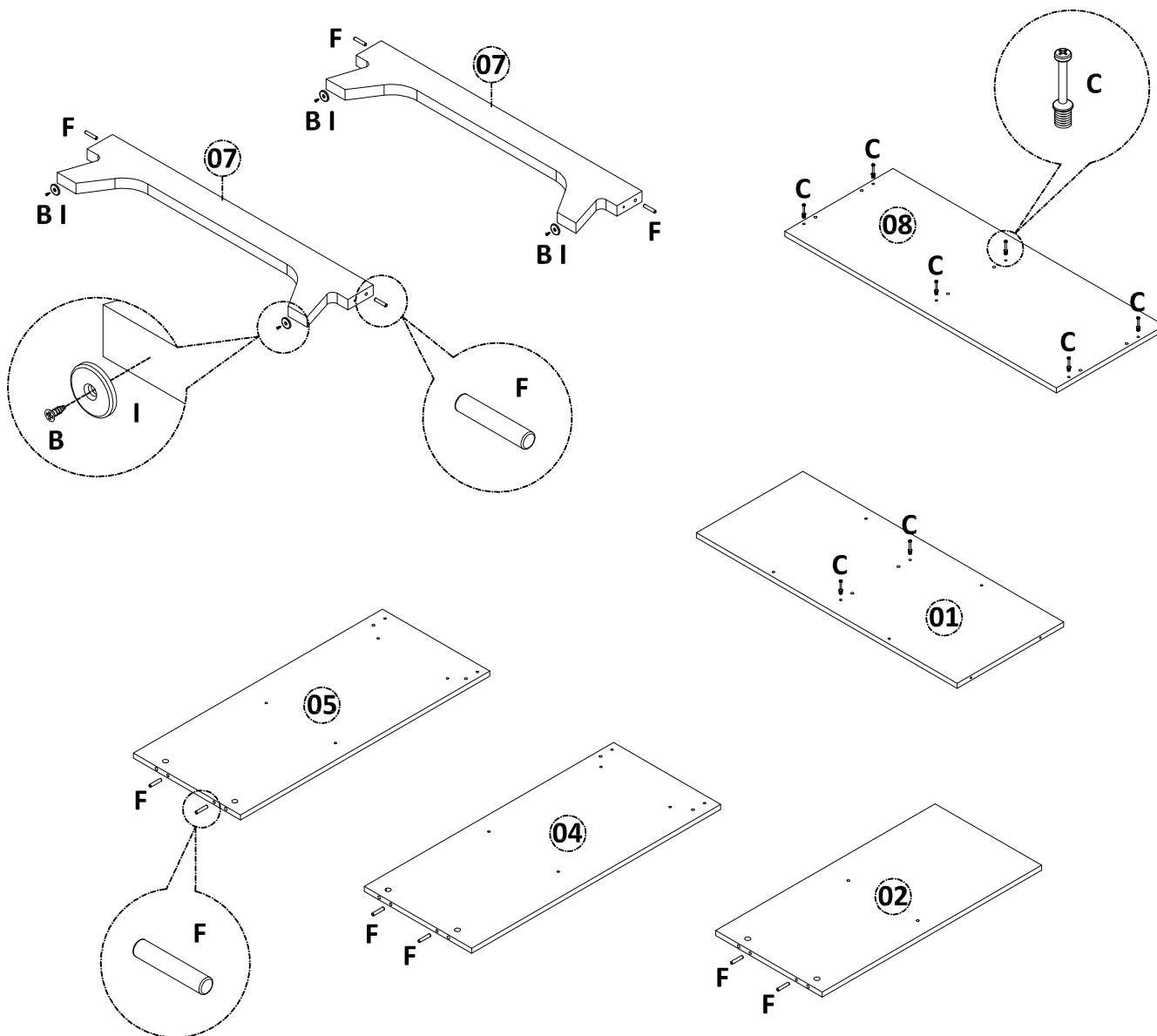

2º - MONTAGEM DOS RODAPÉS

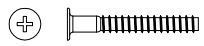

A - 14 un



J
08 un

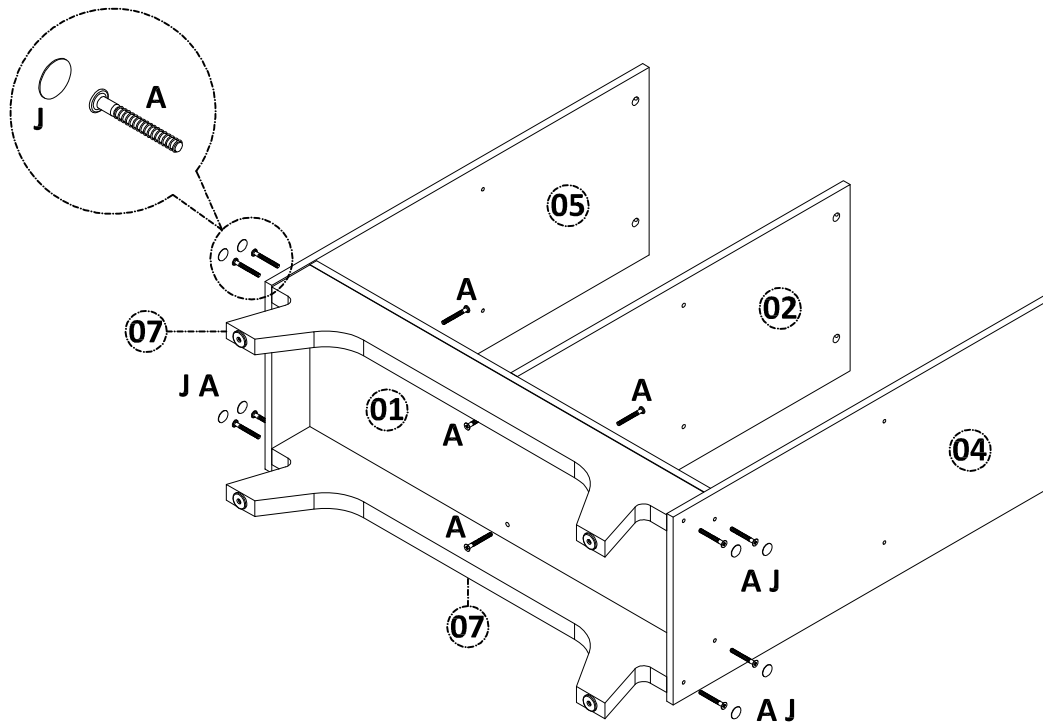

3º - MONTAGEM DA ESTRUTURA

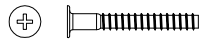

A - 04 un



J
10 un



D
06 un

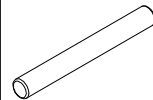

G
02 un

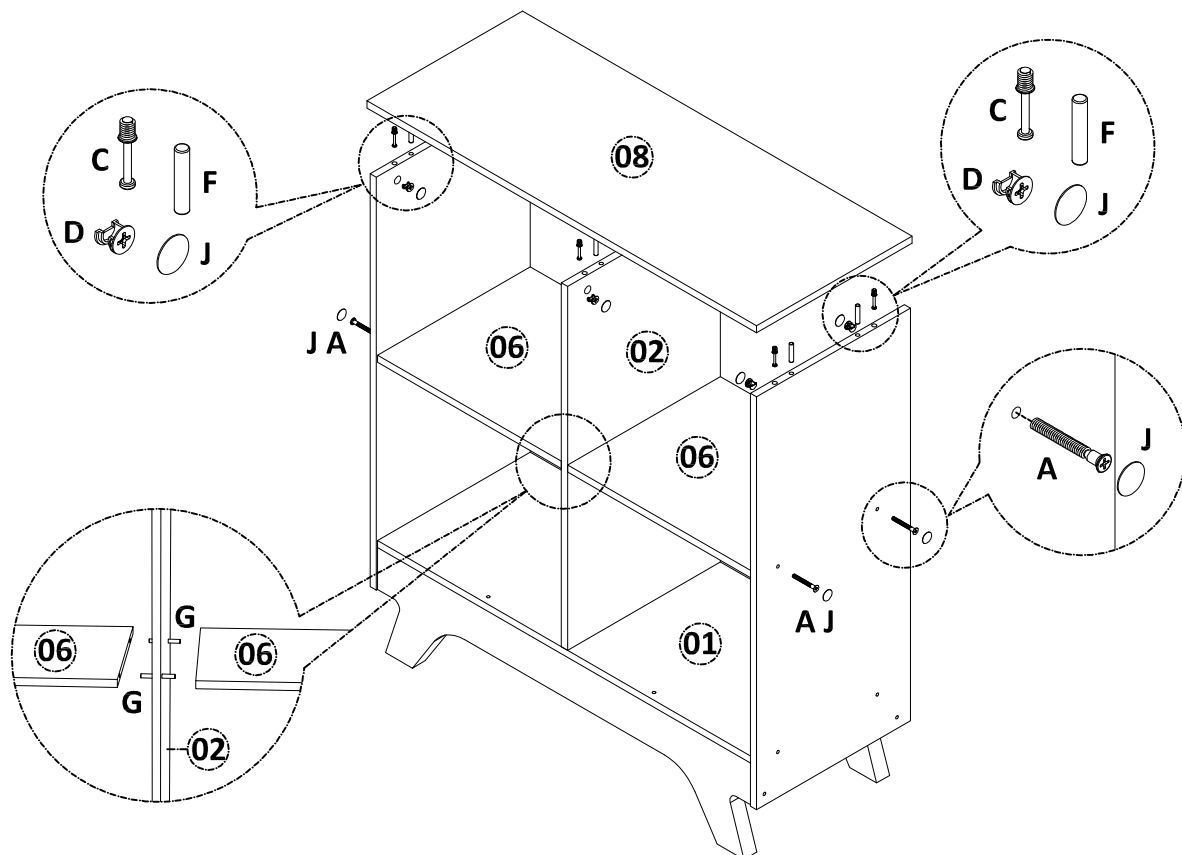

4º - FIXAÇÃO DOS FUNDOS TRASEIROS

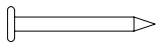

E - 36 un



H
07 un

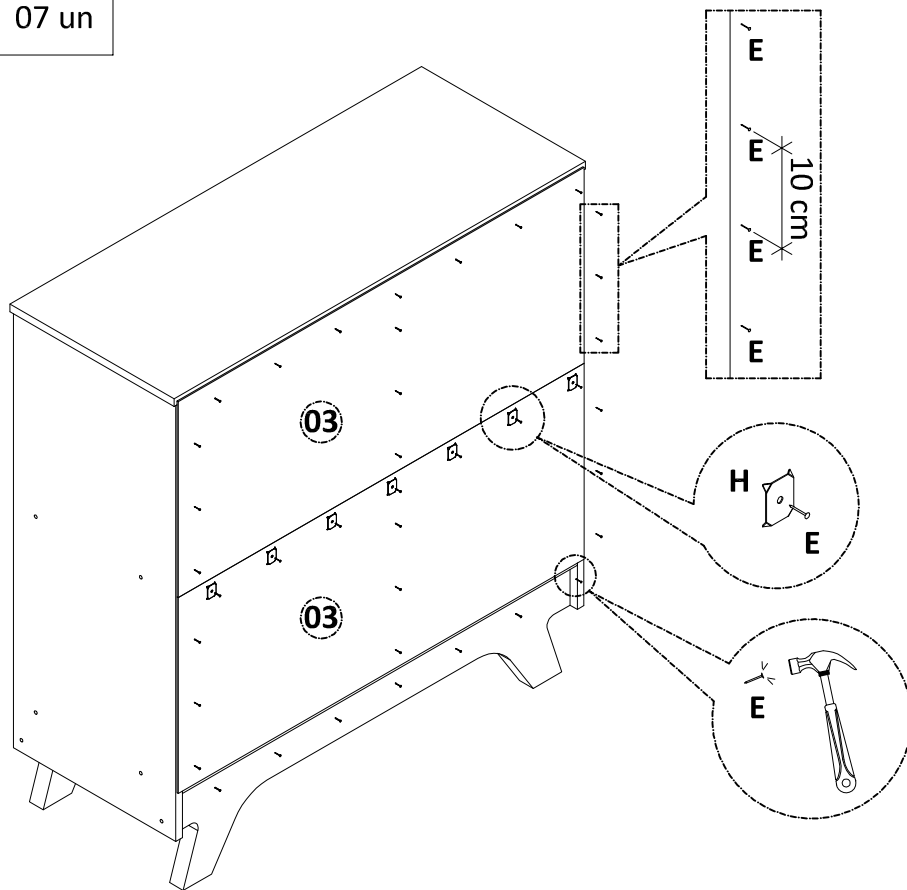

5º - MONTAGEM DO SISTEMA ANTITOMBAMENTO:

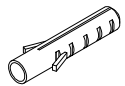

L
01 un



K
02 un

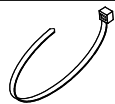

M
01 un

Fure a parede
com a broca p/
parede de 06 mm

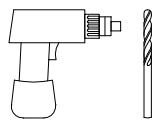

794 mm

