



Cama de Solteiro Montessoriana Cora

Como trocar seu produto

Se seu produto chegou com algum defeito você tem 7 dias para solicitar a troca. Você vai precisar:

- 1 Ter em mãos as fotos das peças com defeito; descrição; código (como está aqui no manual) e quantidade de peças com defeito.
- 2 Acesse o chat em nosso site.
- 3 Selecione o seu pedido, e depois a opção “Quero trocar um produto”.
- 4 Pronto, agora é só preencher as informações e enviar. Entraremos em contato por e-mail para te dar todas as instruções.

Dicas para prolongar a vida útil do móvel

- 1 Retire o pó com uma flanela seca, depois use um pano macio, levemente umedecido com água. Pode utilizar detergente neutro ou sabão neutro.
- 2 Reaperte os parafusos de tempos em tempos para garantir a estabilidade e durabilidade.
- 3 O acabamento do seu produto pode ser danificado pela falta de ventilação e excesso de calor.

Qualquer dúvida sobre os nossos produtos você pode entrar em contato pelo nosso canal de atendimento:

<https://www.madeiramadeira.com.br/central-de-ajuda>

Para mais dicas amigas e inspirações de decoração acesse:

<https://www.madeiramadeira.com.br/central-de-dicas>

Siga MadeiraMadeira:



Para a montagem do produto você vai precisar de:



- ✓ Confira as peças, componentes e se possui as ferramentas necessárias para a montagem.
- ✓ Para proteger seu móvel, coloque as peças sobre um tapete.
- ✓ Para realizar a montagem, é necessário 2 pessoas. Convide sua família e amigos para montar com você.

LISTA DE FERRAGENS

REF.	DESCRIÇÃO	ILUSTRAÇÃO	QTD.
A	Parafuso Estrutural 5x50 (PAFX.010)		18
B	Parafuso 4x30 (PAFX.004)		12
C	Tapa Furo 13mm (TAF0013)		30

LISTA DE PEÇAS

Nº Peça	Código Fornecedor	Descrição	Qtd.	Dimensõe (mm)	Peso Unt (kg)
1	BAE	Base Estrado	2	Comp: 1900 Larg: 450 Esp: 15	12,8
2	TBE	Travessa Base Estrado	1	Comp: 906 Larg: 60 Esp: 25	1,0
3	TBE	Travessa Base Estrado	2	Comp: 900 Larg: 60 Esp: 25	2,0
4	CAB	Cabeceira	1	Comp: 906 Larg: 350 Esp: 25	4,6
5	LPE	Lateral Peseira	1	Comp: 906 Larg: 350 Esp: 25	4,6
6	LAF	Lateral Fundo Cama	1	Comp: 1900 Larg: 350 Esp: 25	7,1

LISTA DE PEÇAS

Nº Peça	Código Fornecedor	Descrição	Qtd.	Dimensão (mm)	Peso Unt (kg)
7	LAT	Lateral Cama	1	Comp: 565 Larg: 350 Esp: 25	4,6

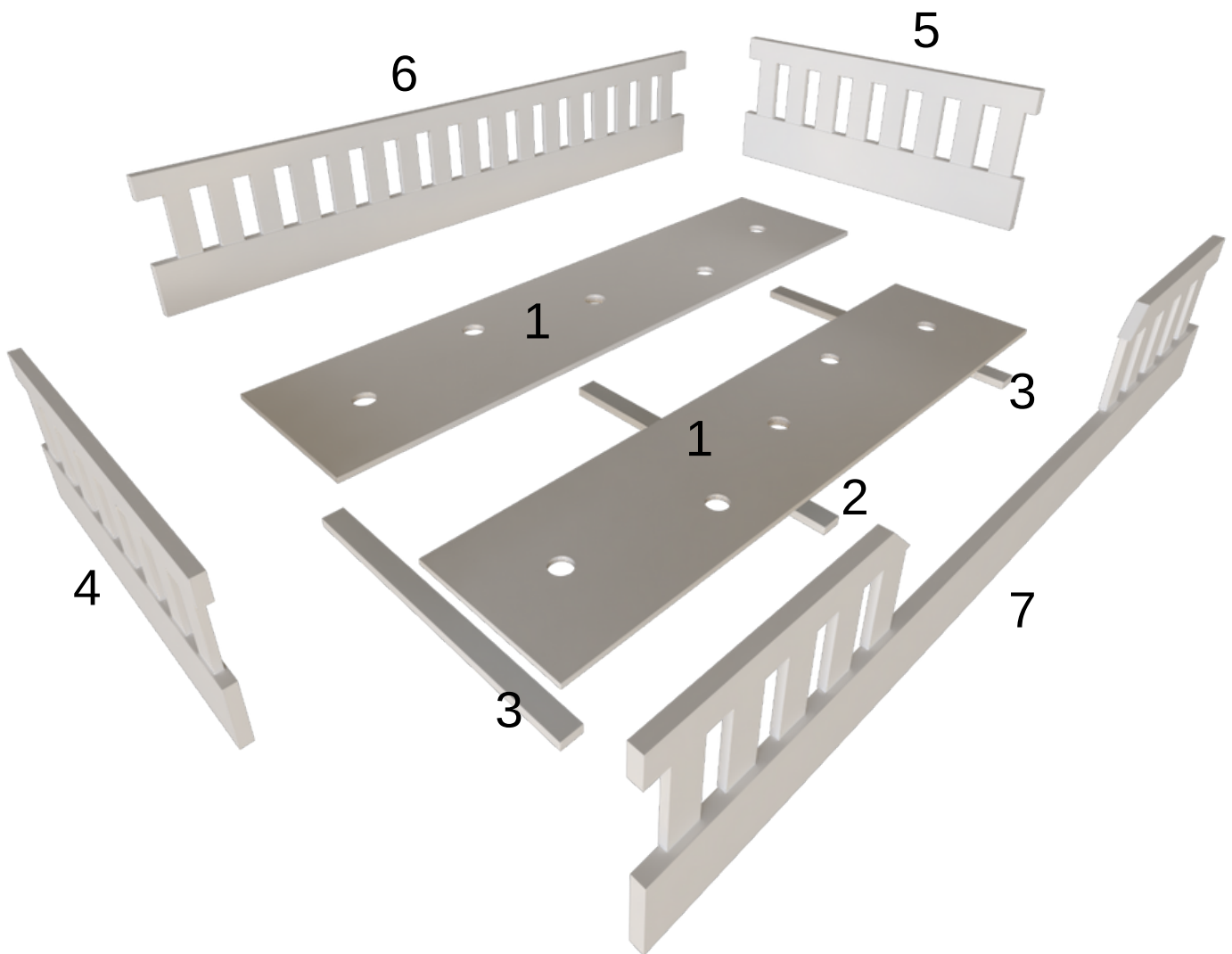

1

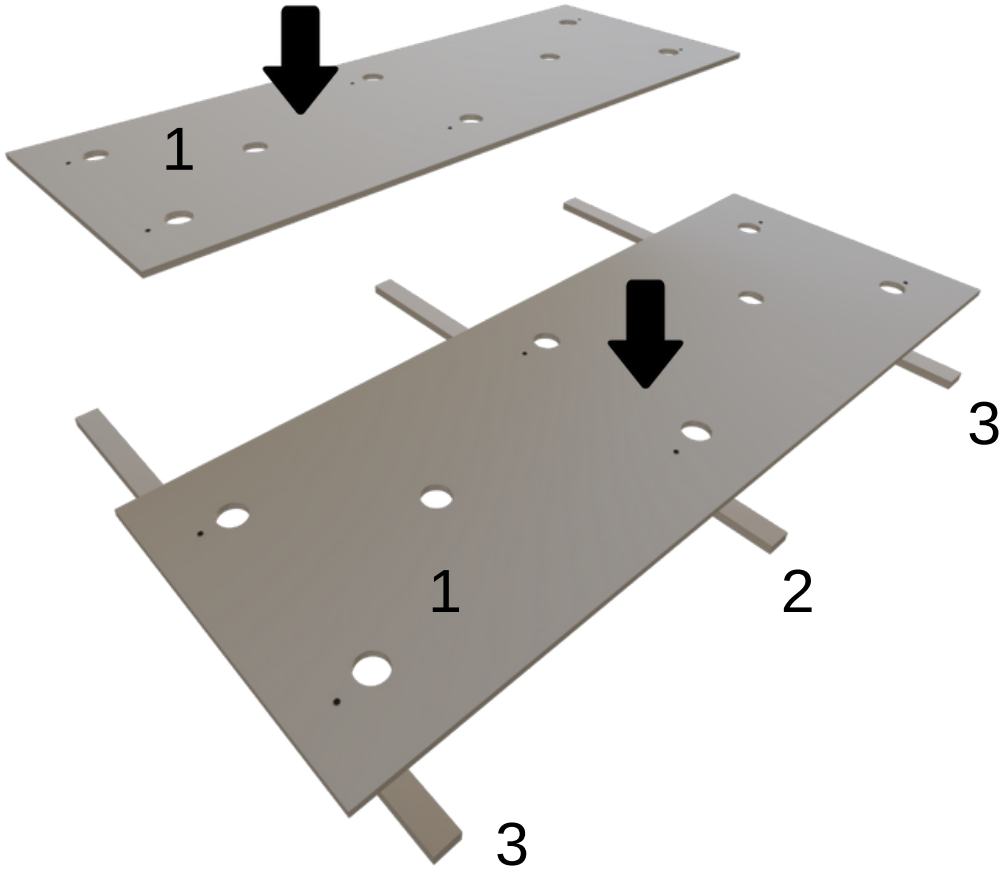

2

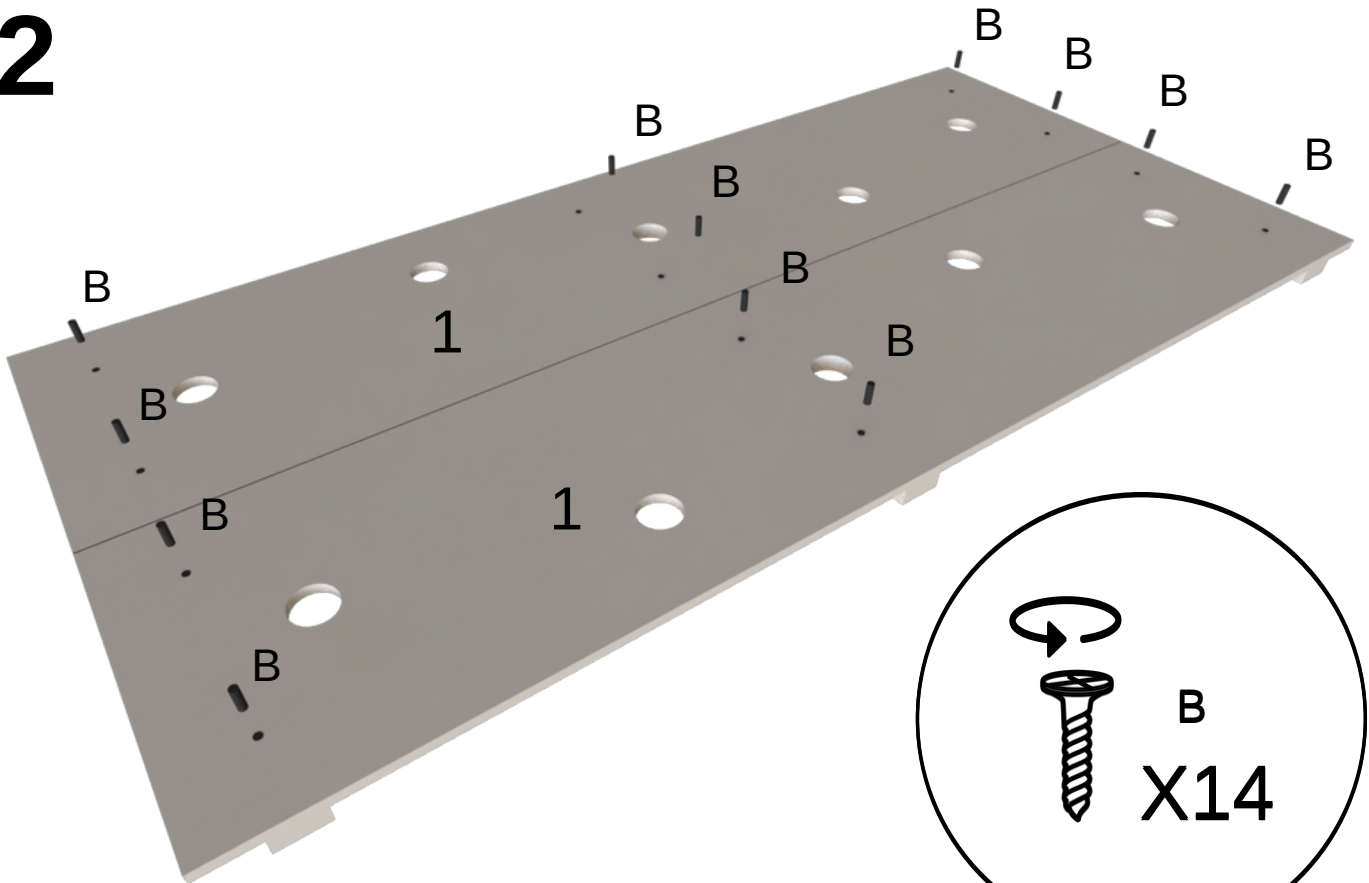

3

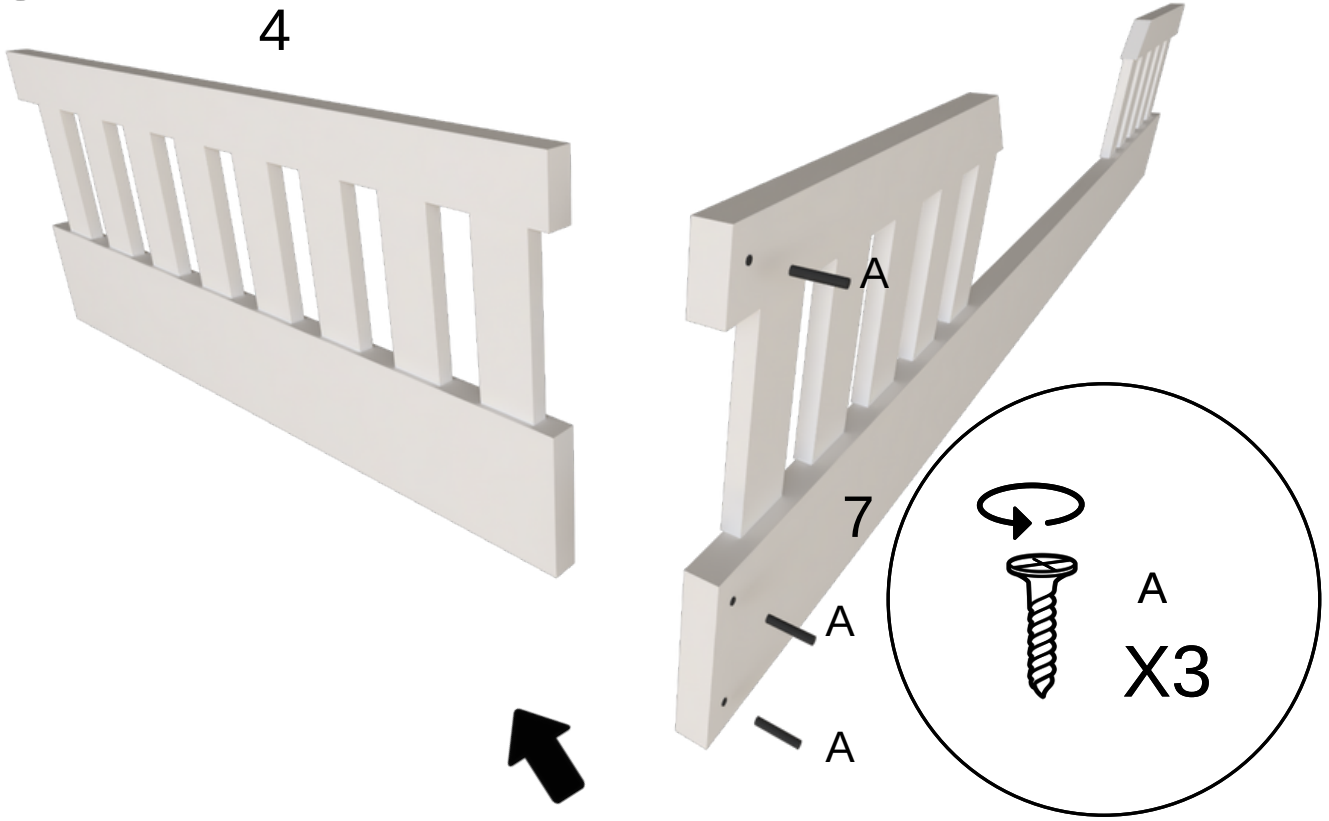

4

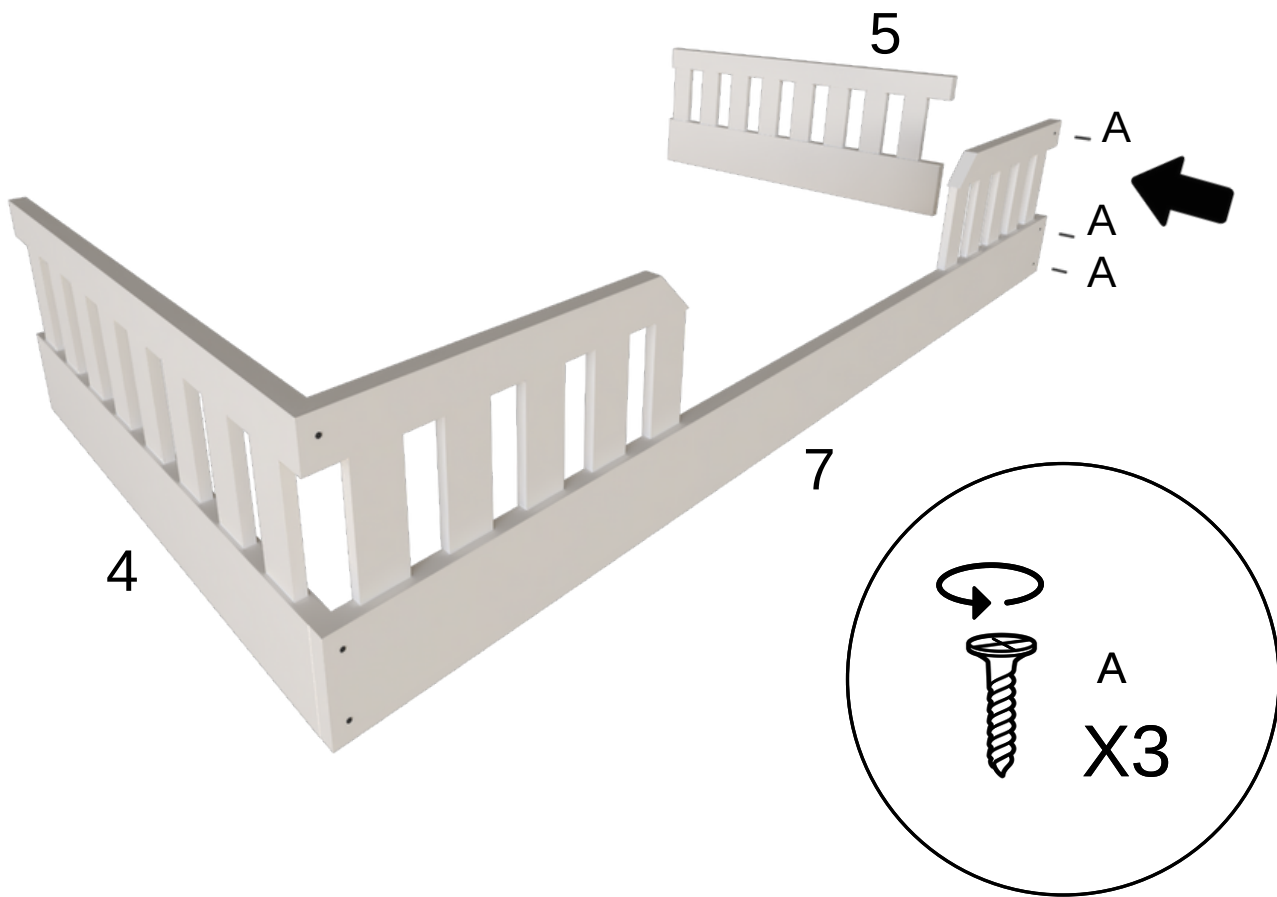

5

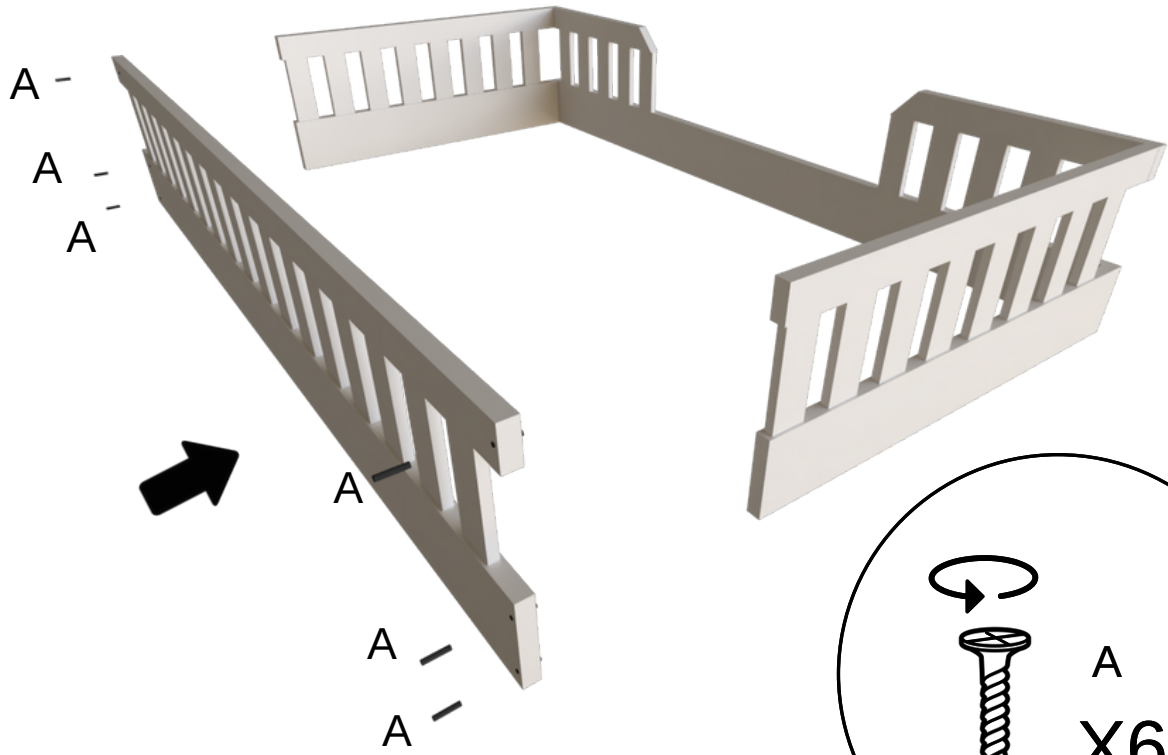

6

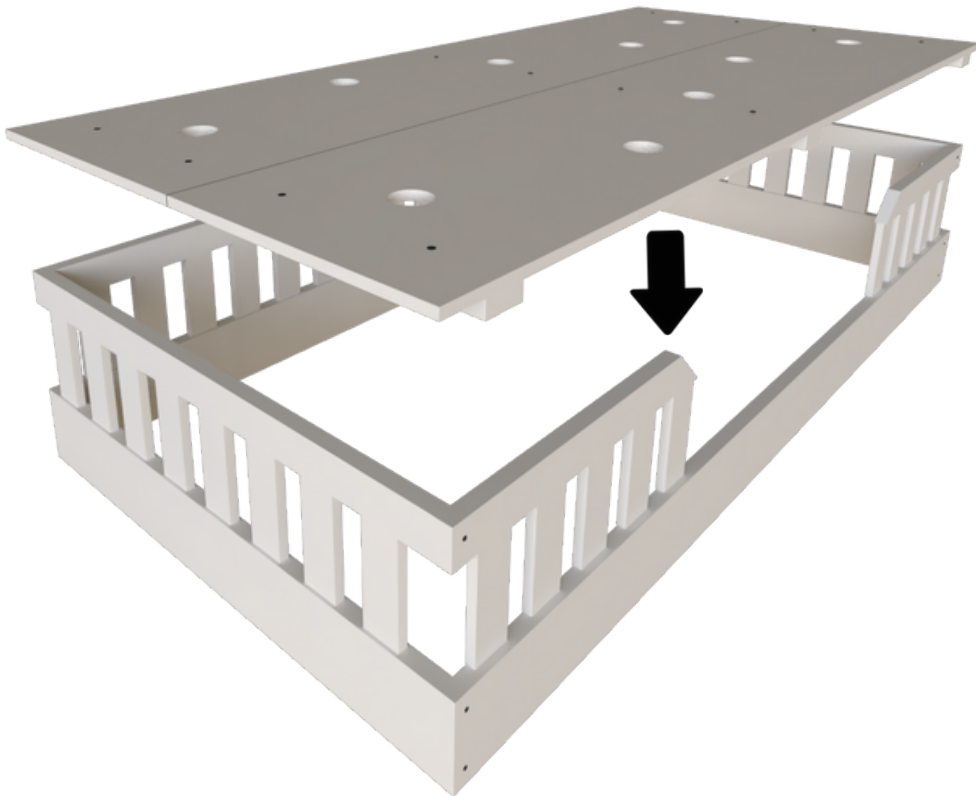

7



"Montagem finalizada para
utilização de colchão casal
padrão"



yes casa

V.01



Armario Baixo Duplo

Como trocar seu produto

Se seu produto chegou com algum defeito você tem 7 dias para solicitar a troca. Você vai precisar:

- 1 Ter em mãos as fotos das peças com defeito; descrição; código (como está aqui no manual) e quantidade de peças com defeito.
- 2 Acesse o chat em nosso site.
- 3 Selecione o seu pedido, e depois a opção “Quero trocar um produto”.
- 4 Pronto, agora é só preencher as informações e enviar. Entraremos em contato por e-mail para te dar todas as instruções.

Dicas para prolongar a vida útil do móvel

- 1 Retire o pó com uma flanela seca, depois use um pano macio, levemente umedecido com água. Pode utilizar detergente neutro ou sabão neutro.
- 2 Reaperte os parafusos de tempos em tempos para garantir a estabilidade e durabilidade.
- 3 O acabamento do seu produto pode ser danificado pela falta de ventilação e excesso de calor.

Qualquer dúvida sobre os nossos produtos você pode entrar em contato pelo nosso canal de atendimento:

<https://www.madeiramadeira.com.br/central-de-ajuda>

Para mais dicas amigas e inspirações de decoração acesse:

<https://www.madeiramadeira.com.br/central-de-dicas>

Siga MadeiraMadeira:



Para a montagem do produto você vai precisar de:



- ✓ Confira as peças, componentes e se possui as ferramentas necessárias para a montagem.
- ✓ Para proteger seu móvel, coloque as peças sobre um tapete.
- ✓ Para realizar a montagem, é necessário 2 pessoas. Convide sua família e amigos para montar com você.

LISTA DE FERRAGENS

REF.	DESCRIÇÃO	ILUSTRAÇÃO	QTD.
A	Parafuso Estrutural 5x50 (PAFX.010)		8
B	Parafuso 4x30 (PAFX.004)		8
C	Parafuso 3,5x14 (PAFX.001)		48
D	Tapa Furo 19mm (TAFU.002)		14

LISTA DE FERRAGENS

REF.	DESCRIÇÃO	ILUSTRAÇÃO	QTD.
E	Tambor Mini Fix (TAMF.001)		14
F	Parafuso Mini Fix (PAMF.001)		14
G	Pé Nivelador (PENV.001)		6
H	Bucha Pé Nivelador (BUPN.001)		6
I	Pino Prateleira (PIPR.001)		8
J	Dobradiça com Calço (DOPI.001)		8
K	Puxador ABS (PUNA.001)		4

LISTA DE PEÇAS

Nº Peça	Código Fornecedor	Descrição	Qtd.	Dimensão (mm)	Peso Unt (kg)
1	TAM	Tampo	1	Comp: 1600 Larg: 470 Esp: 25	13,2
2	BAS	Base	1	Comp: 1600 Larg: 450 Esp: 15	7,6
3	LAT	Lateral Externa	2	Comp: 695 Larg: 450 Esp: 15	7
4	LAI	Lateral Interna	1	Comp: 695 Larg: 433 Esp: 15	3,3
5	PRA	Prateleira	2	Comp: 775 Larg: 433 Esp: 15	7,4
6	POR	Portas	4	Comp: 700 Larg: 393 Esp: 15	11,6

LISTA DE PEÇAS

Nº Peça	Código Fornecedor	Descrição	Qtd.	Dimensõe (mm)	Peso Unt (kg)
7	FUA	Fundo Armario	1	Comp: 1566 Larg: 695 Esp: 15	11,4

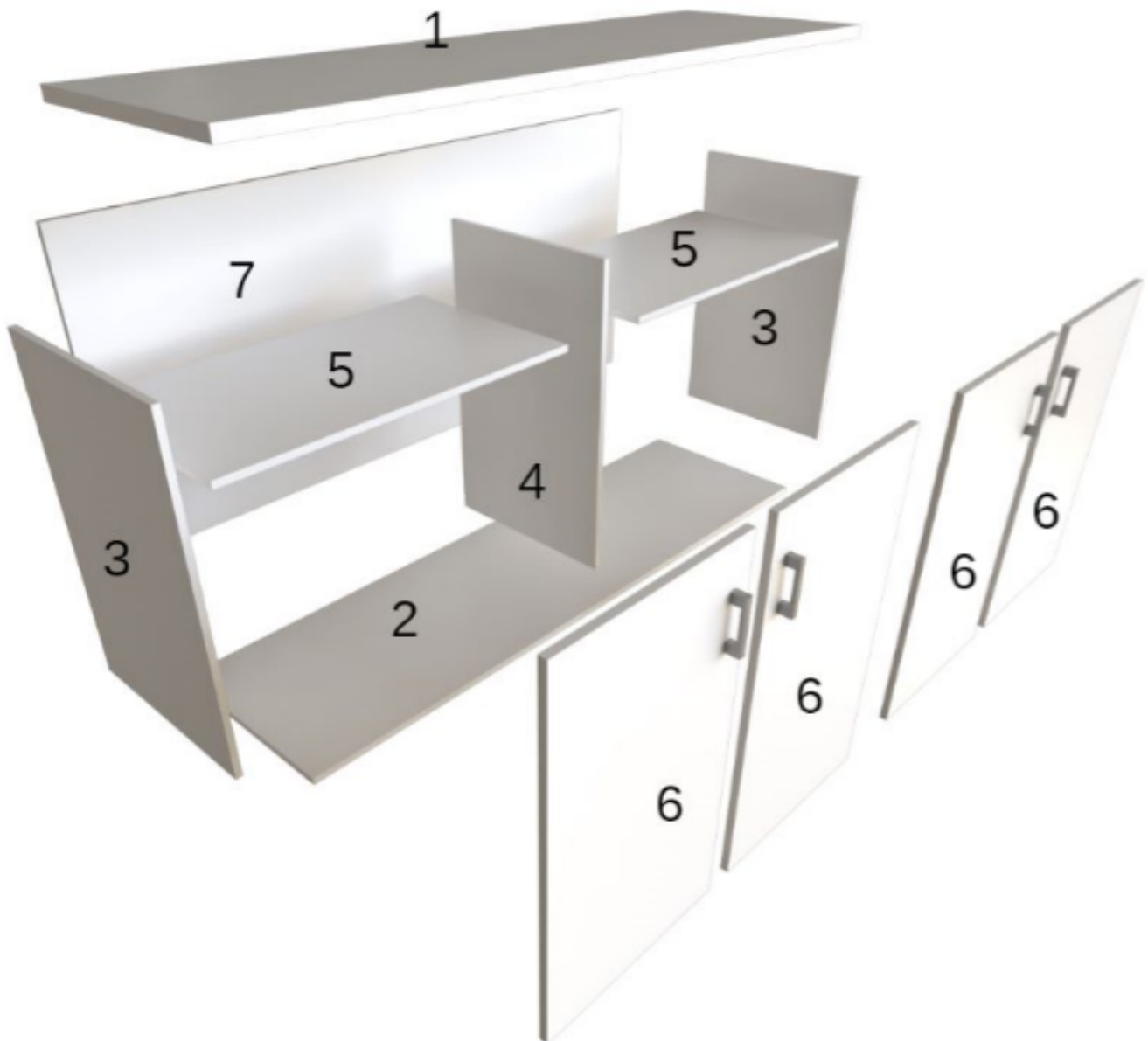

1

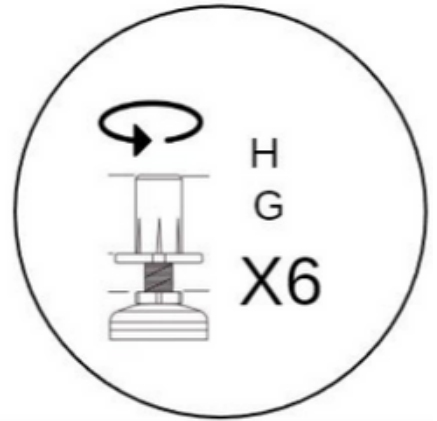
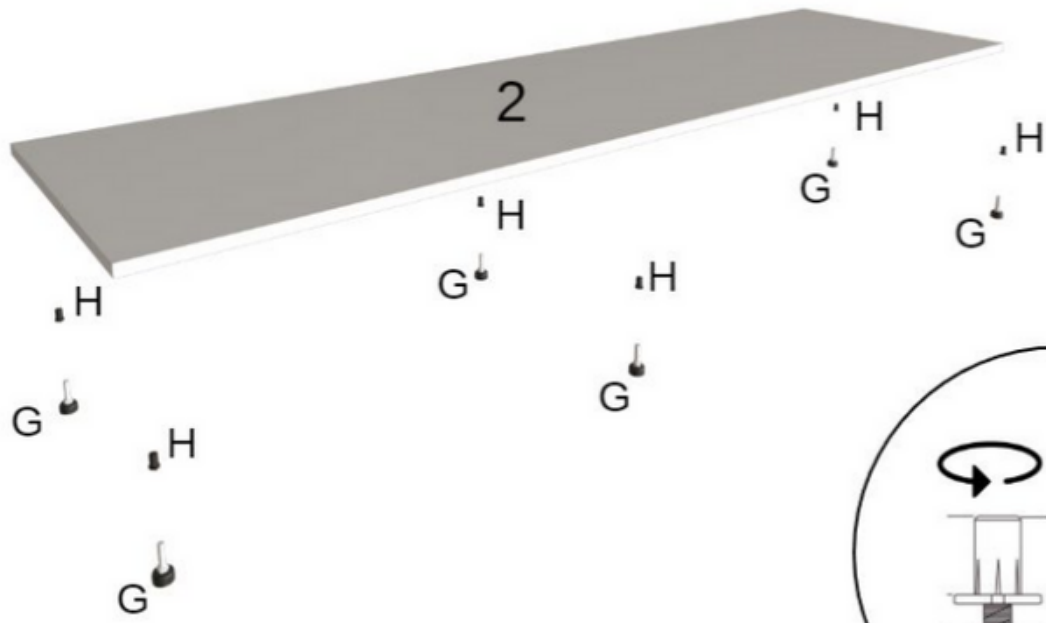

2

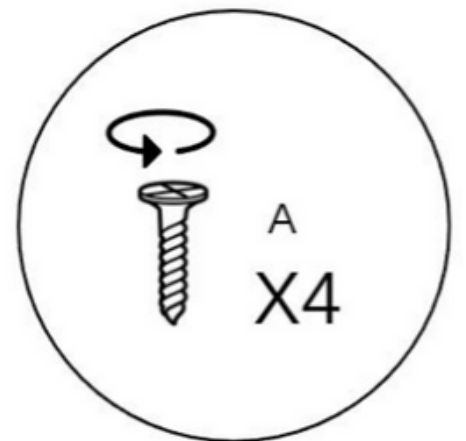
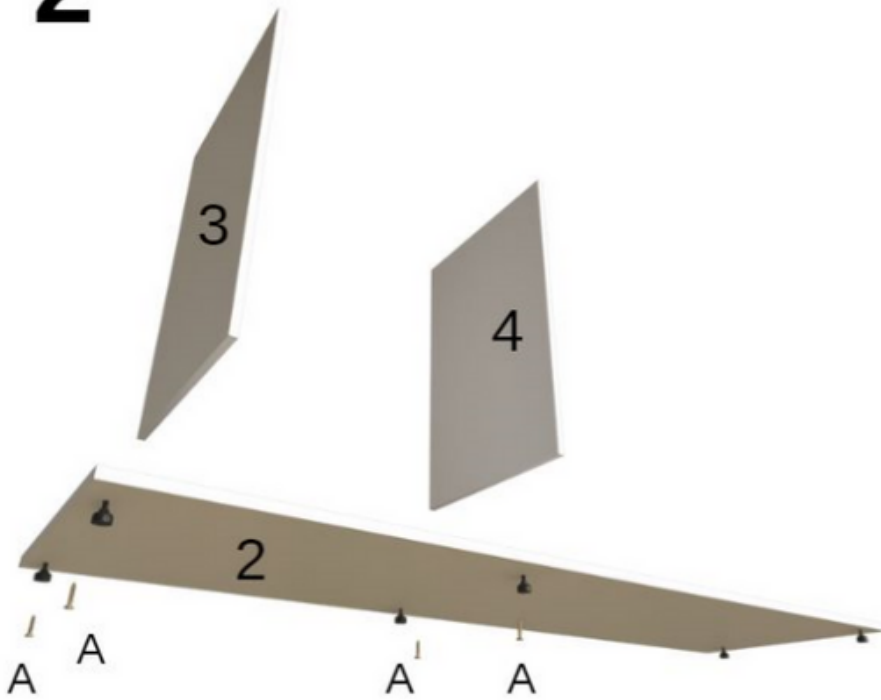

3

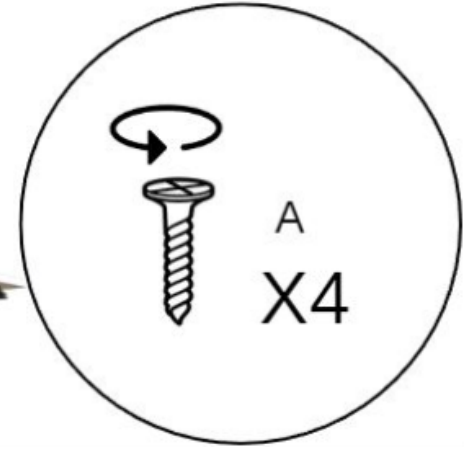
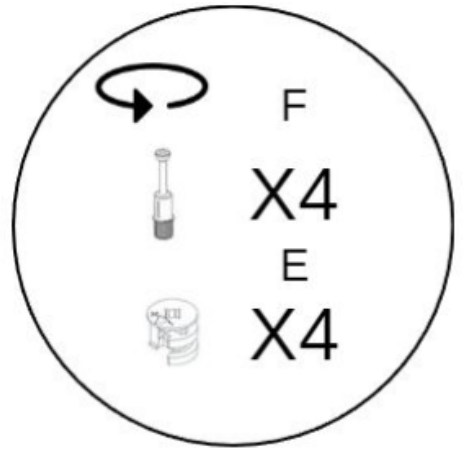
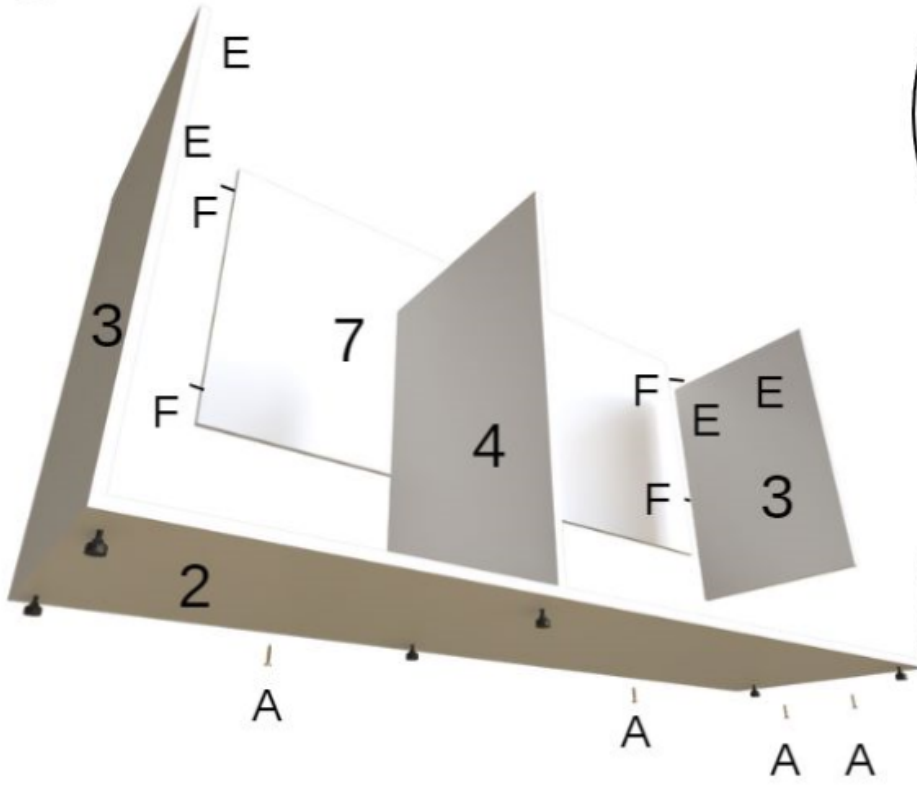

4

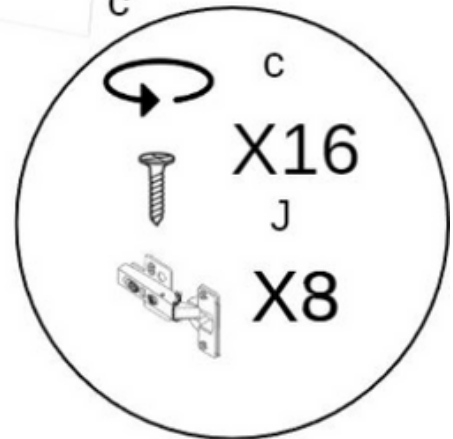
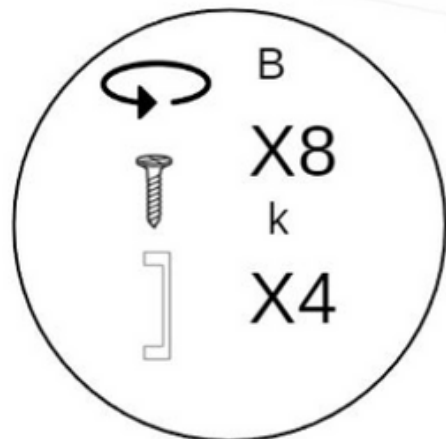
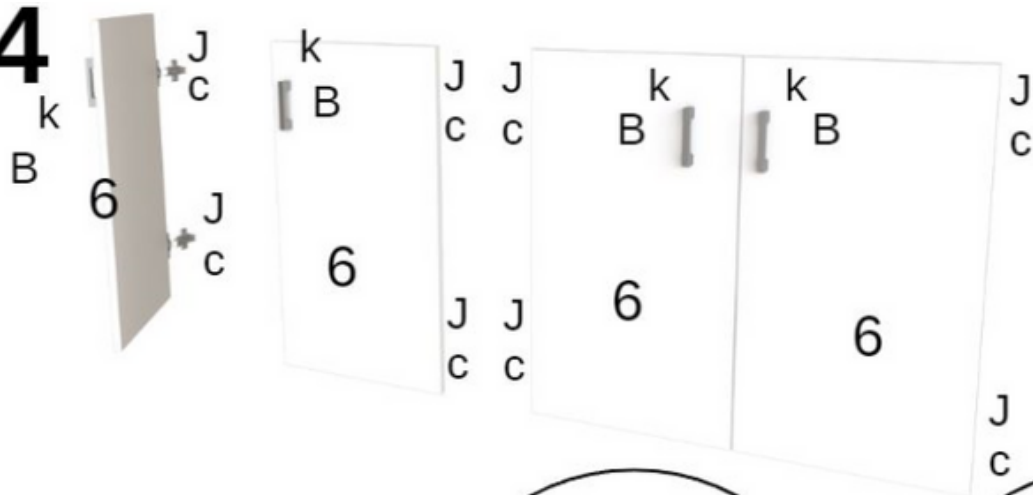

5

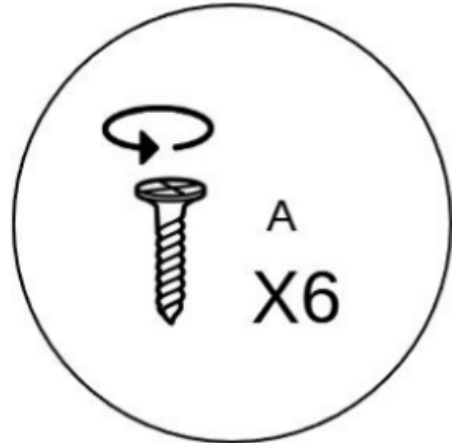
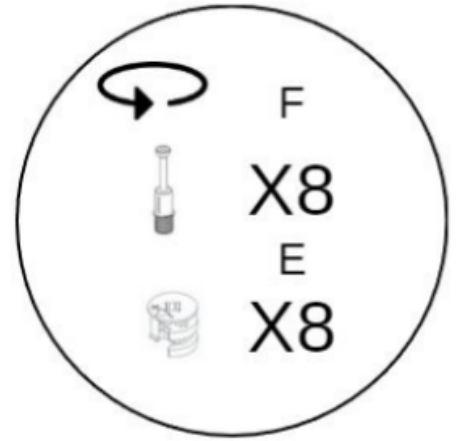
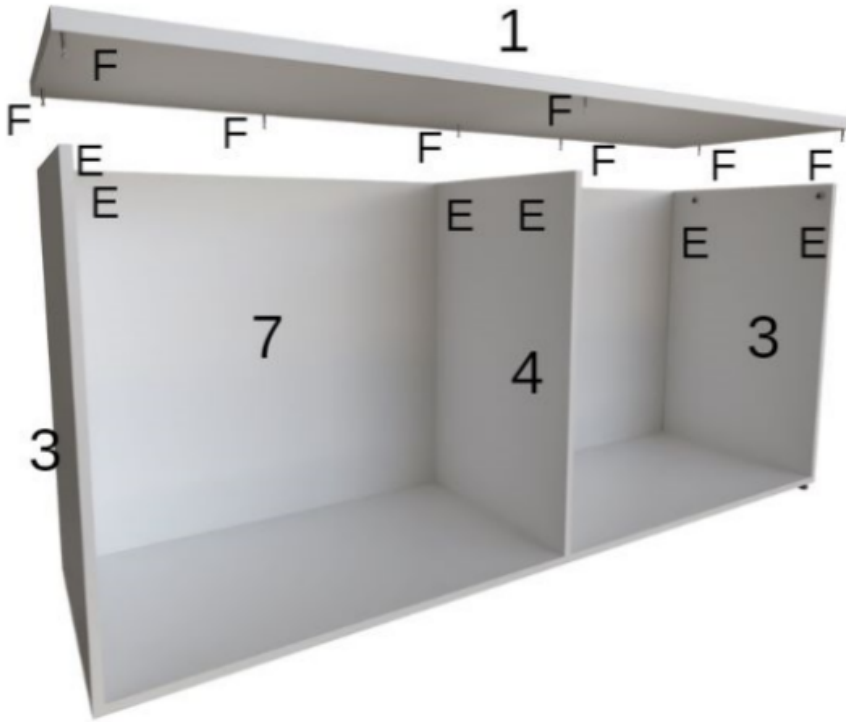

6

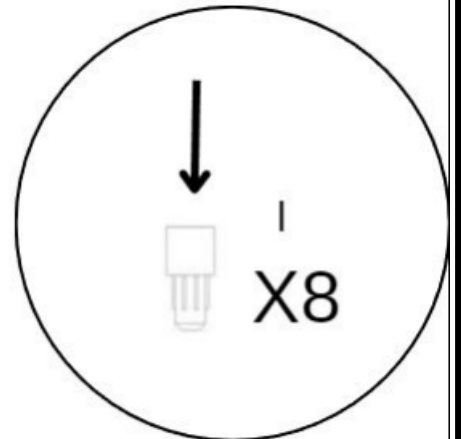

7



8



"Montagem finalizada para utilização de colchão casal padrão"



yes casa

V.02