

madeiramadeira
CABECASA

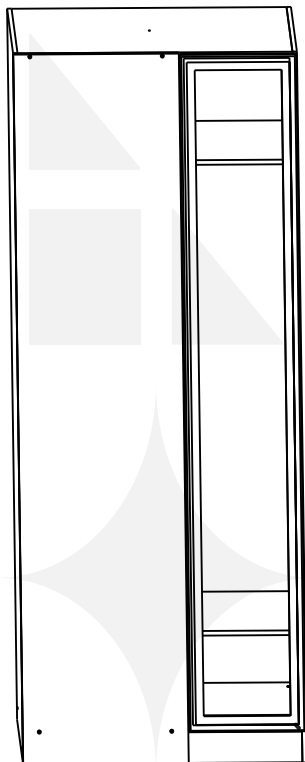

**Canto Linear Reto
Orion
(VERSÃO COM LED)**



Conheça nossos
produtos CabeCasa

CabeCasa

Casa e Decoração por MadeiraMadeira

Caber é fazer dar certo.

E para caber na sua vida, criamos a CabeCasa.

Ao invés da gente dizer o que cabe

Fomos perguntar para quem sabe: você, cliente Madeira.

Agora cabe no bolso, cabe na vida

Cabe o que você quiser que caiba.

Cabe em casa.

CabeCasa é a primeira marca original MadeiraMadeira, conheça nossa loja:



+ de **10 anos**
de mercado



+ de **8 mil**
entregas por dia



+ de **5 milhões**
de clientes

Como trocar seu produto

Para caber na sua vida, tem que caber mais transparência. Se o seu produto CabeCasa chegou com algum defeito, **você tem 7 dias para solicitar a troca**, saiba como agora mesmo.

1

Tenha em mãos: as fotos das peças com defeito; nome; código (como está aqui no manual) e quantidade de peças com defeito

2

Acesse o chat em nosso site, clicando no ícone



3

Selecione o seu pedido, e depois a opção “Quero trocar um produto”.

4

Pronto, agora é só preencher as informações e enviar. Vamos entrar em contato por e-mail e te dar todas as instruções.

CABE NO BOLSO • CABE NA VIDA • CABE EM CASA

Garantia Cabecasa

A MadeiraMadeira garante que o produto está isento de defeitos de material e fabricação durante período de tempo a contar partir do recebimento do produto com a assinatura de recebimento do mesmo:

- 90 dias (garantia legal) - Abrange o acabamento de peças, defeitos de costura, revestimentos, partes e peças sujeitas a desgaste natural. Neste tipo de garantia o cliente deve acionar o canal de vendas no qual fez a compra.
- Produtos com 2 anos (garantia estrutural) - Estão inclusos aqui, defeitos estruturais que possam comprometer o correto funcionamento do produto.
- Produtos com 5 anos (garantia estrutural) - Estão inclusos aqui, defeitos estruturais que possam comprometer o correto funcionamento do produto.

O presente termo e as garantias aplicam-se apenas ao território nacional.

Solicitação da Garantia

Aconselhamos que a caixa deva ser aberta no momento do recebimento do produto e que a qualidade do mesmo seja verificada, desta forma podemos solucionar eventuais problemas o mais rápido possível. Ocorrendo algum problema dentro do prazo de 90 dias, o consumidor deve entrar em contato com o canal de vendas seguindo as orientações do mesmo.

Em casos de garantia superior a 90 dias, o consumidor deve entrar em contato com a central de atendimento ao cliente através da área www.madeiramadeira.com.br/central-de-ajuda ou www.madeiramadeira.com.br/garantia-cabecasa, que lhe trará as orientações necessárias.

A MadeiraMadeira caberá a responsabilidade de realizar uma análise prévia do produto através de fotos e vídeos, em caso de parecer positivo (comprovado defeito) a empresa arcará com custo de transporte envio de peças e produtos. É reservado o direito da empresa de reter o produto ou a(s) peça(s) danificada(s). Com a comprovação de defeito no produto, a MadeiraMadeira poderá optar pela substituição total ou parcial de peças. Esta se reserva no direito de realizar os serviços de reposição de partes de peças e componentes que constatem satisfatoriamente a existência de defeito de material ou de manufatura. Se, no momento em que ocorrer a assistência o mesmo produto ou seus materiais não estiverem disponíveis, a empresa poderá substituí-los por de igual qualidade e valor equivalentes a nova linha de produção.

Perda de Garantia

Fica determinado que a garantia perderá efeito nos casos:

- Desgaste em parte e/ ou peças e acabamento decorrentes de uso intenso ou exposição a condições extremas, incluindo, mas não se limitando a exposição ao frio e calor intensos, luz direta do sol, chuva, umidade excessiva, maresia, entre outros;
- Danos causados durante o transporte, quando estes não tiverem sido executados pela MadeiraMadeira e, principalmente, não há cobertura de danos decorrentes de transportes e mudanças de endereço do cliente;
- Danos decorrente da má utilização do produto, esforços indevidos ou qualquer uso diverso daquele orientado pela MadeiraMadeira, bem como no caso de montagem em desacordo com o manual de instruções ou no caso de o cliente ou prestador de serviços por este contratado, vir a realizar alterações na estrutura ou acabamento do produto diferente da forma como o produto foi entregue;
- Não há cobertura por danos causados por descuido, limpeza e/ou manutenção em desacordo com as instruções repassadas pela MadeiraMadeira ou no caso de danos causados por prestadores de serviços de limpeza ou conserto contratados pelo cliente;
- Não se aplica a danos causados por materiais corrosivos como ácidos, solventes, tintas e fluidos corporais;
- Danos causados por acidentes, quedas, sinistros, ataques de pragas ou agentes da natureza. Ou ainda danos decorrentes de corrosão devido à falta de limpeza, manutenção com produtos inadequados ou conservação em lugares diversos daqueles indicados pela MadeiraMadeira (excetuados os produtos destinados ao uso nestas condições);
- Esta garantia não cobre afrouxamento de tecido ocorrido com o uso e pelo desgaste natural do tecido bem como pela deformação do enchimento ou espuma e pelo desalinhamento de costuras eventualmente advindas com o tempo de uso;
- Produtos enviados a título de amostra não são cobertos por garantia.
- Produtos sem Nota Fiscal não possuem garantia.

CABE NO BOLSO • CABE NA VIDA • CABE EM CASA

Prepare-se para a montagem

IMPORTANTE - LEIA CUIDADOSAMENTE - RETENHA PARA REFERÊNCIA FUTURA

- Confira as peças, componentes e se já tem em mãos as ferramentas necessárias.
- Para proteger seu móvel, coloque as peças sobre um tapete.
- Para realizar a montagem são necessárias 02 pessoas. Convide sua família ou amigos pra montar com você.

Para realizar a montagem você vai precisar dessas ferramentas:



Se ficar alguma dúvida, é só falar com a gente pelo chat do site.

Atenção!

Grau de dificuldade de montagem FÁCIL







Contrate nosso serviço profissional de montagem, é só apontar a câmera do seu celular para o QR Code ao lado ou chamar o número (41) 9877-0911 no whatsapp.



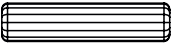



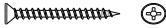





Faça utilização da régua abaixo para medir as ferragens.

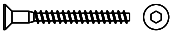

LISTA DE FERRAGENS

REF.	DESCRIÇÃO	ILUSTRAÇÃO	
A	Parafuso Minifix		24
B	Cavilha Ø6x30		24
C	Tambor Minifix		24
D	Drobradiça		03
E	Prego 10x10 C/C		70
F	Parafuso Ø4,0x40 Phillips c/chata		05
G	Suporte para Cabideiro		02
H	Parafuso Ø3,5x14 Phillips c/chata		40

LISTA DE FERRAGENS

REF.	DESCRIÇÃO	ILUSTRAÇÃO	
I	Cabideiro		02
J	Sapata PVC		06
K	Adesivo		28
L	Perfil H		01
M	Cantoneira		06
N	Puxador		01
O	Parafuso Allen 5x50 Cab 10		04
P	Chave Zeta		01
Q	Parafuso Philips 6x8mm c/chata		08
R	Led		01
Y	Perfil Canaleta para led		01

LISTA DE PEÇAS

Nº PEÇA	CÓD. FORNECEDOR Reflecta	CÓD. FORNECEDOR MOCCA	CÓD. FORNECEDOR AVEIA	DESCRIÇÃO	QTD	DIMENSÕES (mm)			PESO UNT (KG)
						COMP.	LARG.	ESP.	
1	01.1285	01.1285.47	01.1285.48	Tampo Inferior	1	930	540	15	12,4
2	02.1285	02.1285.47	02.1285.48	Lateral Direita	1	2300	540	15	12,4
3	03.1285	03.1285.47	03.1285.48	Rodapé Frontal	1	930	100	15	11,3
4	04.1285	04.1285.47	04.1285.48	Lateral Esquerda	1	2300	540	15	11,1
5	05.1285	05.1285.47	05.1285.48	Fundo	1	2190	472	03	11,7
6	06.1285	06.1285.47	06.1285.48	Rodapé Central	1	465	100	15	5,3
7	07.1285	07.1285.47	07.1285.48	Tampo do Maleiro	1	930	475	15	6,4
8	08.1285	08.1285.47	08.1285.48	Fechamento	1	2300	560	15	4,9
9	09.1285	09.1285.47	09.1285.48	Batente	1	2170	64	15	4,9
11	11.1285	11.1285.47	11.1285.48	Tampo Superior	1	930	540	15	12,4
12	12.1285	12.1285.47	12.1285.48	Rodapé Traseiro	1	930	100	15	5,3
13	13.1285	13.1285.47	13.1285.48	Prateleira	1	930	475	15	4,9
14	14.1285.48RF	14.1285.47	14.1285.48	Porta Reflecta	1	2190	394	18	8,6

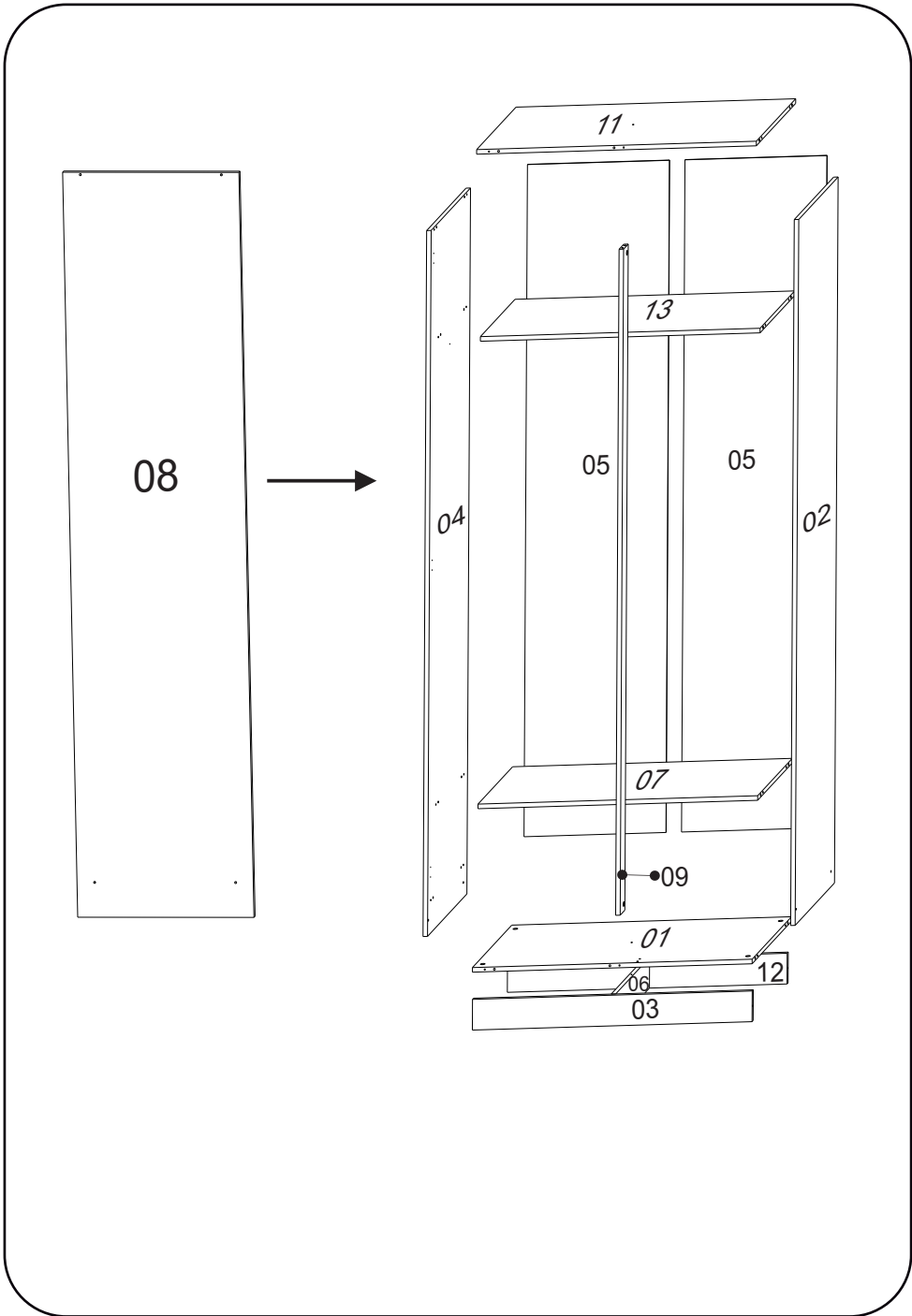

1

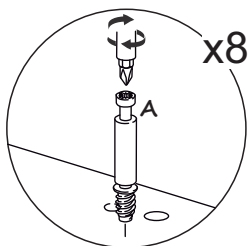
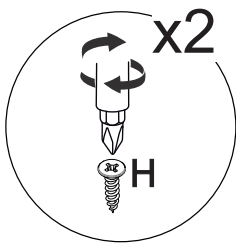
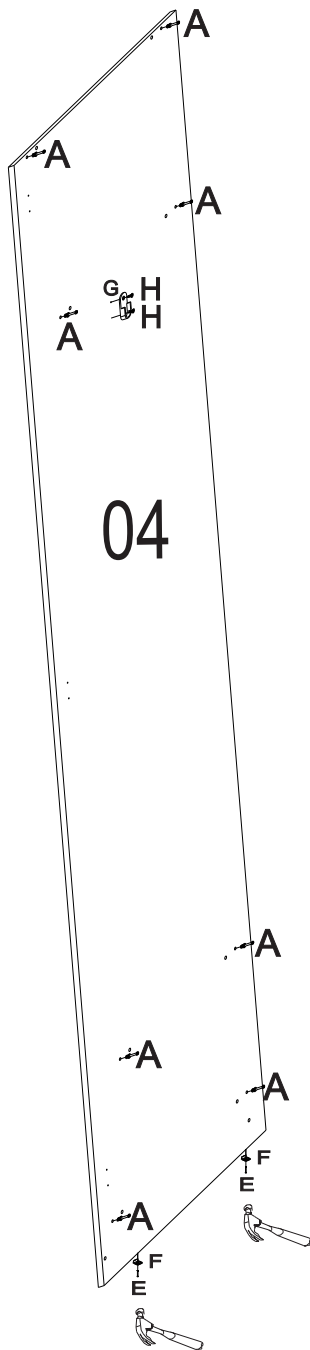

2

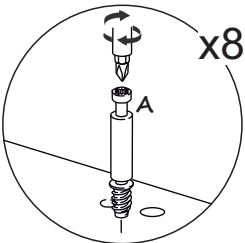
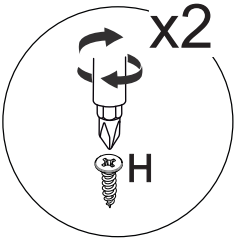
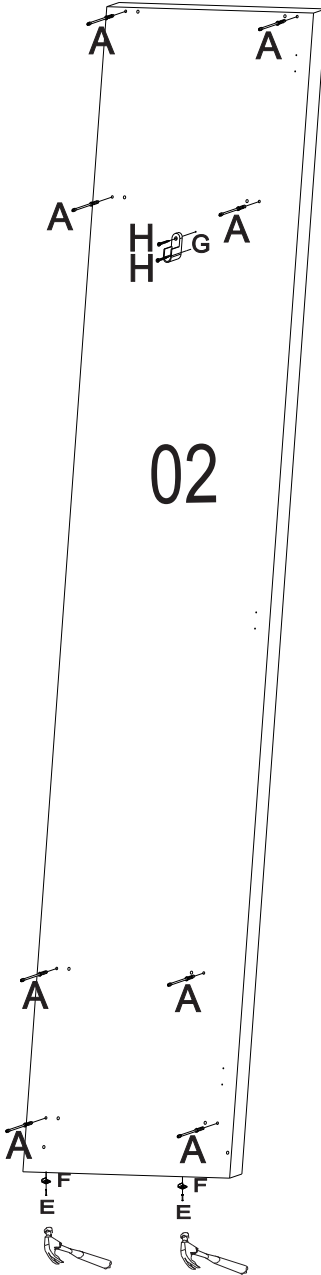

3

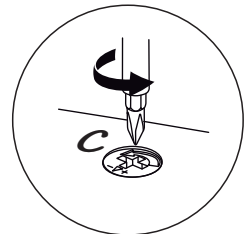
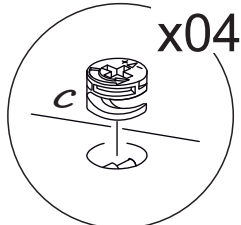
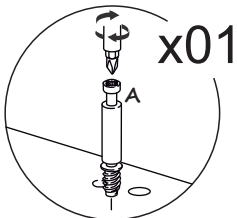
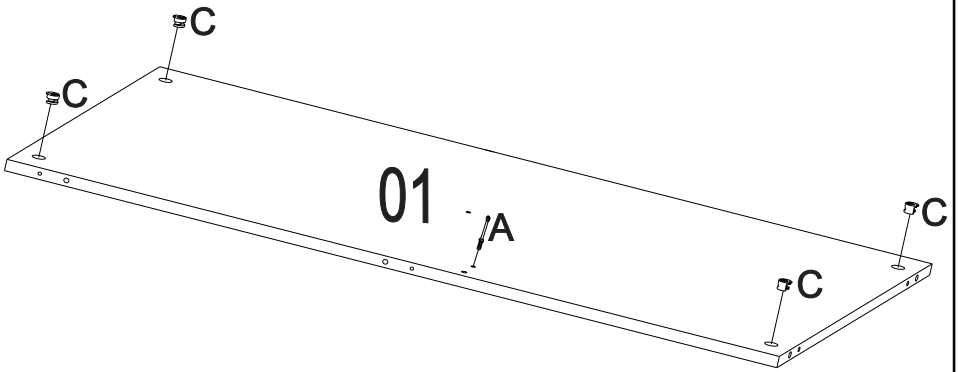

4

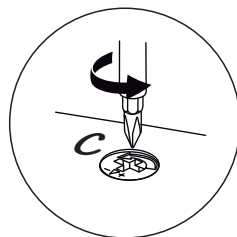
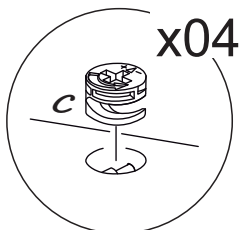
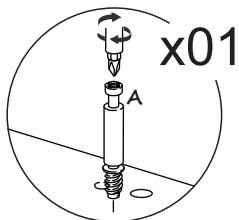
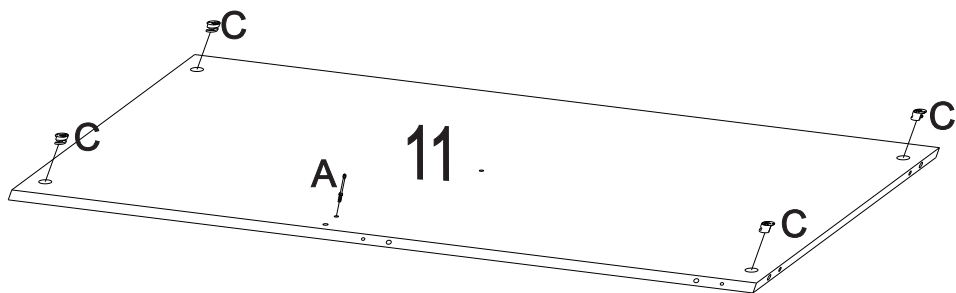

5

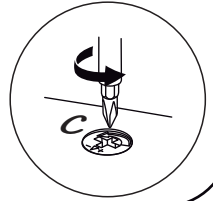
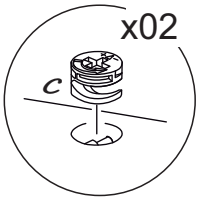
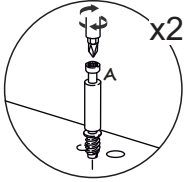
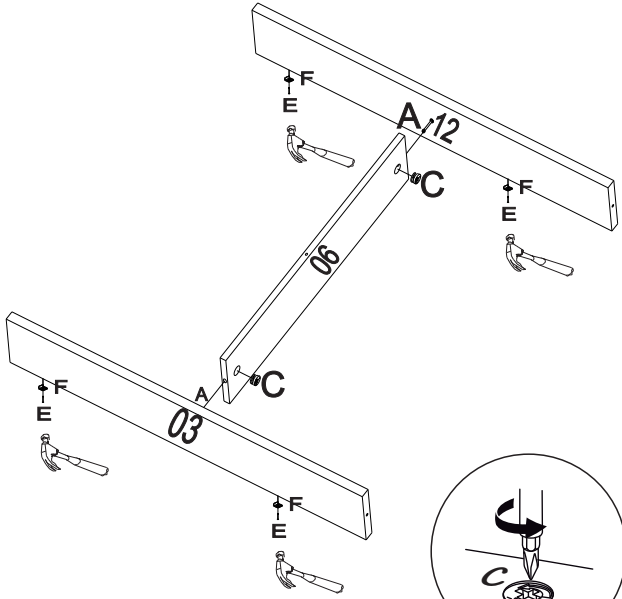

6

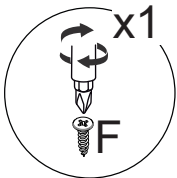
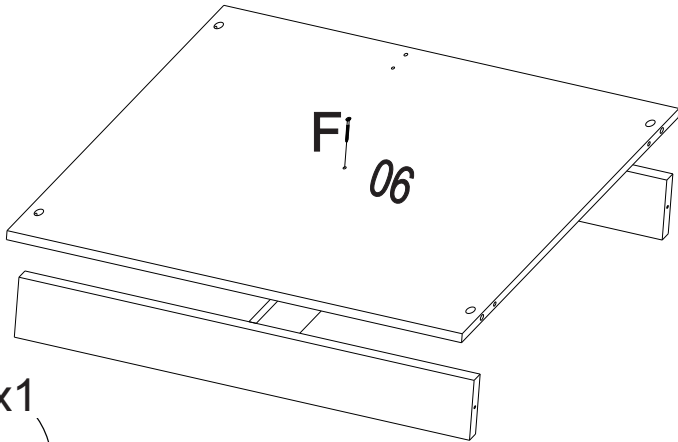

7



A partir desse passo seguir montagem da porta à direita, para porta à esquerda, pular para o passo número 17, página 25

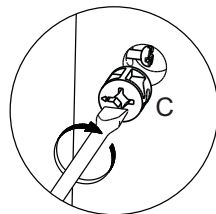
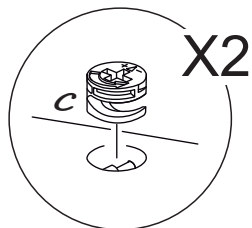
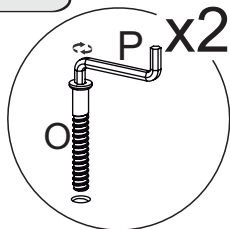
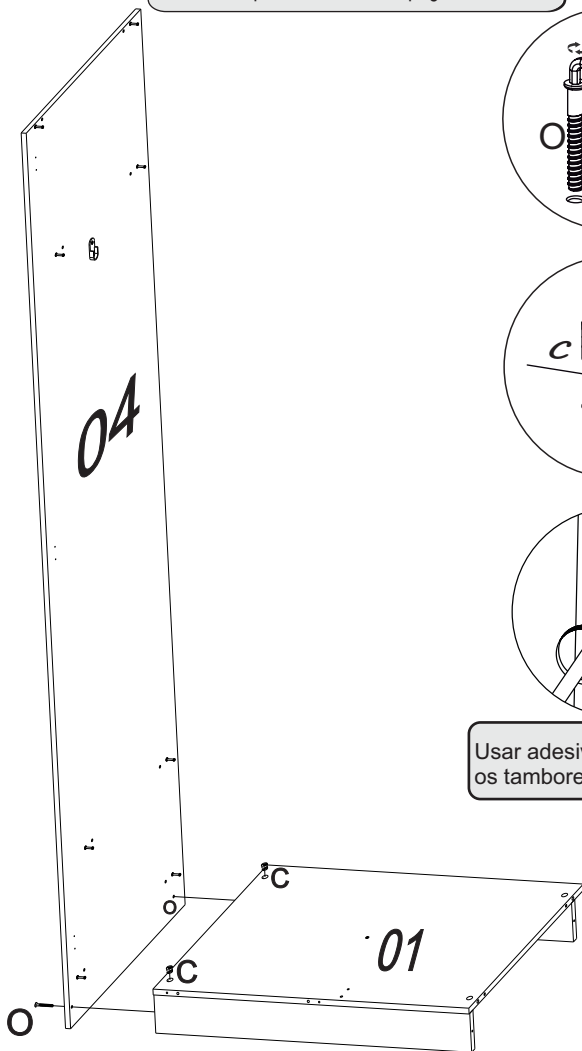

Usar adesivo K para cobrir os tambores.

8

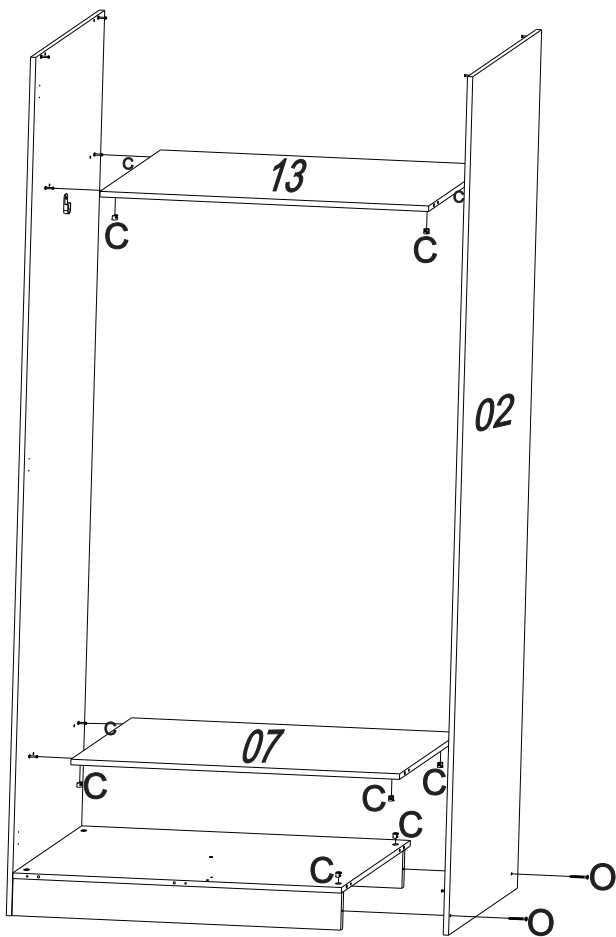

Usar adhesivo K para cubrir os tambores.

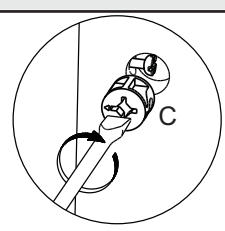
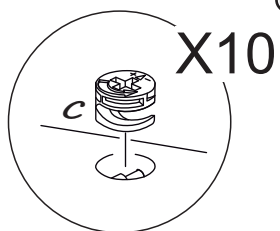
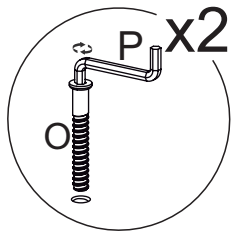

9

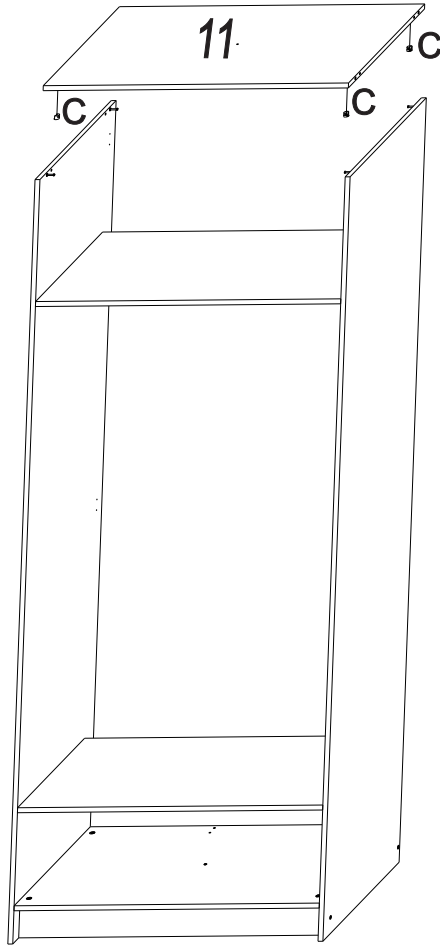

Usar adhesivo K para cubrir
os tambores.

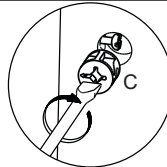
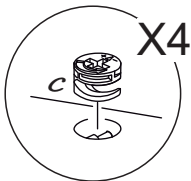

10

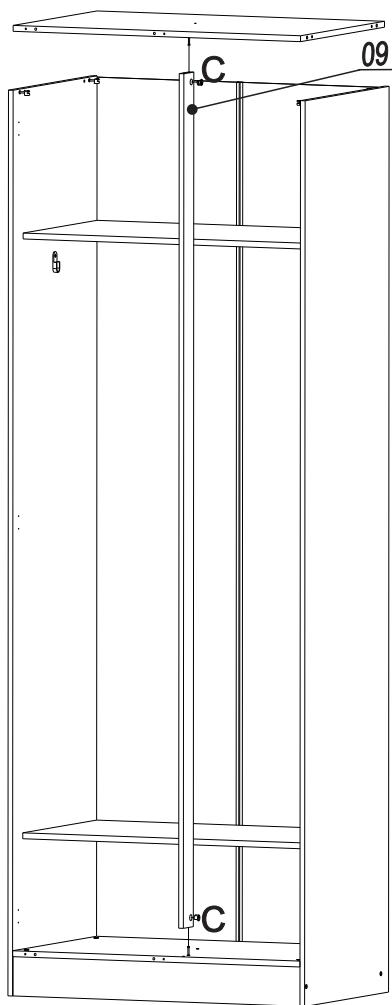

Usar adhesivo K para cubrir
os tambores.

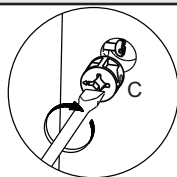
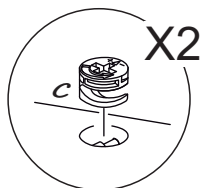

11

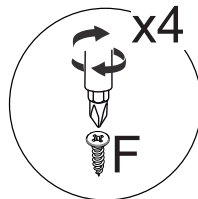
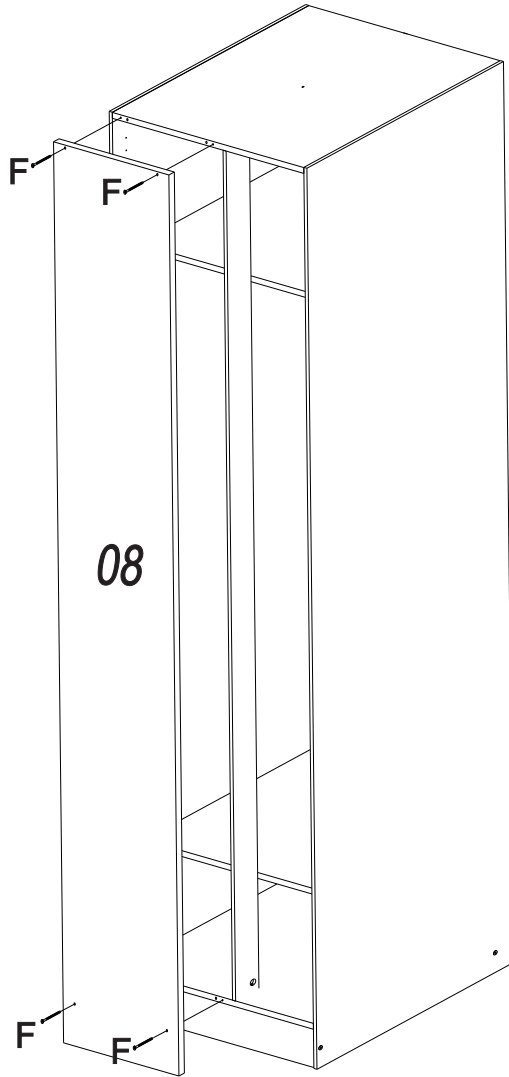

12

1.OBS: É importante pregar os fundos no esquadro e pregar nas prateleiras.

Unir os fundos usando o perfil H.

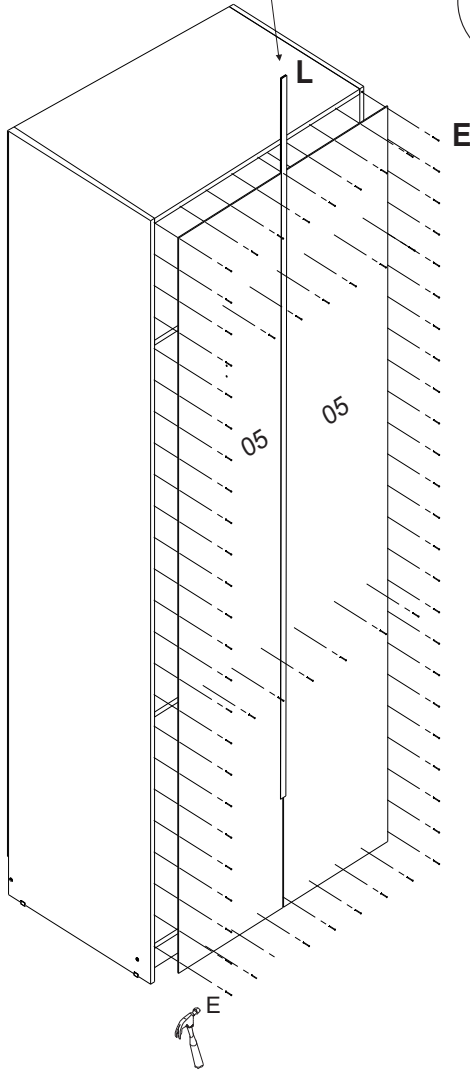
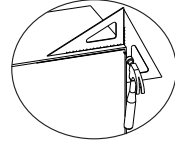

13.1



A Fita Led deverá ser colada na base transparente, e após deve ser introduzida no Perfil Led

FITA LED BASE PERFIL LED

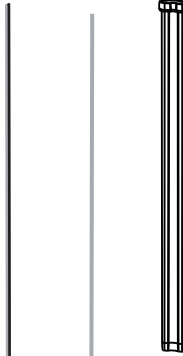

13.1



O led deverá ser instalado na lateral, passe o fio pelo furo e/ou use o tapa furos sobressalentes.

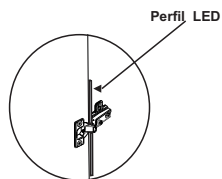
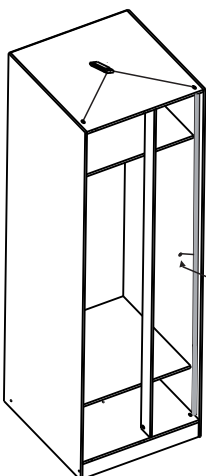

O perfil led deve ser posicionado por baixo da dobradiça na lateral. Assim que passada pela furação Superior



O acionador do led deverá ser posicionado na lateral, na parte de dentro do roupeiro (qualquer lado) sendo acionado por fora com um toque, passando o Fio juntamente com a fita led.

14



ATENÇÃO! Para montagem da dobradiça (D) na porta com quadro de alumínio e vidro reflecta, utilizar os parafusos que acompanham a embalagem da porta.

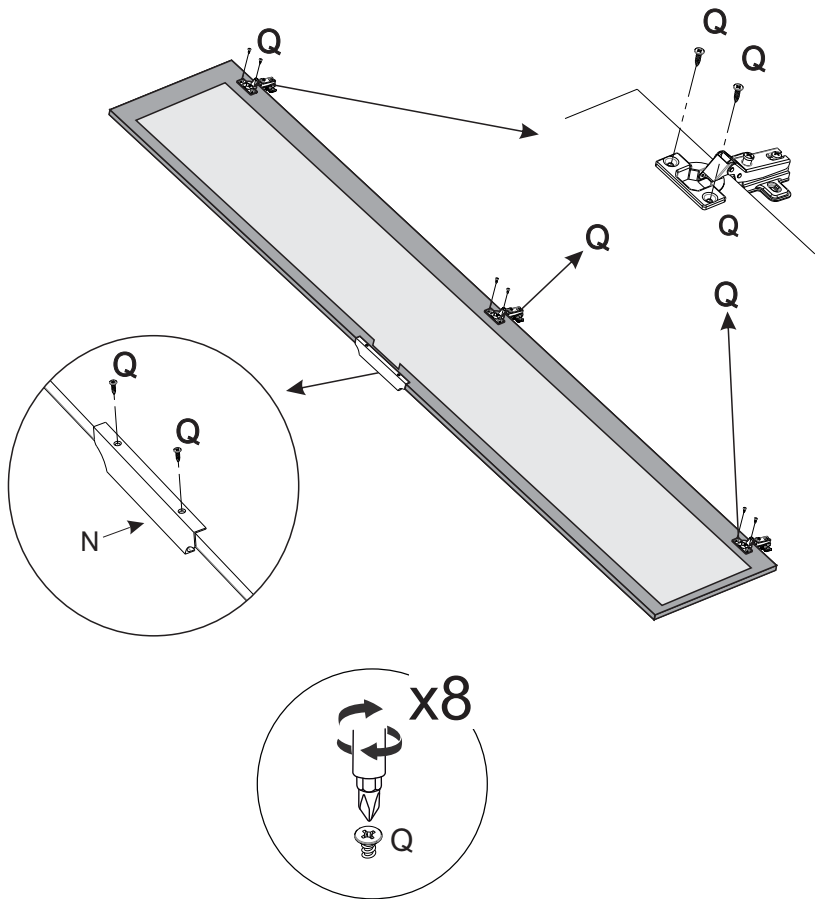

15

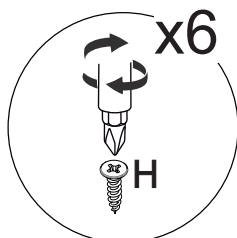
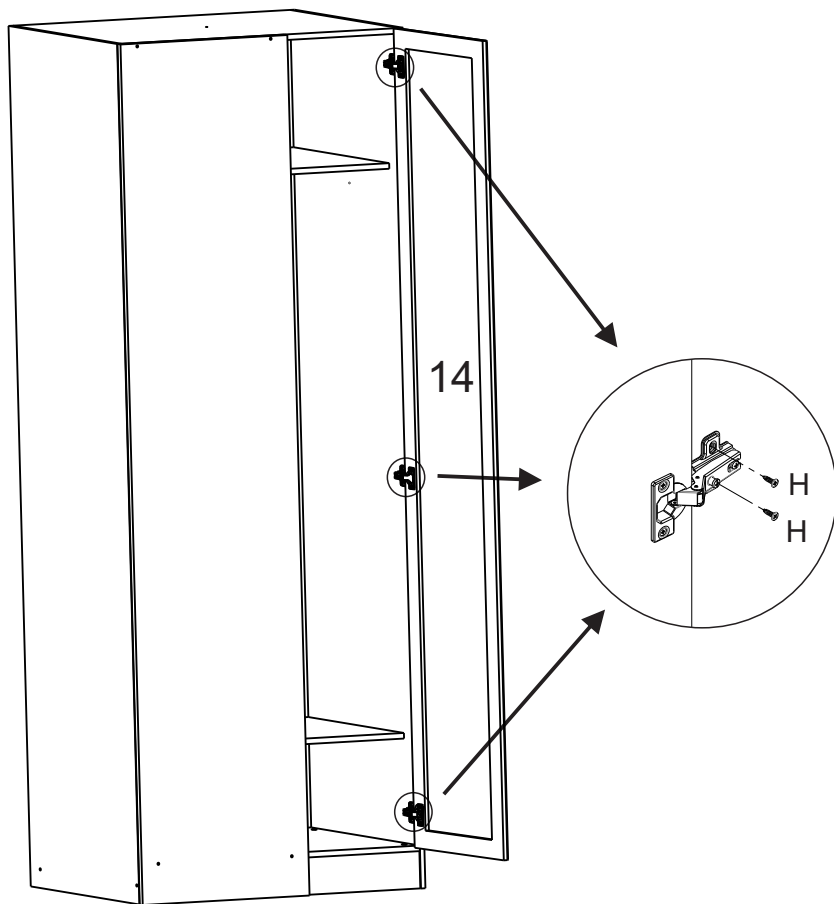

16

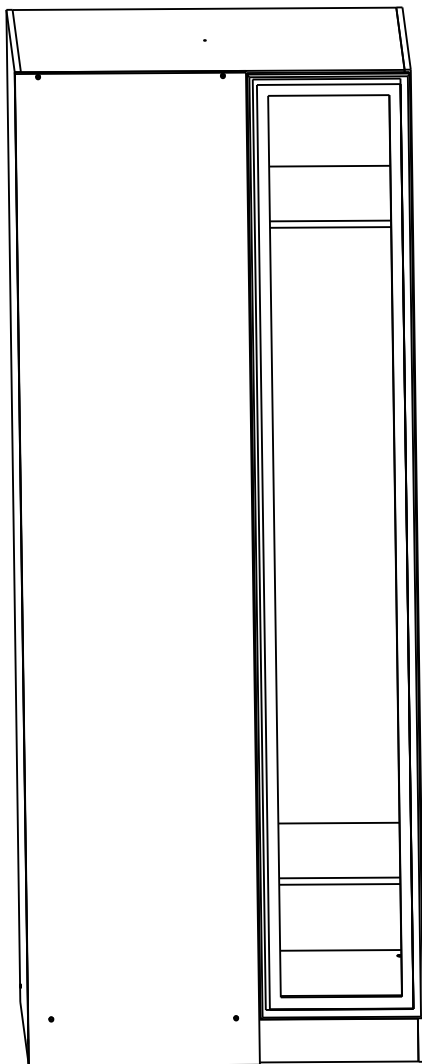

17

Opção 2

Na segunda opção a base e o tampo irão rotacionar em seu próprio eixo, ou seja virarão de «cabeça para baixo»

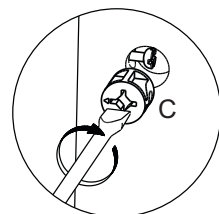
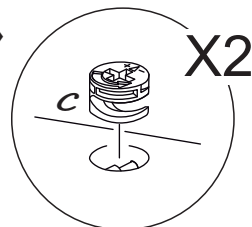
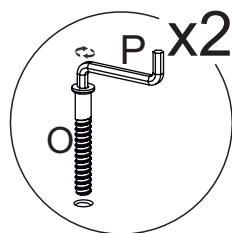
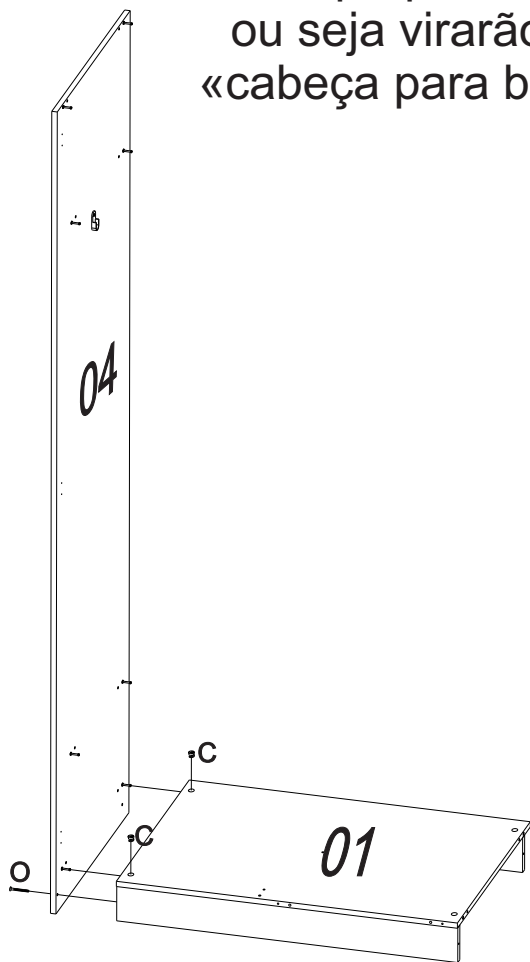

Usar adesivo K para cobrir os tambores.

18

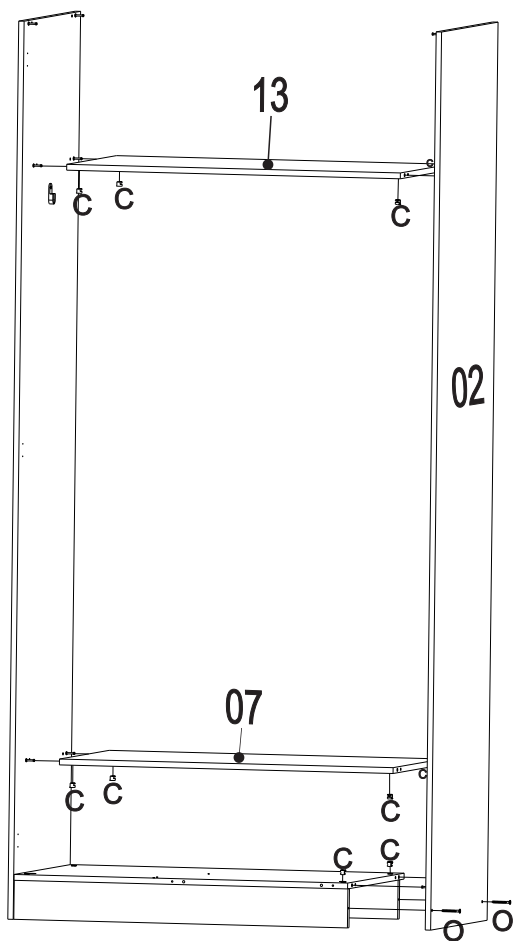

Usar adesivo K para cobrir os tambores.

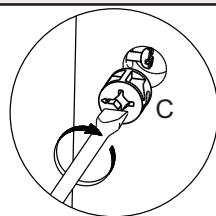
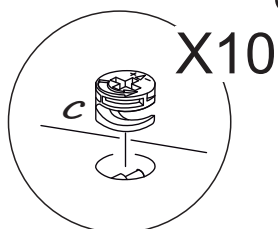
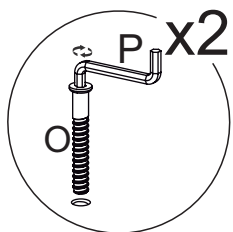

19

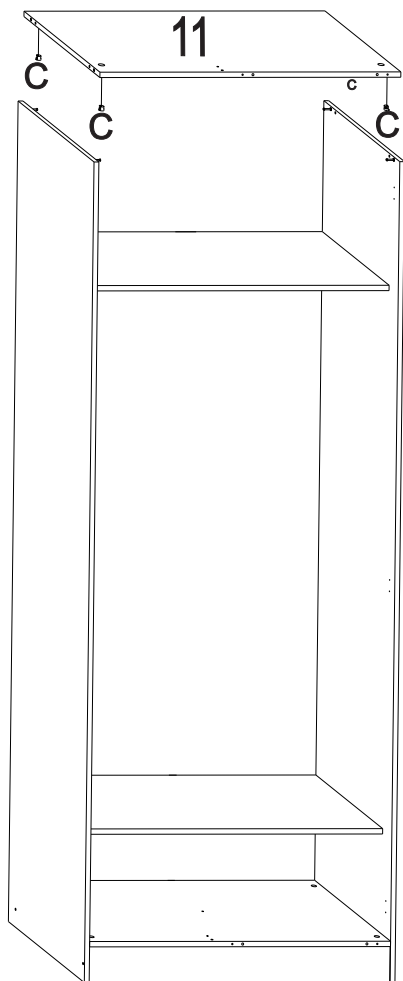

Usar adhesivo K para cubrir
os tambores.

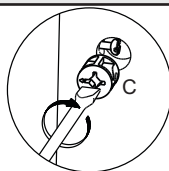
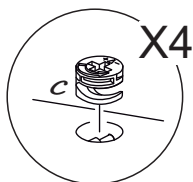

20

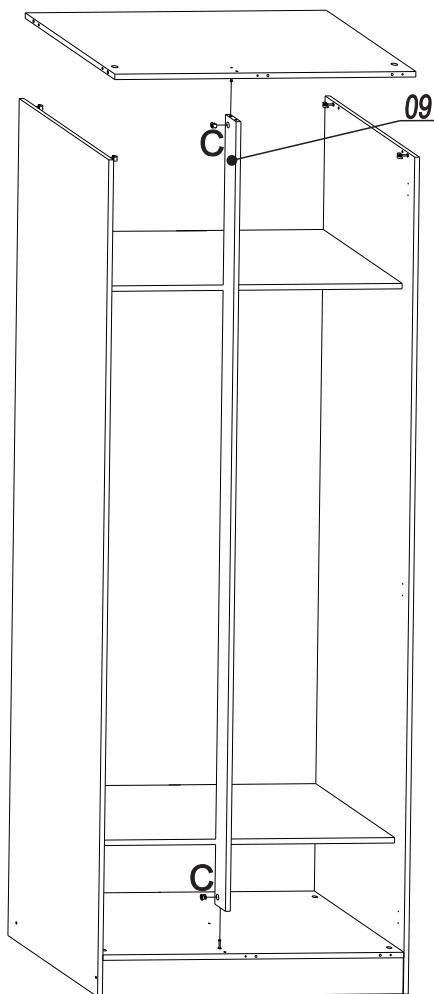

Usar adhesivo K para cubrir
os tambores.

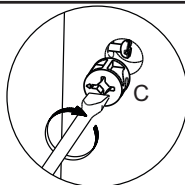
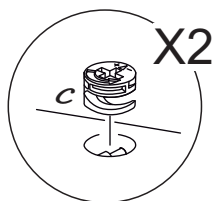

21

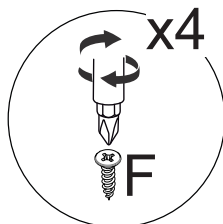
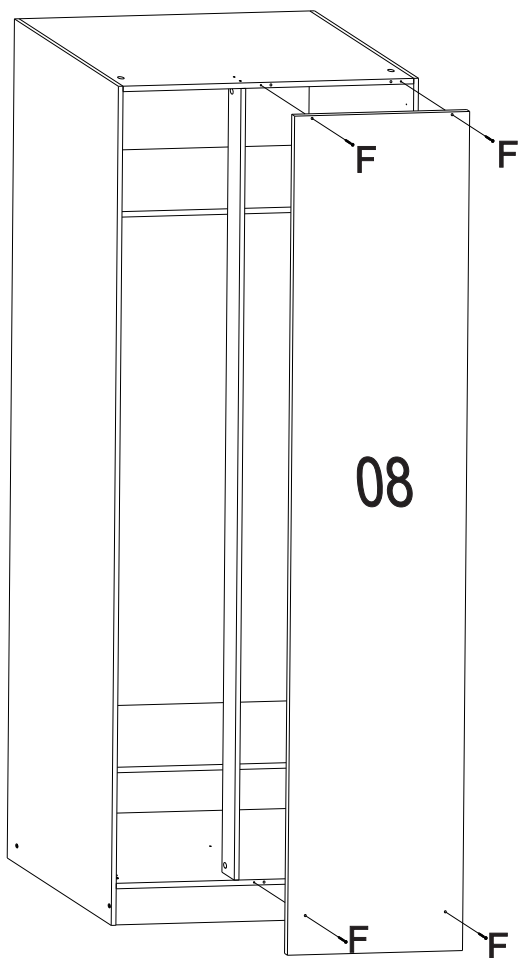

29

22

1.OBS: É importante pregar os fundos no esquadro e pregar nas prateleiras.

Unir os fundos usando o perfil H.

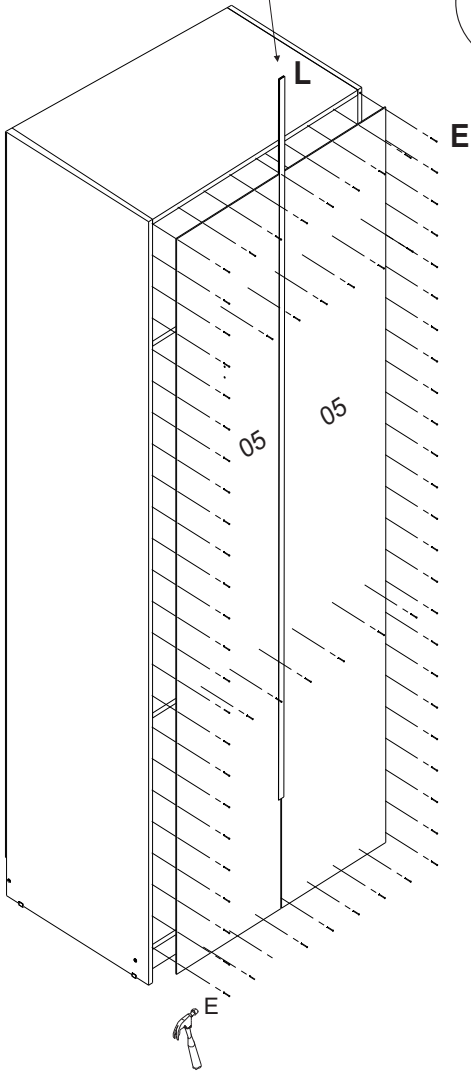
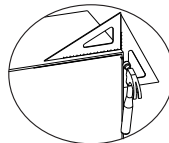

23.1

! A Fita Led deverá ser colada na base transparente, e após deve ser introduzida no Perfil Led

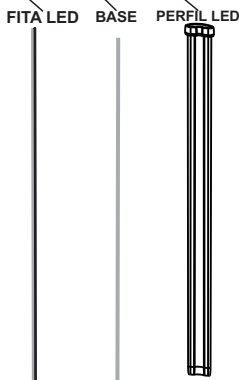

23.2



O led deverá ser instalado na lateral, passe o fio pelo furo e/ou use o tapa furos sobresalentes.

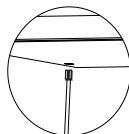
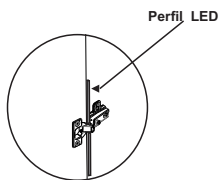

O perfil led deve ser posicionado por baixo da dobradiça na lateral. Assim que passada pela furação Superior



O acionador do led deverá ser posicionado na lateral, na parte de dentro do roupeiro (qualquer lado) sendo acionado por fora com um toque, passando o fio juntamente com a fita led.

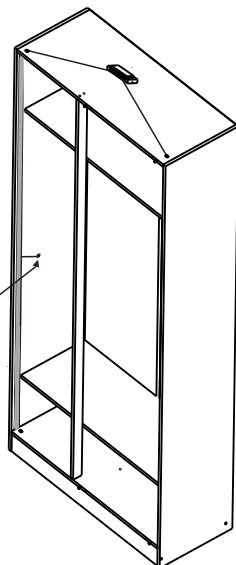

24



ATENÇÃO! Para montagem da dobradiça (D) na porta com quadro de alumínio e vidro reflecta, utilizar os parafusos que acompanham a embalagem da porta.

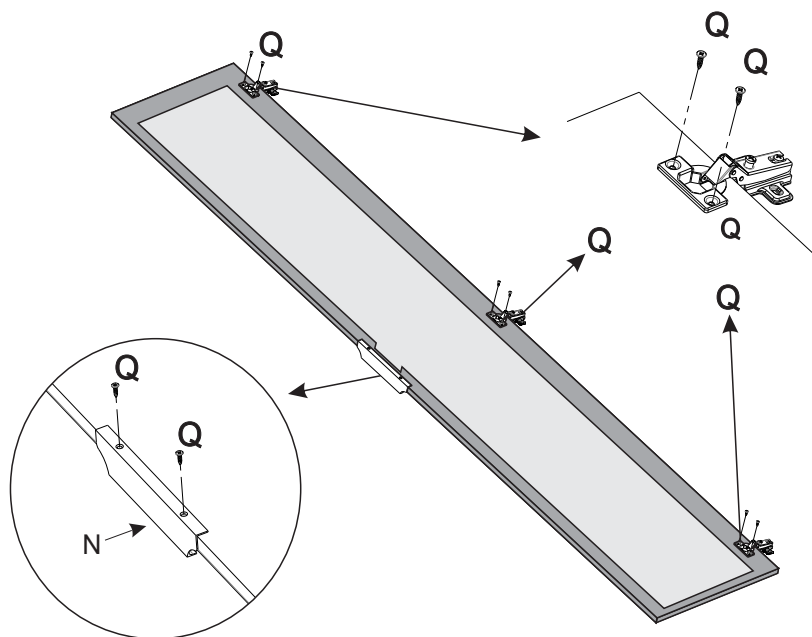

25

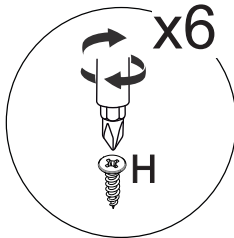
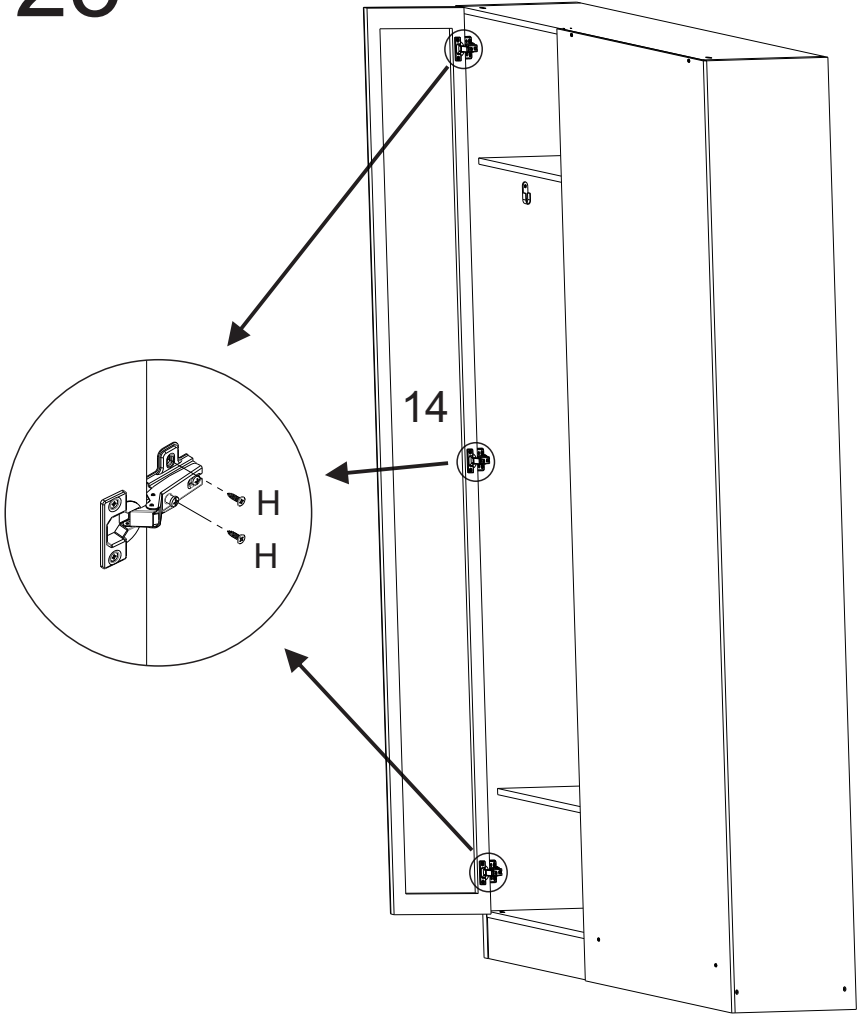

26

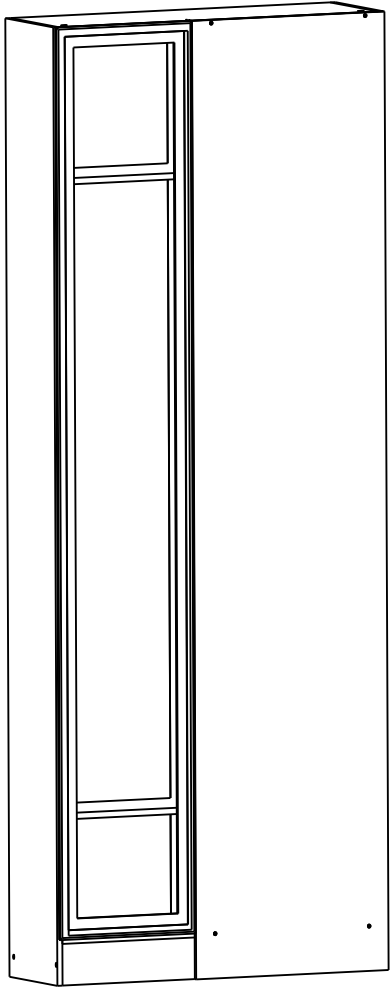

Dicas para assegurar a garantia e prolongar a vida útil do seu móvel

Limpeza

Use um pano macio, levemente umedecido com água. É possível o uso de detergente neutro, ou sabão neutro com água.

Manutenção

Para garantir estabilidade e durabilidade, é recomendado reapertar os parafusos de tempos em tempos.

Ventilação

A falta de ventilação e excesso de calor pode prejudicar a durabilidade e acabamento do produto.





madeira
madeira
GABE
GASA

V.01