

Cabeceira Luminous

Como trocar seu produto

Se seu produto chegou com algum defeito você tem 7 dias para solicitar a troca. Você vai precisar:

- 1 Ter em mãos as fotos das peças com defeito; descrição; código (como está aqui no manual) e quantidade de peças com defeito.
- 2 Acesse o chat em nosso site.
- 3 Selecione o seu pedido, e depois a opção “Quero trocar um produto”.
- 4 Pronto, agora é só preencher as informações e enviar. Entraremos em contato por e-mail para te dar todas as instruções.

Dicas para prolongar a vida útil do móvel

- 1 Retire o pó com uma flanela seca, depois use um pano macio, levemente umedecido com água. Pode utilizar detergente neutro ou sabão neutro.
- 2 Reaperte os parafusos de tempos em tempos para garantir a estabilidade e durabilidade.
- 3 O acabamento do seu produto pode ser danificado pela falta de ventilação e excesso de calor.

Qualquer dúvida sobre os nossos produtos você pode entrar em contato pelo nosso canal de atendimento:

<https://www.madeiramadeira.com.br/central-de-ajuda>

Para mais dicas amigas e inspirações de decoração acesse:

<https://www.madeiramadeira.com.br/central-de-dicas>

Siga MadeiraMadeira:





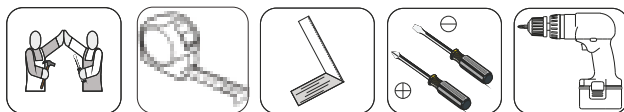







Para a montagem do produto você vai precisar de:

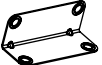

- ✓ Confira as peças, componentes e se possui as ferramentas necessárias para a montagem
- ✓ Para proteger seu móvel, coloque as peças sobre um tapete.
- ✓ Para realizar a montagem, é necessário 01 pessoas. Convide sua família e amigos para montar com você.

LISTA DE FERRAGENS

REF.	CÓD.	DESCRIÇÃO	ILUSTRAÇ.	QT.
A	2993	Parafuso 3,5x14		224
B	8028	Parafuso 5x40		16
C	5260	Parafuso 3,5x25		24
D	2702	Cavilha 6x30		32
E	2172	Cantoneira Metálica 4 Furos		16
F	3808	Cantoneira Plástica 4 Furos		12
H	5975	Sapata em 'U'		12
I	3751	Tampa Adesiva		16
J	6683	Puxador		06
K	7063	Corrediça Telescópica (par)		6
L	9855	Parafuso 3,5x35		24

LISTA DE PEÇAS

Nº PEÇA	CÓD. IND.	DESCRIÇÃO	QTD	DIMENSÕES (CM)			PESO KG
				COMP.	LARG.	ESP.	
01	7722	LATERAL ESQUERDA	2	53,5	35,5	1,5	1,8
02	7723	RODAPÉ	4	39	6,4	1,5	0,2
03	7724	LATERAL DIREITA	2	53,5	34,5	1,5	1,7
04	7725	TAMPO	2	43,3	36,8	1,5	1,5
05	7726	FRENTE DA GAVETA	6	41	15	1,5	0,5
06	7727	LATERAL DA GAVETA	12	30	12,8	1,5	0,34
07	7728	TRASEIRO DA GAVETA	6	33,5	10	1,5	0,3
08	7729	FUNDO DA GAVETA	6	36	30	3	0,22
09	7710	PAINEL CABECEIRA	1	184,2	60	1,5	10,7
10	7712	MOLDURA SUPERIOR	1	183,5	7	1,5	1,2
11	9599	PAINÉIS TRASEIROS	2	115	43,7	1,5	4,8
12	9601	RIPADO CABECEIRA	12	59	2	1,5	0,68

1º

FAVOR IDENTIFICAR AS PEÇAS E COLOCAR SEUS RESPECTIVOS ACESSÓRIOS MONTAR O PRODUTO DEITADO

Seqüência da Montagem

01 - Parafusar a peça 1 nas peças 2;

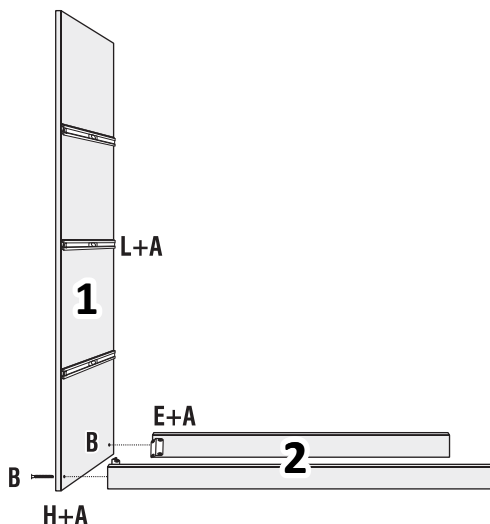
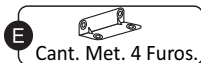
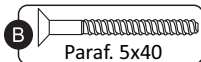
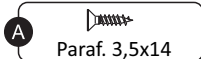
**2º**

Seqüência da Montagem

02 - Parafusar a peça 3 nas peças 2;

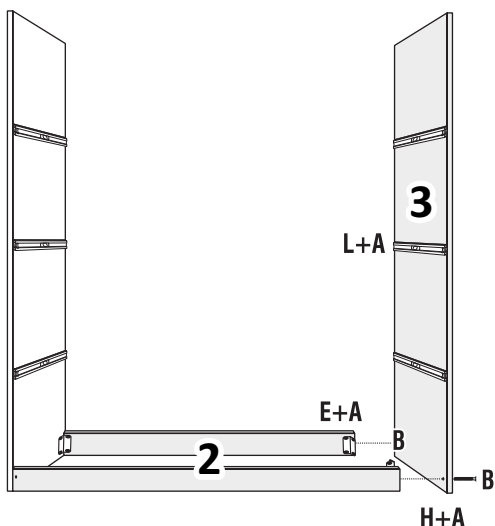
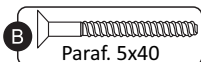
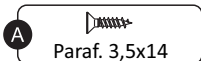

3º

Sequência da Montagem

03 - Encaixar e Parafusar a peça 4 nas peças 1 e 3;

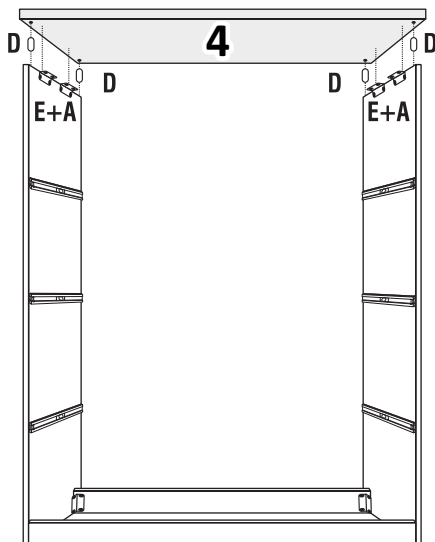
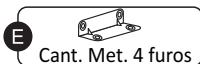
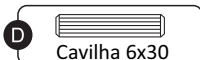

4º

ATENÇÃO: FAVOR DESCONSIDERAR AS COSTAS DO CRIADO PARA FIXAR O PAINEL TRASEIRO Nº12

Sequência da Montagem

04 - Parafusar os ripados 12 na Peça 11;

05 - Parafusar as Peças 11 nos criados já montados conforme desenho ao lado.

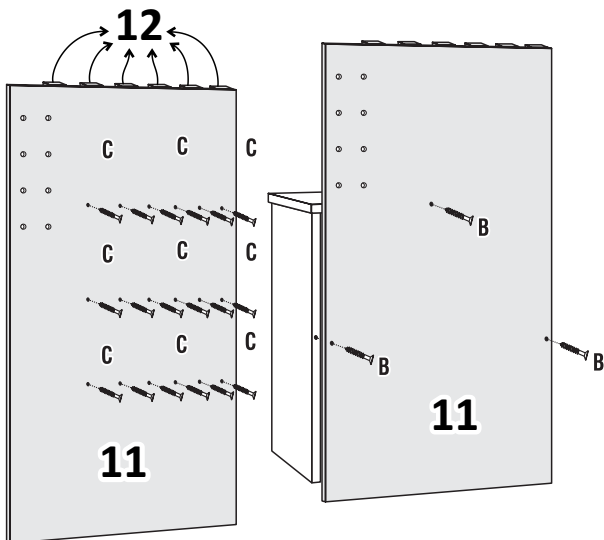
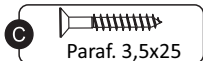
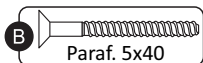





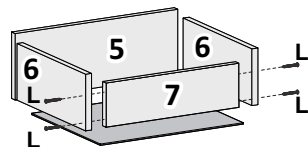
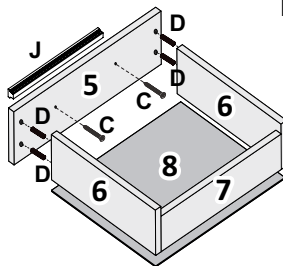

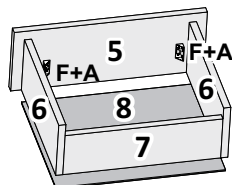

5º**Seqüência da Montagem**

- 06 - Fixar as cantoneiras nas peças 06;
- 07 - Parafusar as peças 06 nas peças 05;
- 08 - parafusar a peça 07 nas peças 06;
- 09 - Parafusar peça 08 nas peças 06 e 07 conforme o desenho abaixo, ajustando para melhor esquadramento da gaveta;
- 10 - Parafusar as corredeiras nas peças 06.



08

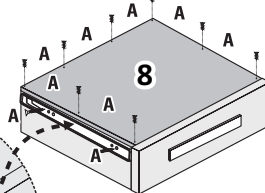
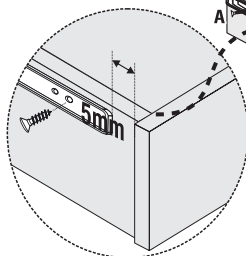

- A**  Paraf. 3,5x14
- C**  Paraf. 3,5x25
- D**  Cavilha 6x30
- F**  Cant. Plás. 4 Furos
- K**  Puxador
- L**  Corr. Telescópica
- L**  Paraf. 3,5x35

**6º****Seqüência da Montagem**

- 11 - Parafusar a Moldura 10 no Painel Maior 09.

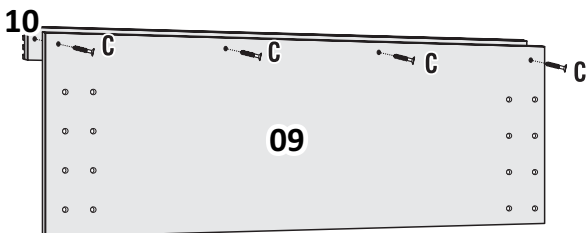

- C**  Paraf. 3,5x25

ATENÇÃO:
ANTES DE PARAFUSAR O PAINEL MAIOR MONTADO NOS CRIADOS,
FAVOR VERIFICAR A MEDIDA DA CAMA, O PAINEL PODE SER
MONTADO NAS MEDIAS DE 1,64m OU 1,44m.

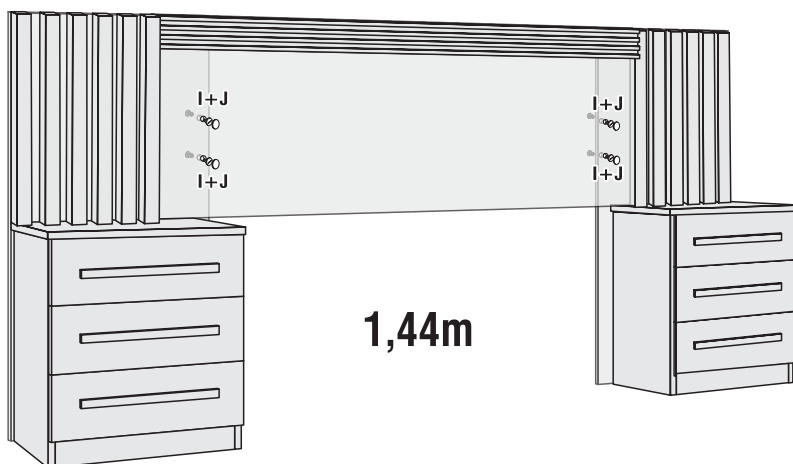
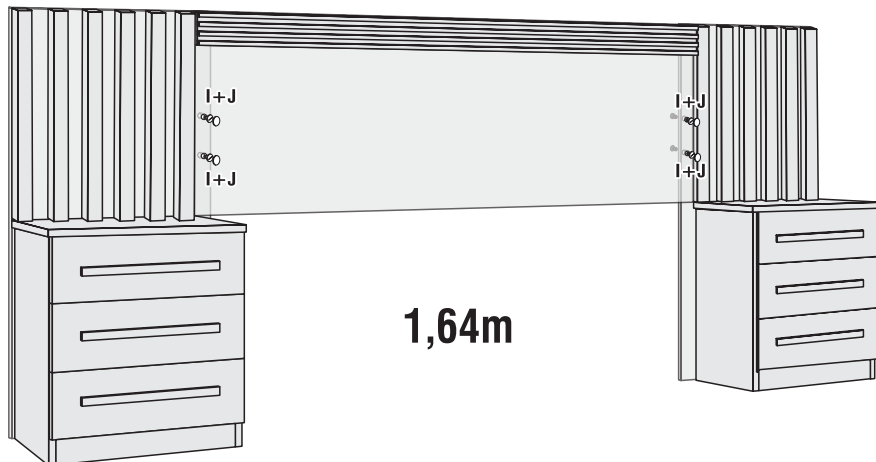

Se sua Cabeceira não for estofada, desconsidere essa página.

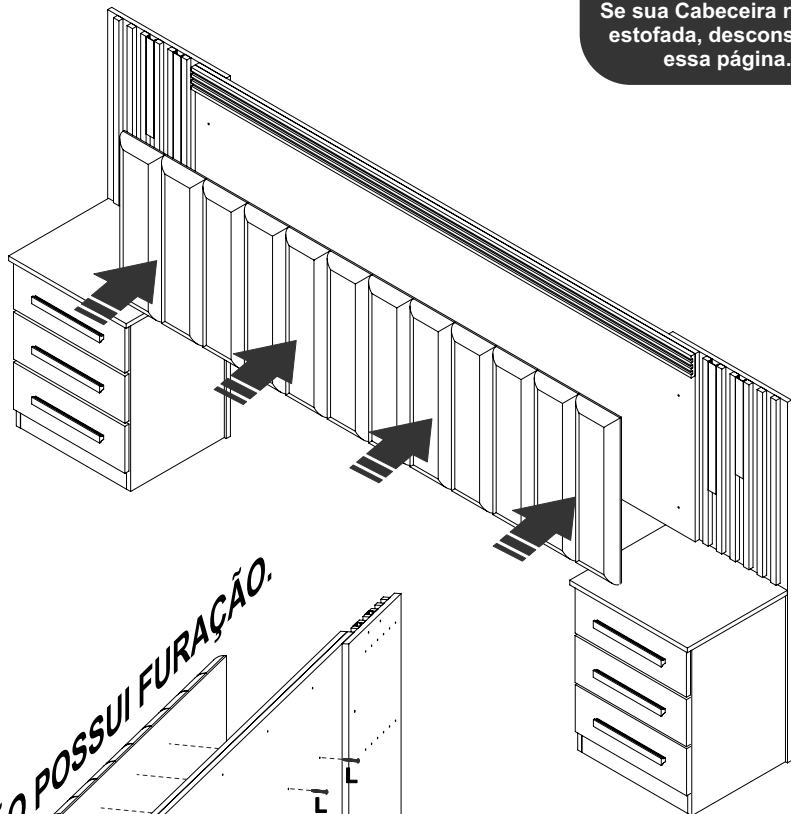

OBS: NÃO POSSUI FURAÇÃO.

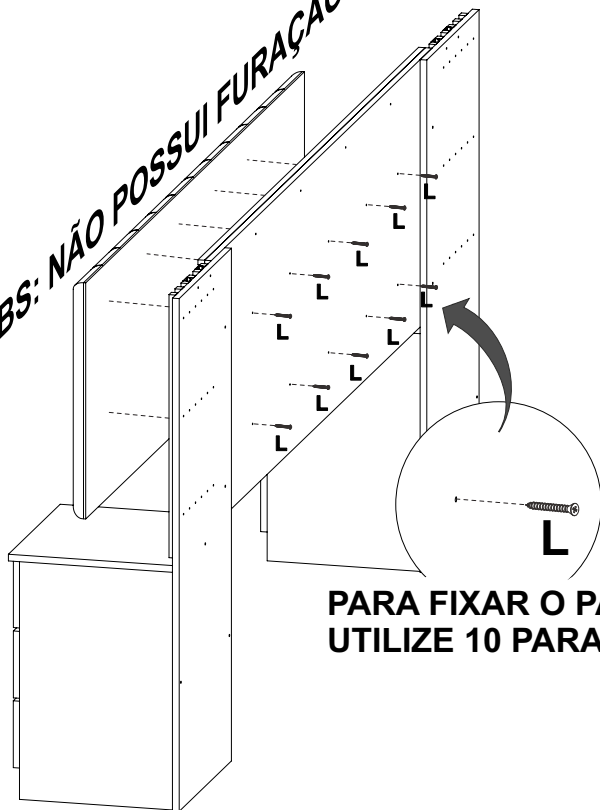

**PARA FIXAR O PAINEL ESTOFADO
UTILIZE 10 PARAFUSOS 3,5X25(L).**

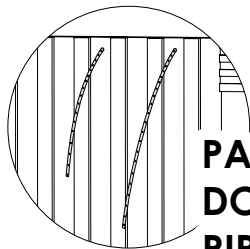

**PASSE OS LED'S ATRAVÉS
DOS FUROS ENTRE AS
RIPAS.**

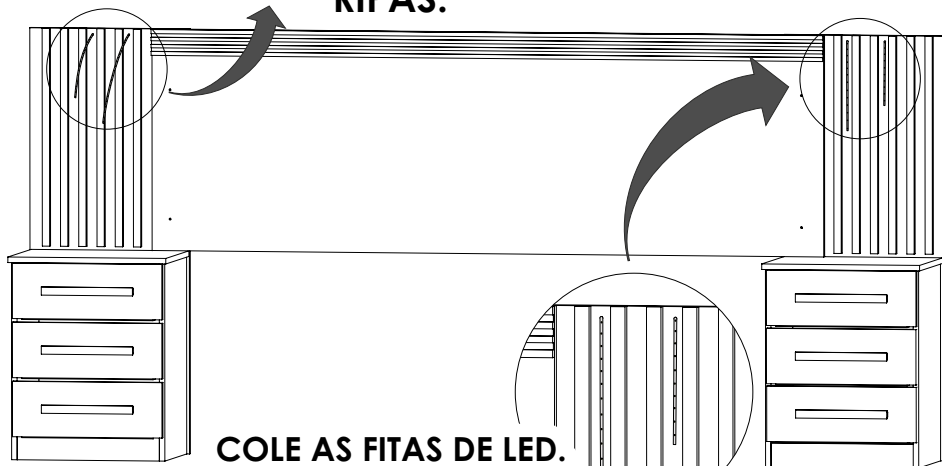

**COLE AS FITAS DE LED.
OBS: AS FITAS POSSUEM
DUPLA FACE.**

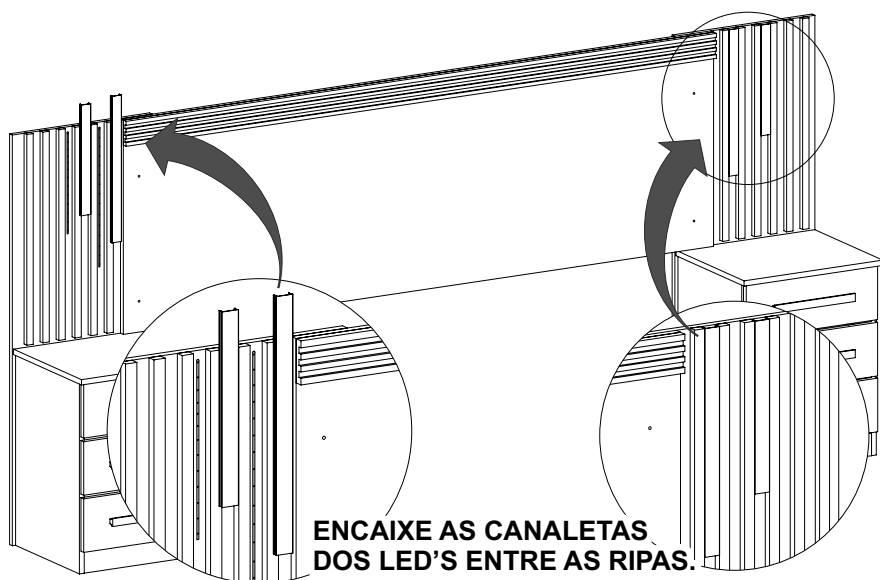

**ENCAIXE AS CANALETAS
DOS LED'S ENTRE AS RIPAS.**

11º

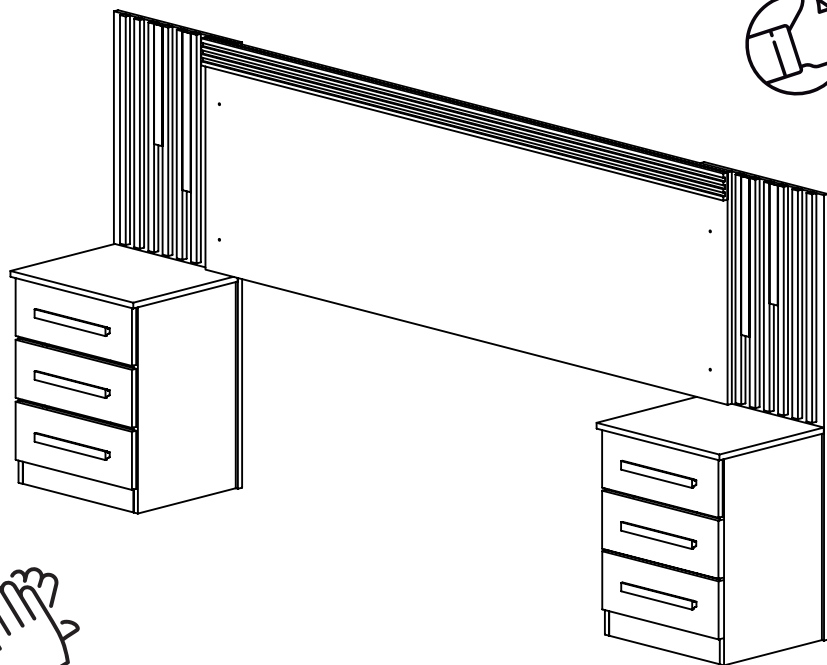

yes casa

V.01

Agora que você já comprou o seu móvel, ele merece ser montado do jeito certo.

Erros de montagem causam mais de **60%** dos danos em móveis.

Por que contratar?

Tranquilidade do **início ao fim** da montagem



PROFISSIONAIS QUALIFICADOS

Especialistas certificados na **MadeiraMadeira Serviços**.



FERRAMENTAS PROFISSIONAIS

que **protegem** seus móveis.



AGENDAMENTO EM 24 HORAS

escolha a data e o turno **ideais para** você.



GARANTIA DE 3 MESES

de cobertura **completa**.

Mais de 1 MILHÃO DE MONTAGENS
★ com avaliação **4.7** ★

Mariana S., São Paulo

"Chegaram no horário e montaram tudo rapidamente. Serviço incrível!"



Carlos R., Belo Horizonte

"Tentei montar sozinho e foi um desastre. Com a **MadeiraMadeira Serviços** ficou perfeito."



Ana P., Rio de Janeiro

"Agendamento ágil e **montagem pontual e perfeita**. Recomendo demais!"



Agende agora pelo QR Code

Madeira**Madeira** Serviços · Atendimento em todo o Brasil



Escaneie o QRCode