

Pronto!! Seu SOFÁ está montado.

Listo !! Su producto está ensamblado.. | Ready !! Your product is assembled.

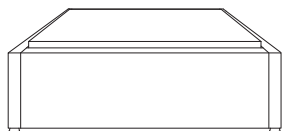

Frontal
Frontal/ Front

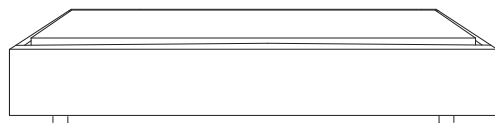

Lateral
Lateral/ Side



PRODUTO FABRICADO NO BRASIL

MANUAL DE MONTAGEM

Manual del producto/ User's Guide

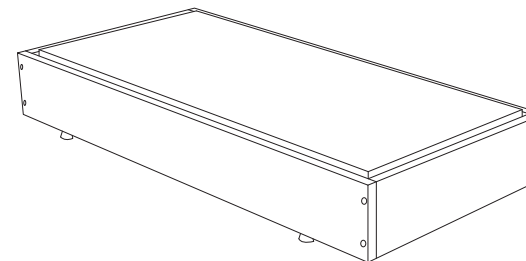

Puff Pé Versatti Rustic com Almofada Ref.4001



Montagem 1 pessoa



Tempo: 10 minutos

Importante!

Importante/ Important

- 1 - Monte todos os itens com atenção.
- 2 - Monte seu produto em uma superfície limpa e plana. Para não danificar seu produto, aconselhamos utilizar a embalagem ou um tapete para forrar o chão.
- 3 - Aperte bem os parafusos.
- 4 - Verifique periodicamente para que as partes não estejam soltas. Nestes casos precisam ser reapertados.

- 1 - Reúna todos los artículos cuidadosamente.
- 2 - Monte su producto sobre una superficie limpia y plana. Para no dañar su producto, le recomendamos que utilice el embalaje o una alfombrilla.
- 3 - Ajuste los tornillos.
- 4 - Revise periódicamente para compartir no son puestos en libertad. En estos casos hay que volver a apretar.

- 1 - Assemble all items carefully.
- 2 - Mount your product on a clean, flat surface. In order not to damage your product, we advise you to use the packaging or a floor mat.
- 3 - Tighten well the screws.
- 4 - Check periodically for loose joints I.E screws need tightening.

LISTA DE PEÇAS

Lista de piezas/ Parts List

ITEM Artículo/ Article	DESCRIÇÃO Descripción/ Description	QUANTIDADE Cantidad/ Amount
A	 Sapata Niveladora	4

ITEM Artículo/ Article	DESCRIÇÃO Descripción/ Description	QUANTIDADE Cantidad/ Amount
1	Mesa	1
2	Almofada Assento	1



Utilize esta régua para medir as ferragens (medidas em mm)

1 Passo Paso Step

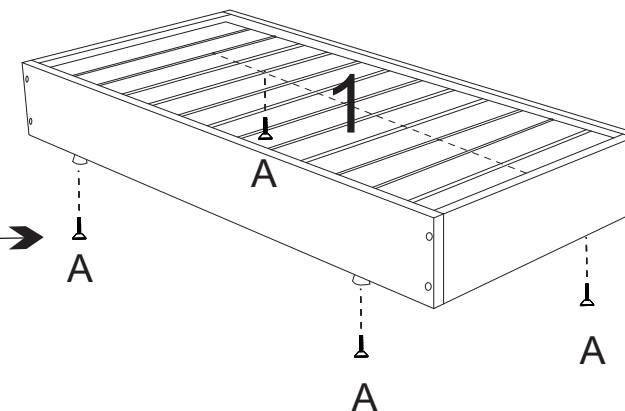
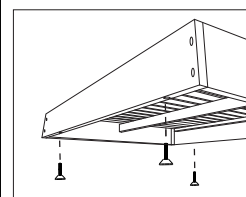
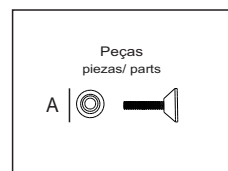

Aparafusar manualmente as 4 sapatas reguladoras na parte inferior do móvel possui ajuste de altura de até 4cm.

2 Passo Paso Step

Para finalizar é só colocar a almofada do assento (2) na parte superior do móvel (1)

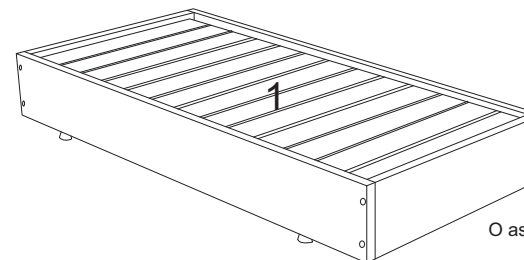
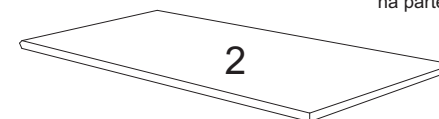

O assento (1) possui um rebaixo próprio para encaixe da almofada do assento (2)