



MH 1605 - Sofá Cama

REF.	QUANTIDADE
A  * Pé madeira:	2 Pares
B  * Paraf. 5,0 x 60 mm	16

***1º PASSO:** vire o sofá de costas sobre uma superfície plana, usando a embalagem como proteção, (fig. 1);

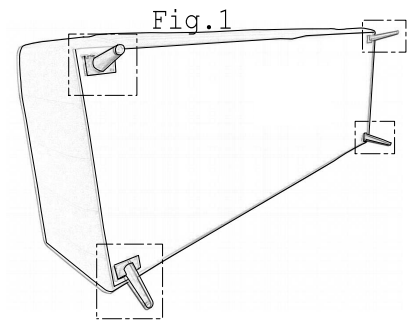

***2º PASSO:** monte os pés conforme as ilustrações ao lado, (fig. 2);

Obs.: certifique-se da posição correta dos pés antes de fixá-los:
*** voltados para fora**

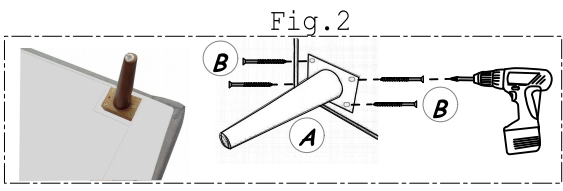
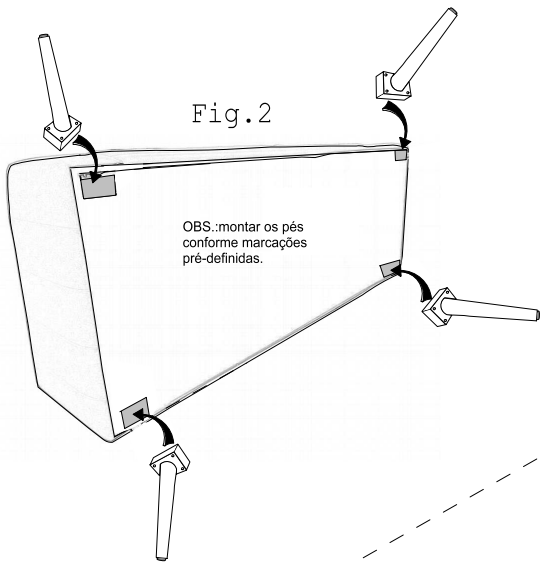

*** Fixar com 4 parafusos em cada pé.**

OBSERVAÇÕES ANTES DE ABRIR A CAMA

***Seguir os passos abaixo para evitar danos ao produto.**

FECHADA

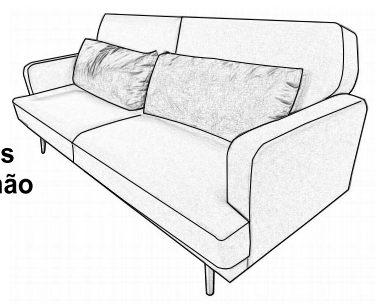

3º PASSO

*** Para abrir a cama primeiro puxe o encosto para frente até o seu limite, e após abaixar encosto até o apoio dos pés no chão**

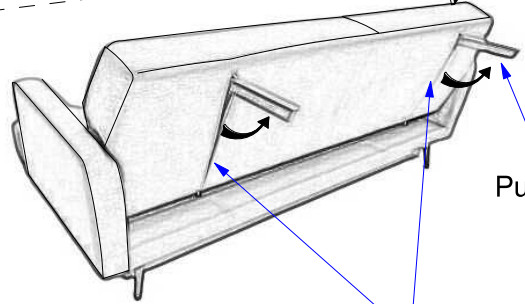

2º PASSO

Puxe os pés até o seu limite

ABERTA

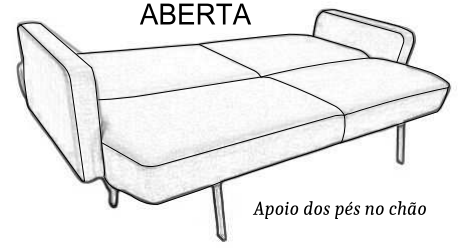

1º PASSO

Abrir o fecho.

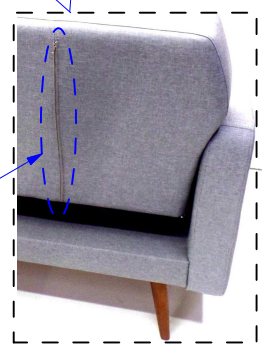

Para fechar o sofá cama Proceder de forma inversa.

MH 1605 - Sofá Cama

CARREGADOR USB OPÇIONAL NO MODELO

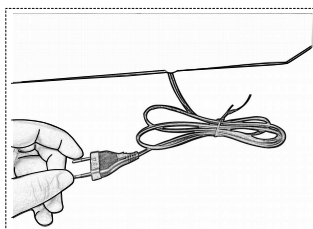
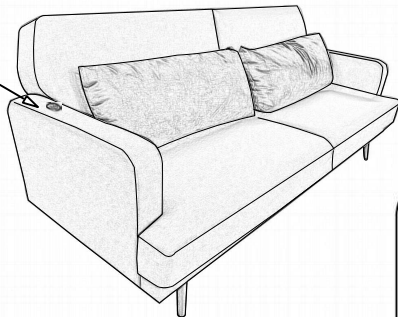
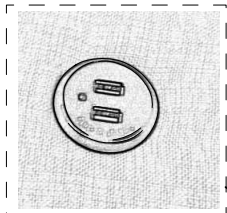

- * Carregador USB com cabo alimentador;
- * Voltagem: 100 a 240 volts;
- * Conectar o cabo a fonte alimentadora;
- * Acessar o cabo na lateral do braço.

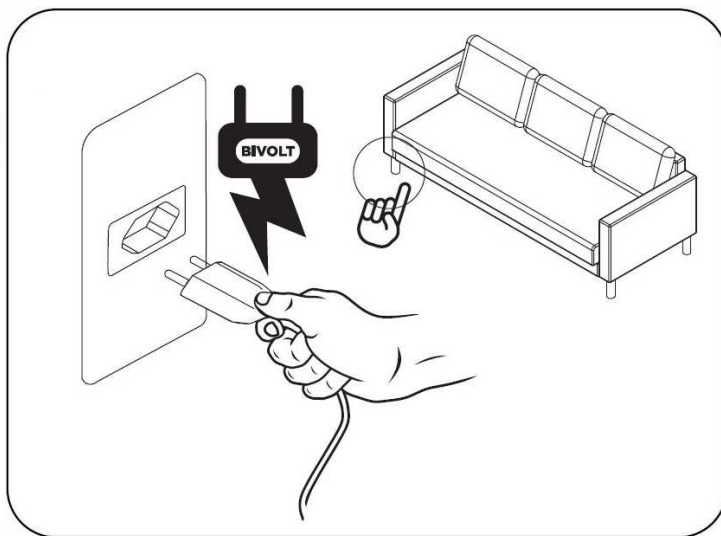

ORIENTAÇÕES ao CONSUMIDOR :



Devido ao movimento de abertura feito no produto, o revestimento pode enrugur um pouco e isso deve ser considerado devido as características do produto;



Não utilizar produtos químicos, abrasivos ou limpeza a vapor. Evitar o contato com objetos cortantes e exposição prolongada ao sol;



Tecido: aspirador de pó ou escova com cerdas macias;
Pés: pano levemente umedecido com água, seguido de pano seco;



Pessoas necessárias para montagem do produto;



Ferramenta necessária não fornecida.

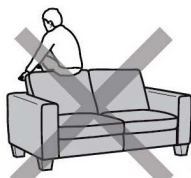
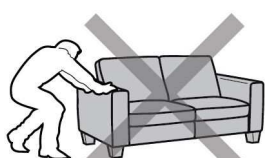
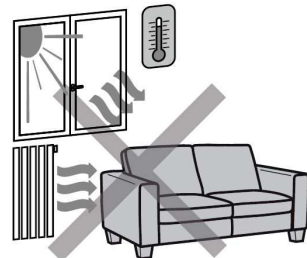
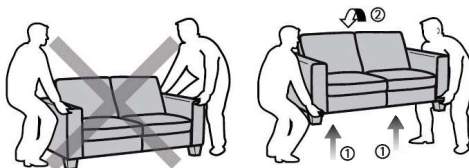

Assistência
(51) HERVAL
3564-8330
assistencia@herval.com.br
www.herval.com.br

* Figuras meramente ilustrativas.*