

Toyama[®]
Power Products

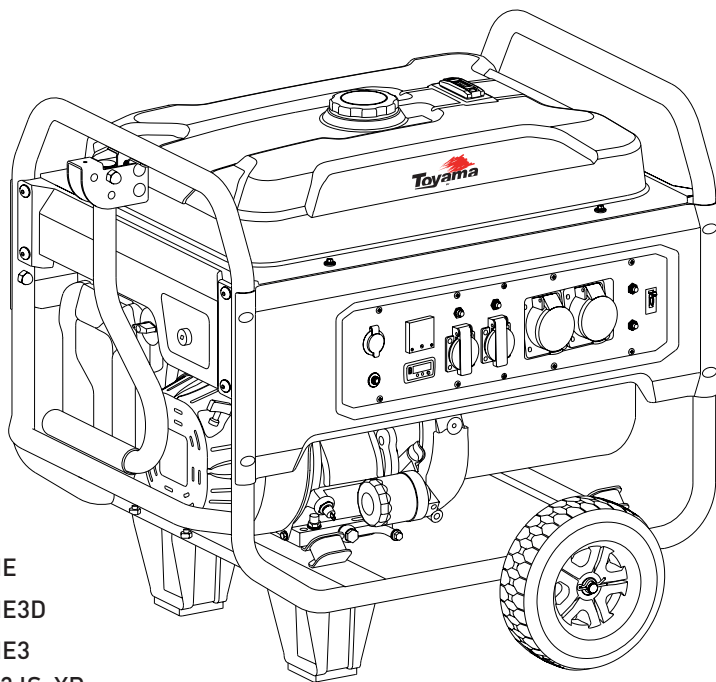

TG12000CXNE

TG12000CXNE3D

TG12000CXNE3

TG13000CXE3JS-XP

GASOLINE ENGINE GENERATOR 4T

GENERADOR A GASOLINA 4T

GERADOR À GASOLINA 4T

PLEASE READ THIS MANUAL CAREFULLY. IT CONTAINS INFORMATION FOR YOUR SAFETY.

POR FAVOR, LEA ATENTAMENTE ESTE MANUAL. CONTIENE INFORMACIÓN PARA SU SEGURIDAD.

POR FAVOR, LEIA ATENTAMENTE ESTE MANUAL. ELE CONTÉM INFORMAÇÕES PARA SUA SEGURANÇA.

OWNER'S MANUAL

GUÍA DEL PROPIETARIO • MANUAL DO PROPRIETÁRIO

INDEX / INDICE / SUMÁRIO

05

SAFETY SYMBOLS / SIMBOLOS DE SEGURIDAD / SIMBOLOS DE SEGURANÇA

06

GENERATOR PARTS POSITION / UBICACIÓN DE LOS COMPONENTES DEL GENERADOR / LOCALIZAÇÃO DOS COMPONENTES DO GERADOR

08

SPECIFICATIONS / ESPECIFICACIONES / ESPECIFICAÇÕES

09

CARES WHEN OPERATING YOUR GENERATOR / CUIDADOS AL OPERAR SU GENERADOR / CUIDADOS AO OPERAR SEU GERADOR - I

10

CARES WHEN OPERATING YOUR GENERATOR / CUIDADOS AL OPERAR SU GENERADOR / CUIDADOS AO OPERAR SEU GERADOR - II

11

CARES WHEN OPERATING YOUR GENERATOR / CUIDADOS AL OPERAR SU GENERADOR / CUIDADOS AO OPERAR SEU GERADOR - II

12

INSPECTION BEFORE OPERATING / INSPECCIÓN ANTES DEL FUNCIONAMIENTO / INSPEÇÃO ANTES DO FUNCIONAMENTO

14

GROUNDING / TIERRA / ATERRAMENTO

15

INSTALLING THE WHEELS / MONTANDO LAS RUEDAS / MONTANDO AS RODAS

16

INSTALLING THE SUPPORT / INSTALANDO LA ALZA DE SOPORTE / INSTALANDO A ALÇA DE SUPORTE

17

INSTALLING THE DAMPING BRACKET / INSTALANDO EL SOPORTE DE AMORTECIMIENTO / INSTALANDO O SUPORTE DO AMORTECEDOR

18

CHECKING THE OIL ENGINE LEVEL / VERIFICANDO EL NIVEL DE ACEITE DEL MOTOR/ VERIFICANDO O NÍVEL DE ÓLEO DO MOTOR- I

19

CHECKING THE OIL ENGINE LEVEL / VERIFICANDO EL NIVEL DE ACEITE DEL MOTOR/ VERIFICANDO O NÍVEL DE ÓLEO DO MOTOR- II

20

FUELING THE GENERATOR / ABASTECENDO EL GENERADOR / ABASTECENDO O GERADOR

21

STARTING THE ENGINE WITH MANUAL STARTER / ENCENDIENDO EL MOTOR CON ARRANQUE MANUAL / LIGANDO O MOTOR COM PARTIDA MANUAL- I

22

STARTING THE ENGINE WITH MANUAL STARTER / ENCENDIENDO EL MOTOR CON ARRANQUE MANUAL / LIGANDO O MOTOR COM PARTIDA MANUAL- II

23

BATTERY CONNECTION FOR ENGINES WITH ELECTRIC STARTER / CONEXION DE LA BATERIA PARA MOTORES COM ARRANQUE ELECTRICO / CONEXÃO DA BATERIA PARA MOTORES COM PARTIDA ELÉTRICA

24

STARTING THE ENGINE WITH ELECTRIC STARTER / ENCENDIENDO EL MOTOR CON ARRANQUE ELECTRICO / LIGANDO O MOTOR COM PARTIDA ELÉTRICA - I

25**STARTING THE ENGINE WITH ELECTRIC STARTER / ENCENDIENDO EL MOTOR CON ARRANQUE ELECTRICO / LIGANDO O MOTOR COM PARTIDA ELÉTRICA - II****26****CONNECTING LOADS / CONECTANDO CARGAS / CONECTANDO CARGAS****27****DISCONNECTING LOADS / DESCONECTANDO CARGAS / DESCONECTANDO CARGAS****28****STOPPING THE ENGINE WITH MANUAL STARTER / APAGANDO EL MOTOR COM ARRANQUE MANUAL / DESLIGANDO O MOTOR COM PARTIDA MANUAL****29****STOPPING THE ENGINE WITH ELECTRIC STARTER / APAGANDO EL MOTOR CON ARRANQUE ELECTRICO / DESLIGANDO O MOTOR COM PARTIDA ELÉTRICA****30****MAINTENANCE SCHEDULE / CRONOGRAMA DE MANTENIMIENTO / CRONOGRAMA DE MANUTENÇÃO****31****REPLACING THE ENGINE OIL / CAMBIANDO EL ACEITE DEL MOTOR / TROCANDO O ÓLEO DO MOTOR- I****32****REPLACING THE ENGINE OIL / CAMBIANDO EL ACEITE DEL MOTOR / TROCANDO O OLEO DO MOTOR- II****33****CLEANING THE SPARK PLUG / LIMPIANDO LA BUJÍA / LIMPANDO A VELA - I****34****CLEANING THE SPARK PLUG / LIMPIANDO LA BUJÍA / LIMPANDO A VELA- II****35****CHANGING THE SPARK PLUG / CAMBIANDO LA BUJÍA / TROCANDO A VELA - I****36****CHANGING THE SPARK PLUG / CAMBIANDO LA BUJÍA / TROCANDO A VELA - II****37****CLEANING THE CARBURETOR CUP / LIMPIEZA DEL CARBURADOR / LIMPEZA DA CUBA DO CARBURADOR****38****AIR FILTER MAINTENANCE / MANTENIMIENTO DEL FILTRO DE AIRE / MANUTENÇÃO DO FILTRO DE AR****39****CLEANING THE FUEL STRAINER / LIMPIANDO EL COLADOR DE COMBUSTIBLE / LIMPANDO A PENEIRA DE COMBUSTÍVEL****40****REMOVING FUEL FROM THE TANK / RETIRANDO EL COMBUSTIBLE DEL TANQUE / ESGOTANDO O COMBUSTÍVEL DO TANQUE****41****STORAGE / ALMACENAMIENTO / ARMAZENAMENTO- I****42****STORAGE / ALMACENAMIENTO / ARMAZENAMENTO- II****43****TRANSPORT / TRANSPORTE / TRANSPORTE**

PREFACE

Thank you for purchasing TOYAMA product.

This manual covers the operation and maintenance of your product. The information and specifications included in this publication were in effect at the time of approval for printing. No part of this publication may be reproduced without written permission. This manual should be considered a permanent part of this product and should remain with it. The illustration may vary according to the model.

Keep this owner's manual handy, so you can refer to it at any time. This owner's manual is considered a permanent part of the product and should remain with the product if resold.

If a problem should arise, or if you have any questions about the product, consult you authorized TOYAMA dealer.

PROLOGO

Gracias por comprar este Producto TOYAMA.

Este manual cubre la operación y el mantenimiento de este producto. La información y las especificaciones incluidas en esta publicación son efectivas para la fecha de aprobación de impresión.

Ninguna parte de esta publicación puede ser reproducida sin autorización. Este manual debe ser considerado parte permanente del producto y debe mantenerse con el producto en caso de ser revendido. Algunos detalles podrán cambiar dependiendo del modelo.

Conserve este manual a la mano para que usted se pueda referir a él en cualquier momento. En caso de presentarse algún problema, o si usted tienen alguna pregunta sobre el producto, contacte a su distribuidor TOYAMA.

PREFÁCIO

Obrigado por adquirir um Produto TOYAMA.

Este manual contém informações para operação e manutenção do seu produto. As informações e especificações incluídas nesta publicação estavam em vigor no momento da aprovação para impressão. Nenhuma parte desta publicação pode ser reproduzida sem permissão por escrito. A ilustração pode variar de acordo com cada modelo de equipamento.

Mantenha este manual do proprietário perto, para que consiga consultá-lo a qualquer momento. Este manual é considerado uma parte permanente do seu produto e deve acompanhar o equipamento ao ser revendido.

Ao surgir um problema, ou se você tem dúvidas sobre o seu produto, consulte o seu revendedor autorizado TOYAMA.

SAFETY SYMBOLS / SIMBOLOS DE SEGURIDAD / SÍMBOLOS DE SEGURANÇA

The following symbols are intended to remind you of the safety precautions to be followed.

Los siguientes símbolos tienen el objetivo de recordarle las precauciones de seguridad que deben respetarse.

Os símbolos seguintes tem o objetivo de lembrá-lo sobre as precauções de segurança que devem ser respeitadas.

 <p>READ MANUAL LEA EL MANUAL LEIA O MANUAL</p>	 <p>WEAR EAR PROTECTORS UTILICE PROTECCIÓN AURICULAR USAR PROTEÇÃO DE OUVIDO</p>
 <p>WEAR RESPIRATORY PROTECTION UTILICE PROTECCIÓN RESPIRATORIA USAR PROTEÇÃO RESPIRATÓRIA</p>	 <p>SAFETY GLOVES MUST BE WORN DEBEN SER UTILIZADOS GUANTES DE SEGURIDAD LUVAS DE SEGURANÇA DEVEM SER USADAS</p>
 <p>WEAR PROTECTIVE FOOTWEAR UTILICE CALÇADOS PROTECTORES USAR CALÇADOS DE PROTEÇÃO</p>	 <p>WEAR EAR, EYE AND HEAD PROTECTION UTILICE PROTECCIÓN PARA LOS OJOS, OÍDOS Y CABEZA USAR PROTEÇÃO PARA OS OLHOS, OUVIDOS E CABEÇA</p>
 <p>WARNING AVISO AVISO</p>	 <p>ROTATING PARTS PARTES MÓBILES PARTES MÓVEIS</p>
 <p>WARNING ELECTRICITY RIESGO ELÉCTRICO RISCO ELÉTRICO</p>	 <p>FLAMMABLE MATERIAL MATERIAL INFLAMABLE MATERIAL INFLAMÁVEL</p>
 <p>TIPOVER HAZARD RIESGO DE DEZLIZAMIENTO RISCO DE TOMBAMENTO</p>	 <p>RISK OF SLIPPING RIESGO DE DESLIZAR RISCO DE ESCORREGAR</p>
 <p>BURN HAZARD RIESGO DE QUEMADURA RISCO DE QUEIMADURA</p>	 <p>TOXIC AIR AIRE COM CONTAMINATES AR COM CONTAMINANTES</p>
 <p>HEAT/HOT SURFACE SUPERFICIE CALIENTE SUPERFÍCIE QUENTE</p>	 <p>KICKBACK CONTRAGOLPE REBOTE</p>
 <p>HIGH TEMPERATURE ALTA TEMPERATURA ALTA TEMPERATURA</p>	 <p>RISK OF INJURY RIESGO DE LESION RISCO DE LESÃO</p>

GENERATOR PARTS POSITION / UBICACIÓN DE LOS COMPONENTES DEL GENERADOR / LOCALIZAÇÃO DOS COMPONENTES DO GERADOR

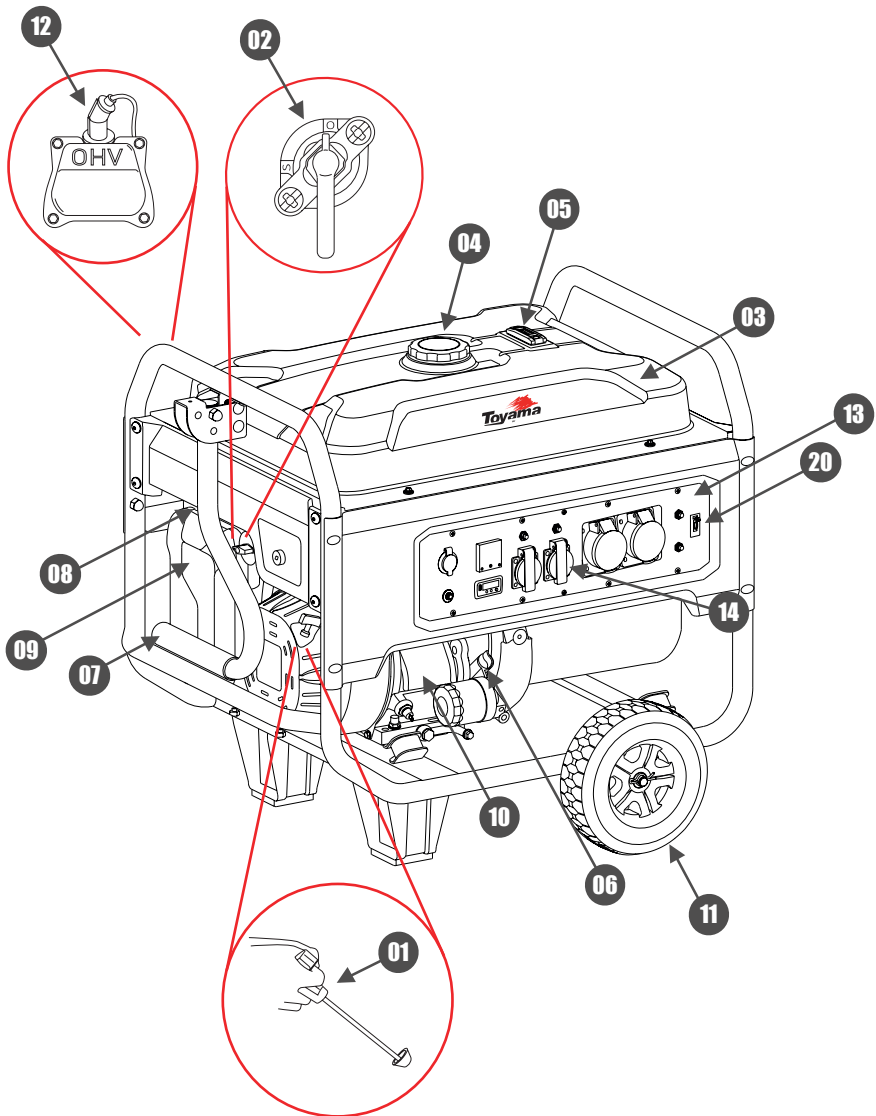

GENERATOR PARTS POSITION / UBICACIÓN DE LOS COMPONENTES DEL GENERADOR / LOCALIZAÇÃO DOS COMPONENTES DO GERADOR

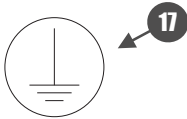
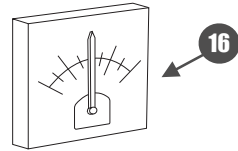
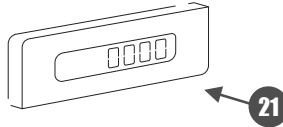
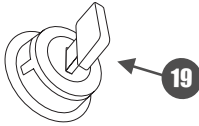

ENGLISH

ESPAÑOL

PORTUGUÊS

- 01. STARTING HANDLE;**
- 02. FUEL COCK;**
- 03. FUEL TANK;**
- 04. FUEL TANK CAP;**
- 05. FUEL LEVEL;**
- 06. OIL LEVEL DIPSTICK;**
- 07. CARRYING STRAP (IF EQUIPPED);**
- 08. CHOKE LEVER;**
- 09. AIR FILTER;**
- 10. ENGINE;**
- 11. WHEELS (IF EQUIPPED);**
- 12. SPARK PLUG;**
- 13. CONTROL PANEL;**
- 14. POWER PLUG;**
- 15. OIL LEVEL ALERT (IF EQUIPPED);**
- 16. VOLTMETER (IF EQUIPPED);**
- 17. GROUNDING;**
- 18. ELECTRICAL POWER SWITCH (IF EQUIPPED);**
- 19. OVERLOAD PROTECTOR;**
- 20. HOBBS METER;**

- 01. MANIJA DE ARRANQUE;**
- 02. REGISTRO DE COMBUSTIBLE;**
- 03. TANQUE DE COMBUSTIBLE;**
- 04. TAPA DEL TANQUE DE COMBUSTIBLE;**
- 05. INDICADOR DE NIVEL DE COMBUSTIBLE;**
- 06. VARILLA DE NIVEL DE ACEITE;**
- 07. ALZA DE TRANSPORTE (SI EQUIPPADO);**
- 08. PALANCA DEL AHOGADOR;**
- 09. FILTRO DE AIRE;**
- 10. MOTOR;**
- 11. RUEDAS (SI EQUIPPADO);**
- 12. BUJÍA;**
- 13. PANEL DE CONTROL;**
- 14. ENCHUFES;**
- 15. ALERTA NIVEL DE ACEITE (SI EQUIPPADO);**
- 16. VOLTIMETRO (SI EQUIPPADO);**
- 17. ATERRAMIENTO;**
- 18. LLAVE DE ARRANQUE ELÉCTRICO (SI EQUIPPADO);**
- 19. PROTECTOR DE SOBRECARGA;**
- 20. HORÓMETRO;**

- 01. MANÍPULO DE PARTIDA;**
- 02. REGISTRO DE COMBUSTÍVEL;**
- 03. TANQUE DE COMBUSTÍVEL;**
- 04. TAMPA DO TANQUE DE COMBUSTÍVEL;**
- 05. MARCADOR DO NÍVEL DE COMBUSTÍVEL;**
- 06. VARETA DE NÍVEL DE ÓLEO;**
- 07. ALÇA PARA TRANSPORTE (SE EQUIPPADO);**
- 08. ALAVANCA DO AFOGADOR;**
- 09. FILTRO DE AR;**
- 10. MOTOR;**
- 11. RODAS (SE EQUIPPADO);**
- 12. VELA DE IGNIÇÃO;**
- 13. PAINEL DE CONTROLE;**
- 14. TOMADAS DE FORÇA;**
- 15. ALERTA DE NÍVEL DE ÓLEO (SE EQUIPPADO);**
- 16. VOLTIMETRO (SE EQUIPPADO);**
- 17. ATERRAMENTO;**
- 18. CHAVE DE PARTIDA ELÉTRICA (SE EQUIPPADO);**
- 19. PROTETOR DE SOBRECARGA;**
- 20. HORÍMETRO;**

SPECIFICATIONS / ESPECIFICACIONES / ESPECIFICAÇÕES

MODEL / MODELO / MODELO	TG12000CXNE	TG12000CXNE3D	TG12000CXNE3/TG13000CXE3JS-XP
ENGINE TYPE / TIPO DEL MOTOR / TIPO DE MOTOR:	4 STROKE GASOLINE AIR COOLED SINGLE-CYLINDER 4 TIEMPOS REFRIGERADO POR AIRE MONOCILÍNDRICO 4 TEMPOS GASOLINA REFRIGERADO A AR MONOCILÍNDRICO		
DISPLACEMENT / CILINDRADA / CILINDRADA:	622 cm ³		
MAXIMUM ROTATION / ROTACIÓN MÁXIMA / ROTAÇÃO MÁXIMA:	3600 rpm (60Hz) 3000 rpm (50Hz)		
FUEL TANK CAPACITY / CAPACIDAD DEL TANQUE DE COMBUSTIBLE / CAPACIDADE DO TANQUE DE COMBUSTÍVEL:	48L		
OIL CAPACITY / CAPACIDAD DE ACEITE / CAPACIDADE ÓLEO:	1,65 L		
RECOMMENDED OIL / ACEITE RECOMENDADO / ÓLEO RECOMENDADO:	10W30		
STARTING SYSTEM / SISTEMA DE ARRANQUE / SISTEMA DE PARTIDA:	ELECTRIC + RECOIL START / ELECTRICO + ARRANQUE MANUAL / ELÉTRICA + MANUAL RETRÁTIL		
SPARK PLUG / BUJIA / VELA:	Toyama TSP-45S		
FREQUENCY / FRECUENCIA / FREQUÊNCIA:	60 Hz (BRASIL/COLÔMBIA) 50 Hz (CHILE)		
VOLTAGE REGULATOR / REGULADOR DE VOLTAJE / REGULADOR DE TENSÃO:	AVR		
DC OUTPUT / VOLTAJE DE SALIDA CC / SAÍDA CC:	12 V ~ 8.3 A		
BATTERY / BATERIA / BATERIA :	12V 24Ah		
MAXIMUM POWER / POTENCIA MÁXIMA / POTÊNCIA MÁXIMA:	60HZ	10,5 kVA	13,75 kVA
	50HZ	9,5 kVA	12,5 kVA
RATED POWER / POTENCIA NOMINAL / POTÊNCIA NOMINAL:	60HZ	9,5 kVA	12,5 kVA
	50HZ	8,5 kVA	11,25 kVA
MAIN OUTPUT / VOLTAGE PRINCIPAL / TENSÃO PRINCIPAL:	60HZ	115 / 230 V	220 V 380 V
	50HZ	220 V	220 V 380 V
PHASES / FASES / FASES	SINGLE PHASE / MONOFÁSICO / MONOFÁSICO	THREE PHASE / TRIFÁSICO / TRIFÁSICO	
POWER FACTOR / FACTOR DE POTENCIA / FATOR DE POTÊNCIA:	1 cos ϕ		0,8 cos ϕ
MAIN OUTPUT / VOLTAGE PRINCIPAL / TENSÃO PRINCIPAL:	60HZ	82,6 / 41,3 A	32,8 A 19 A
	50HZ	38,6 A	29,5 A 17,1 A
NOISE LEVEL / NIVEL DE RUIDO / NÍVEL DE RUIDO:	78 DB		
PROTECTION DEGREE / GRADO DE PRETECCIÓN / GRAU DE PROTEÇÃO:	IP21		
DIMENSIONS PACKAGING / DIMENSIONES EMBALAJE / DIMENSÕES EMBALAGEM:	920x645x675 mm		
NET WEIGH / PESO NETO / PESO LÍQUIDO:	143 kg		
GROSS WEIGHT / PESO BRUTO / PESO BRUTO:	148 kg		

CARES WHEN OPERATING YOUR GENERATOR / CUIDADOS AL OPERAR SU GENERADOR / CUIDADOS AO OPERAR SEU GERADOR - I



EXHAUST GAS CONTAINS SUBSTANCES HARMFUL TO HEALTH. NEVER OPERATE THE ENGINE IN AREAS WITH POOR VENTILATION OR INDOORS;
EL GAS DEL ESCAPE CONTIENE SUSTANCIAS NOCIVAS PARA LA SALUD. NUNCA OPERE EL MOTOR EN ÁREAS CON Poca VENTILACIÓN O AMBIENTES CERRADOS;
O GÁS DO ESCAPE CONTÉM SUBSTÂNCIAS NOCIVAS À SAÚDE. NUNCA OPERE O MOTOR EM ÁREAS COM POUCA VENTILAÇÃO OU AMBIENTES FECHADOS;

MAINTAIN ADEQUATE VENTILATION WITH AT LEAST 1 m OF FREE SPACE ON ALL SIDES OF THE EQUIPMENT;

MANTENER LA VENTILACIÓN ADECUADA CON UN MÍNIMO DE 1 m DE ESPACIO LIBRE EN TODOS LOS LADOS DEL EQUIPO;
MANTER VENTILAÇÃO ADEQUADA COM NO MÍNIMO 1 m DE ESPAÇO LIVRE EM TODOS OS LADOS DO EQUIPAMENTO;

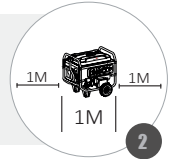

DO NOT OPERATE IN WET AREAS;
NO OPERAR EN ÁREAS MOJADAS;
NÃO OPERAR EM ÁREAS MOLHADAS;

NEW OR RECENTLY SERVICED ENGINES, IN FIRST USE, MUST OPERATE WITHOUT LOAD AND AT LOW SPEED IN THE FIRST 2 HOURS;

MOTORES NUEVOS O CON MANTENIMIENTO RECIENTE, EN PRIMER USO, DEBEN OPERAR SIN CARGA Y EN BAJA VELOCIDAD EN LAS PRIMERAS 2 HORAS;
MOTORES NOVOS OU COM MANUTENÇÃO RECENTE, EM PRIMEIRO USO, DEVEM OPERAR SEM CARGA E EM BAIXA VELOCIDADE NAS PRIMEIRAS 2 HORAS;

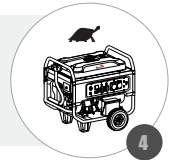

ALWAYS USE GOOD QUALITY FUEL;
SIEMPRE UTILIZA COMBUSTIBLE DE BUENA CALIDAD;
SEMPRE UTILIZE COMBUSTÍVEL DE BOA QUALIDADE;

RESPECT MAXIMUM AND MINIMUM OIL AND FUEL LEVELS;
RESPETE LOS NIVELES DE MÁXIMO Y MÍNIMO PARA ACEITE Y COMBUSTIBLE;
RESPEITE OS NÍVEIS DE MÁXIMO E MÍNIMO PARA ÓLEO E COMBUSTÍVEL;



WARNING / ATENCION / ATENÇÃO



CARES WHEN OPERATING YOUR GENERATOR / CUIDADOS AL OPERAR SU GENERADOR / CUIDADOS AO OPERAR SEU GERADOR - II

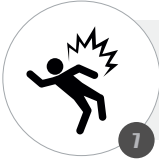

THE GENERATOR PRODUCES ENERGY ENOUGH TO CAUSE ELECTRIC SHOCK;
EL GENERADOR PRODUCE ENERGÍA SUFICIENTE PARA CAUSAR CHOQUES ELÉCTRICOS;
O GERADOR PRODUZ ENERGIA SUFICIENTE PARA CAUSAR SÉRIOS CHOQUES ELÉTRICOS;

DO NOT CONNECT THE GENERATOR TO INTERNAL POWER GRIDS WITHOUT APPROVED PROJECT;
NO CONECTE EL GENERADOR EN REDES ELÉCTRICAS INTERNAS SIN PROYECTO APROBADO;
NÃO CONECTE O GERADOR EM REDES ELÉTRICAS INTERNAS SEM O PROJETO APROVADO;

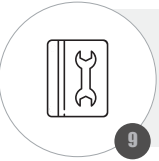
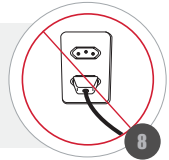

BE SURE TO KEEP THIS MANUAL ACCESSIBLE SO THAT YOU CAN CONSULT IN CASE OF ANY DOUBTS;
ASEGÚRESE DE MANTENER ESTE MANUAL DE FORMA ACCESIBLE, PARA QUE PUEDA SER CONSULTADO CUANDO EXISTAN DUDAS;
CERTIFIQUE-SE DE MANTER ESTE MANUAL DE MODO ACESSÍVEL, PARA QUE CONSIGA CONSULTAR EM EVENTUAIS DÚVIDAS;

ALWAYS MAKE SURE TO INCLUDE THIS MANUAL WHEN SELLING, LENDING, OR TRANSFERRING OWNERSHIP OF THIS PRODUCT;
ASEGÚRESE SIEMPRE DE INCLUIR ESTE MANUAL CUANDO VENDA, PRESTE, O TRANSFIERA LA PROPIEDAD DE ESTE PRODUCTO;
CERTIFIQUE-SE SEMPRE DE INCLUIR ESTE MANUAL QUANDO VENDER, EMPRESTAR, OU TRANSFERIR A PROPRIEDADE DESTES PRODUTOS;



NEVER ALLOW CHILDREN OR USERS WHO ARE UNABLE TO UNDERSTAND THE INSTRUCTIONS GIVEN IN THIS MANUAL TO USE THE GENERATOR;
NUNCA PERMITA QUE NIÑOS O USUARIOS INCAPACES DE COMPRENDER LAS INSTRUCCIONES DADAS EN ESTE MANUAL UTILICEN EL GENERADOR;
NUNCA PERMITA QUE CRIANÇAS OU USUÁRIOS INCAPAZES DE COMPREENDER AS INSTRUÇÕES DADAS NESTE MANUAL UTILIZEM O GERADOR;

NEVER REMOVE THE DECALS THAT COME WITH THE PRODUCT;
NUNCA RETIRE LAS CALCOMANÍAS QUE ACOMPAÑAN EL PRODUCTO;
NUNCA REMOVA OS DECALQUES QUE ACOMPANHAM O PRODUTO;

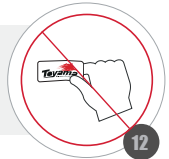

WARNING / ATENCION / ATENÇÃO



CARES WHEN OPERATING YOUR GENERATOR / CUIDADOS AL OPERAR SU GENERADOR / CUIDADOS AO OPERAR SEU GERADOR - III

NEVER REMODEL OR MODIFY THE PRODUCT. THESE ACTIONS RESULT IN LOSS OF WARRANTY;
NO REMUEVE NI MODIFIQUE EL PRODUCTO. ESTAS ACCIONES ACARREAN LA PÉRDIDA DE LA GARANTÍA;
NUNCA REMODELE OU FAÇA ADAPTAÇÕES NO PRODUTO. ESTAS AÇÕES ACARRETAM NA PERDA DA GARANTIA;

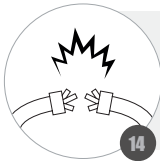
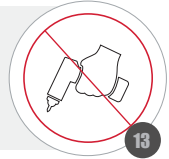

DO NOT LEAVE ELECTRICAL CABLES OF CONNECTED EQUIPMENT ON THE GENERATOR, IT MAY CAUSE A SHORT CIRCUIT;
NO DEJE CABLES ELÉCTRICOS DE LOS EQUIPOS CONECTADOS SOBRE EL GENERADOR, PUEDE CAUSAR CORTOCIRCUITO;
NÃO DEIXE CABOS ELÉTRICOS DOS EQUIPAMENTOS CONECTADOS SOBRE O GERADOR, PODERÁ CAUSAR CURTO-CIRCUITO;

DO NOT EXCEED THE LOAD LIMIT OF THE GENERATOR;
NO EXCEDA EL LÍMITE DE CARGA DEL GENERADOR;
NÃO EXCEDA O LIMITE DE CARGA DO GERADOR;



BEFORE OPERATING, BE FAMILIAR WITH ALL CONTROLS AND GENERATOR OUTPUT;
ANTES DE OPERAR, CONOZCA TODOS LOS MANDOS Y TOMAS DEL GENERADOR;
ANTES DE OPERAR, CONHEÇA TODOS OS COMANDOS E TOMADAS DO GERADOR.

WARNING / ATENCION / ATENÇÃO



**INSPECTION BEFORE OPERATING / INSPECCIÓN ANTES DEL FUNCIONAMIENTO /
INSPEÇÃO ANTES DO FUNCIONAMENTO**

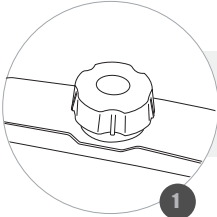

CHECK THE FUEL LEVEL;
VERIFIQUE EL NIVEL DE COMBUSTIBLE;
VERIFIQUE O NÍVEL DE COMBUSTÍVEL;



CHECK THE ENGINE OIL LEVEL;
VERIFIQUE EL NIVEL DE ACEITE DEL MOTOR;
VERIFIQUE O NÍVEL DE ÓLEO DO MOTOR;



CHECK AROUND AND UNDER THE MACHINE FOR LEAKS OF OIL OR FUEL;
REVISE ALREDEDOR Y DEBAJO DE LA MÁQUINA SI EXISTEN FUGAS DE ACEITE Y/O COMBUSTIBLE;
VERIFIQUE AO REDOR E EMBAIXO DA MÁQUINA SE EXISTEM VAZAMENTOS DE ÓLEO OU COMBUSTÍVEL;



CHECK FOR DIRT OR DEBRIS AROUND THE MUFFLER AND STARTING HANDLE;
VERIFIQUE SI EXISTEN SUCIEDADES O RESIDUOS ALREDEDOR DEL MOFLE Y DEL MANIJA DE ARRANQUE;
VERIFIQUE SE EXISTEM SUJEIRAS OU RESÍDUOS AO REDOR DO SILENCIOSO E DO MANÍPULO DE PARTIDA;



CHECK THE CLEANING OF THE AIR FILTER;
VERIFIQUE LA LIMPIEZA DEL FILTRO DE AIRE;
VERIFIQUE A LIMPEZA DO FILTRO DE AR;

**INSPECTION BEFORE OPERATING / INSPECCIÓN ANTES DEL FUNCIONAMIENTO /
INSPEÇÃO ANTES DO FUNCIONAMENTO**

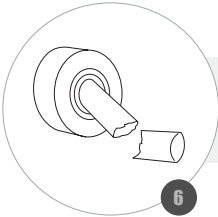

CHECK FOR SIGNS OF MALFUNCTION;
VERIFIQUE SI EXISTEN SEÑALES DE DAÑOS;
VERIFIQUE SE EXISTEM SINAIS DE AVARIAS;

VERIFY TIGHTNESS OF NUTS AND BOLTS;
VERIFIQUE EL APRIETO DE LAS TUERCAS Y TORNILLOS;
VERIFIQUE O APERTO DE PORCAS E PARAFUSOS;

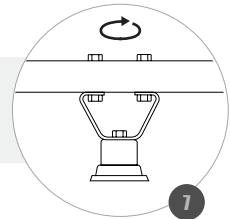

CHECK THE CORRECT FIT OF COVERS AND OTHER COMPONENTS;
VERIFIQUE EL ENCAJE CORRECTO DE CARCAZAS Y TAPAS;
VERIFIQUE O ENCAIXE CORRETO DE CARÇAÇAS E TAMPAS;

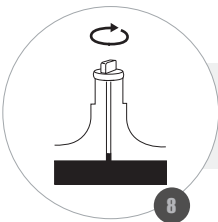

WARNING / ATENCION / ATENÇÃO

PREVENTIVE MAINTENANCE ENSURES PERFECT OPERATION AND LONGER LIFE TO THE ENGINE.

EL MANTENIMIENTO PREVENTIVO GARANTIZA EL PERFECTO FUNCIONAMIENTO Y MAYOR VIDA ÚTIL DEL MOTOR.

A MANUTENÇÃO PREVENTIVA GARANTE O PERFEITO FUNCIONAMENTO E MAIOR VIDA ÚTIL DO MOTOR.



GROUNDING / TIERRA / ATERRAMENTO

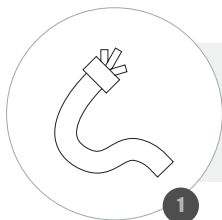

USE THE POWER CORD WITH ADEQUATE CAPACITY;
UTILICE EL CABLE ELÉCTRICO CON CAPACIDAD ADECUADA;
UTILIZE O FIO ELÉTRICO COM CAPACIDADE ADEQUADA;

CONNECT THE WIRE TO THE GENERATOR GROUND TERMINAL;
CONECTE EL CABLE AL TERMINAL DE PUESTA A TIERRA DEL GENERADOR;
CONECTE O FIO NO TERMINAL DE ATERRAMENTO DO GERADOR;

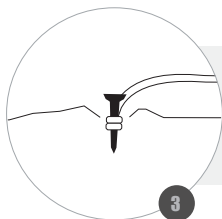

CONNECT THE OTHER END OF THE WIRE TO A METAL PART AND PLACE (STUFF) ON THE GROUND;
CONECTE EL OTRO EXTREMO DEL CABLE A UNA PIEZA METÁLICA Y COLÓQUELO EN EL SUELO;
CONECTE A OUTRA EXTREMIDADE DO FIO A UMA PEÇA METÁLICA E COLOQUE (ENFIE) NO SOLO;

WARNING / ATENCION / ATENÇÃO

CORRECT GROUNDING AVOIDS ELECTRIC SHOCKS AND HELPS AND DISSIPATES STATIC ELECTRICITY / IT IS RECOMMENDED THAT A QUALIFIED ELECTRICIAN PERFORM THIS PROCEDURE.

LA PUESTA A TIERRA CORRECTA EVITA CHOQUES ELÉCTRICOS Y AYUDA Y DISIPA LA ELECTRICIDAD ESTÁTICA / SE RECOMIENDA QUE UN ELECTRICISTA CUALIFICADO REALICE ESTE PROCEDIMIENTO.

O ATERRAMENTO CORRETO EVITA CHOQUES ELÉTRICOS E AJUDA A DISSIPAR A ELETRICIDADE ESTÁTICA / RECOMENDA-SE QUE UM ELETRICISTA QUALIFICADO REALIZE ESTE PROCEDIMENTO.

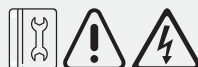

INSTALLING THE WHEELS / MONTANDO LAS RUEDAS / MONTANDO AS RODAS

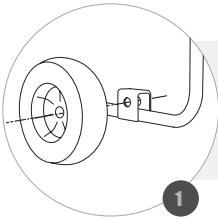

SUPPORT THE WHEEL BY CENTRALIZING ITS DRILLING WITH THE DRILLING AT THE BASE OF THE GENERATOR;
APOYAR LA RUEDA CENTRALIZANDO SU TALADRADO CON LA BASE DEL GENERADOR;
APOIE A RODA CENTRALIZANDO SUA FURAÇÃO COM A FURAÇÃO NA BASE DO GERADOR;

FIT THE SHAFT;
ENGANCHE EL EJE;
ENCAIXE O EIXO;

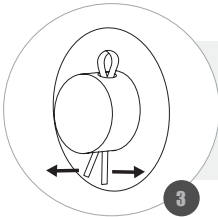
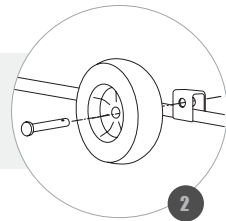

INSERT THE WASHER AND PIN LOCK (ENSURE CORRECT SHAFT LOCK);
COLOQUE LA ARANDELA Y LA TRABA DEL PERNO (CERCIÓRESE DEL CORRECTO BLOQUEO DEL EJE);
COLOQUE A ARRUELA E A TRAVA DO PINO (CERIFIQUE-SE DO CORRETO TRAVAMENTO DO EIXO);

WARNING / ATENCION / ATENÇÃO

SOME GENERATOR MODELS DO NOT MATCH WHEELS, CHECK IF EQUIPPED / ACCIDENTS MAY OCCUR IF WHEELS ARE NOT PROPERLY SECURED / LOCK WHEELS WHEN PLACING GENERATOR ON UNEVEN SURFACES.

ALGUNOS MODELOS DE GENERADOR NO ACOMPAÑAN RUEDAS, COMPRUEBE SI ESTÁ EQUIPADO / ACCIDENTES PUEDEN OCURRIR SI LAS RUEDAS NO ESTÁN FIJADAS CORRECTAMENTE / TRABA LAS RUEDAS AL COLOCAR EL GENERADOR EN SUPERFICIES CON DESNÍVEL.

ALGUNS MODELOS DE GERADOR NÃO ACOMPANHAM RODAS, VERIFIQUE SE EQUIPADO / ACIDENTES PODEM OCORRER CASO AS RODAS NÃO ESTEJAM FIXADAS CORRETAMENTE / TRAVE AS RODAS AO COLOCAR O GERADOR EM SUPERFÍCIES COM DESNÍVEL.



INSTALLING THE HANDLE SUPPORT / INSTALANDO LA ALZA DE SOPORTE / INSTALANDO A ALÇA DE SUPORTE

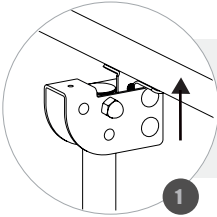

CENTRALIZE THE LEVER BORE WITH THE DRILLING OF THE GENERATOR BASE;
CENTRALIZAR LA PERFORACIÓN DE LA PALANCA CON LA PERFORACIÓN DE LA BASE DEL GENERADOR;
CENTRALIZE A FURAÇÃO DA ALAVANCA COM A FURAÇÃO DA BASE DO GERADOR;

INSTALL AND TIGHTEN THE SCREWS AND NUTS OR THE PIN LOCK (VERIFY THE ACQUIRED MODEL);
COLOQUE Y APRIETE FIRMEMENTE LOS TORNILLOS Y TUERCAS O PINO TRABA (VERIFIQUE EL MODELO ADQUIRIDO);
COLOQUE E APORTE FIRMEMENTE OS PARAFUSOS E PORCAS OU PINO TRAVA (VERIFIQUE MODELO ADQUIRIDO);

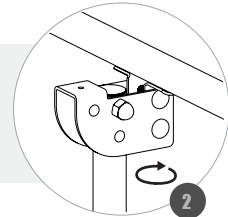

WARNING / ATENCION / ATENÇÃO

SOME GENERATOR MODELS DO NOT COME WITH HANDLES, CHECK IF EQUIPPED / ACCIDENTS CAN OCCUR IF THE HANDLES ARE NOT FIXED CORRECTLY.

ALGUNOS MODELOS DE GENERADOR NO SE ADJUNTAN A LOS IDENTIFICADORES, COMPRUEBE SI ESTÁ EQUIPADO / ACCIDENTES PUEDEN OCURRIR SI LOS CONTROLADORES NO ESTÁN FIJADOS CORRECTAMENTE.

ALGUNS MODELOS DE GERADOR NÃO ACOMPANHAM ALÇAS, VERIFIQUE SE EQUIPADO / ACIDENTES PODEM OCORRER CASO AS ALÇAS NÃO ESTEJAM FIXADAS CORRETAMENTE.



**INSTALLING THE DAMPING BRACKET / INSTALANDO EL SOPORTE DE AMORTECI-
MIENTO / INSTALANDO O SUPORTE DO AMORTECEDOR**

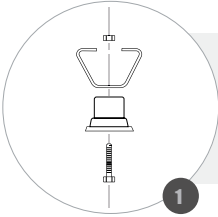

**ALIGN THE RUBBER CUSHION ON THE METAL BASE, TIGHTLY TIGHTEN THE
LOCKING NUT NUT;**

*APLIQUE EL AMORTIGUADOR DE GOMA EN LA BASE DE METAL, APRIETE FIRME-
MENTE LA TUERCA DEL TORNILLO DE FIJACIÓN;*

*ALOQUE O COXIM DE BORRACHA NA BASE DE METAL, APERTE FIRMEMENTE A
PORCA DO PARAFUSO DE FIXAÇÃO;*

**CENTER THE HOLE OF THE BASE TO THE HOLE IN THE GENERATOR BASE;
CENTRALIZAR LA PERFORACIÓN DE LA BASE DEL SOPORTE CON LA PERFORACIÓN
DE LA BASE DEL GENERADOR;**
*CENTRALIZE A FURAÇÃO DA BASE DO SUPORTE COM A FURAÇÃO DA BASE DO
GERADOR;*

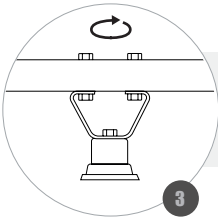
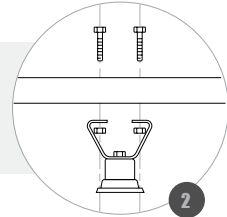

**INSERT THE BOLTS AND NUTS AND TIGHTEN SECURELY;
COLOQUE LOS TORNILLOS Y TUERCAS Y APRIETE FIRMEMENTE;**
COLOQUE OS PARAFUSOS E PORÇAS E APERTE FIRMEMENTE;

WARNING / ATENCION / ATENÇÃO

SOME GENERATOR MODELS DO NOT FIT THE BRACKETS, CHECK IF EQUIPPED.

ALGUNOS MODELOS DE GENERADOR NO ACOMPAÑAN LOS SOPORTES, COMPRUEBE SI ESTÁ EQUIPADO.

ALGUNS MODELOS DE GERADOR NÃO ACOMPANHAM OS SUPORTES, VERIFIQUE SE EQUIPADO.



**CHECKING THE OIL ENGINE LEVEL / VERIFICANDO EL NIVEL DE ACEITE DEL MOTOR /
VERIFICANDO O NÍVEL DE ÓLEO DO MOTOR- I**



PUT THE EQUIPMENT ON LEVEL AND FLAT SURFACE;
COLOQUE EL EQUIPAMIENTO EN UNA SUPERFICIE PLANA Y NIVELADA;
ALOQUE O EQUIPAMENTO EM UMA SUPERFÍCIE PLANA E NIVELADA;

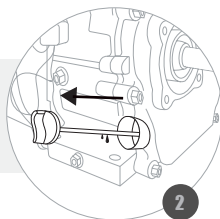

REMOVE THE CAP (DIPSTICK) AND CLEAN IT;
RETIRE LA TAPA (VARILLA) Y LÍMPIELA;
REMOVA A TAMPA (VARETA) E LIMPE-A;

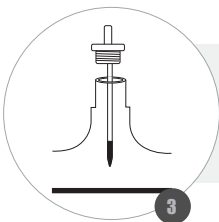

INSERT THE DIPSTICK INTO THE RESERVOIR, BUT DO NOT THREAD, AND THEN REMOVE IT TO CHECK THE OIL LEVEL;
INSERTE LA VARILLA EN EL DEPÓSITO, PERO SIN ROSCAR, Y LUEGO EXTRÁIGALA PARA COMPROBAR EL NIVEL DE ACEITE;
INSIRA A VARETA NO RESERVATÓRIO, MAS SEM ROSQUEAR, E DEPOIS REMOVA-A PARA VERIFICAR O NÍVEL DE ÓLEO;

WARNING / ATENCION/ ATENÇÃO

OPERATING THE ENGINE WITH INSUFFICIENT OIL CAN CAUSE DAMAGE TO THE EQUIPMENT. ALWAYS CHECK BEFORE STARTING / USE PROPER OIL OF GOOD QUALITY FOR 4 STROKE ENGINES.

EL FUNCIONAMIENTO DEL MOTOR COM UNA CANTIDAD INSUFICIENTE DE ACEITE PUEDE CAUSAR DAÑOS AL EQUIPO. COMPRUEBE SIEMPRE ANTES DE ARRANCAR / UTILICE ACEITE PROPIO Y DE BUENA CALIDAD PARA MOTORES DE 4 TIEMPOS.

FUNCIONAR O MOTOR COM QUANTIDADE INSUFICIENTE DE ÓLEO PODE CAUSAR DANOS AO EQUIPAMENTO. VERIFIQUE SEMPRE ANTES DE DAR PARTIDA / USE ÓLEO PRÓPRIO E DE BOA QUALIDADE PARA MOTORES 4 TEMPOS.



CHECKING THE OIL ENGINE LEVEL / VERIFICANDO EL NIVEL DE ACEITE DEL MOTOR / VERIFICANDO O NÍVEL DE ÓLEO DO MOTOR- II



WHEN LEVEL IS BELOW OR NEAR THE LOWER LIMIT, COMPLETE WITH OIL, NOT EXCEEDING THE UPPER LIMIT;
CUANDO EL NIVEL ESTÁ POR DEBAJO O CERCA DEL LÍMITE INFERIOR COMPLETAR CON ACEITE, NO EXCEDIENDO EL LÍMITE SUPERIOR;
COM O NÍVEL ABAIXO OU PRÓXIMO AO LIMITE INFERIOR, COMPLETAR COM ÓLEO, NÃO EXCEDENDO O LIMITE SUPERIOR;

REINSTALL THE OIL DIPSTICK BY TIGHTENING IT;
VUELVA A COLOCAR LA VARILLA DE ACEITE ROSCANDO FIRMEMENTE;
RECOLOQUE A VARETA DE ÓLEO ROSQUEANDO FIRMEMENTE;

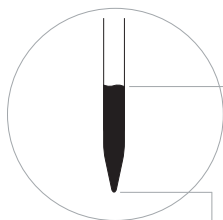
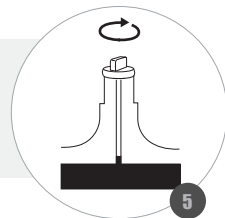

UPPER LIMIT;
LÍMITE SUPERIOR;
LIMITE SUPERIOR;

LOWER LIMIT;
LÍMITE INFERIOR;
LIMITE INFERIOR;

WARNING / ATENCION / ATENÇÃO

NEVER FILL THE OIL RESERVOIR BEYOND THE UPPER LIMIT. EXCESS OIL IN THE ENGINE MAY CAUSE STARTING DIFFICULTIES AND EXCESS SMOKE / THE OIL ALERT SYSTEM (AVAILABLE ON SOME EQUIPMENT) WILL AUTOMATICALLY SHUT DOWN THE ENGINE WHEN IT REACHES A LEVEL BELOW THE RECOMMENDED LEVEL.



NUNCA COMPLETAR EL DEPÓSITO DE ACEITE MÁS ALLÁ DEL LÍMITE SUPERIOR. EL EXCESO DE ACEITE EN EL MOTOR PUEDE CAUSAR DIFICULTADES EN EL ARRANQUE Y EXCESO DE HUMO / SISTEMA DE ALERTA DE NIVEL DE ACEITE (DISPONIBLE EN ALGUNOS EQUIPAMIENTOS) APAGARÁ AUTOMÁTICAMENTE EL MOTOR AL ALCANZAR UN NIVEL DE ACEITE POR DEBAJO DEL RECOMENDADO.



NUNCA COMPLETE O RESERVATÓRIO DE ÓLEO ALÉM DO LIMITE SUPERIOR. EXCESSO DE ÓLEO NO MOTOR PODE DIFICULTAR A PARTIDA E GERAR EXCESSO DE FUMAÇA / O SISTEMA DE ALERTA DE ÓLEO (DISPONÍVEL EM ALGUNS EQUIPAMENTOS) DESLIGARÁ AUTOMATICAMENTE O MOTOR AO ATINGIR O NÍVEL ABAIXO DO RECOMENDADO.



FUELING THE TANK / ABASTECENDO EL TANQUE DE COMBUSTIBLE / ABASTECENDO O TANQUE DE COMBUSTÍVEL

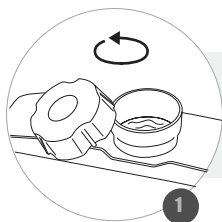

REMOVE THE TANK CAP;
REMUEVA LA TAPA DEL TANQUE;
RETIRE A TAMPA DO TANQUE;

FILL WITH FUEL AND DO NOT EXCEED THE MAXIMUM LEVEL;
COMPLETE CON COMBUSTIBLE, EVITANDO EXCEDER EL NIVEL MÁXIMO;
COMPLETE COM COMBUSTÍVEL, DE FORMA QUE NÃO EXCEDA O NÍVEL MÁXIMO;

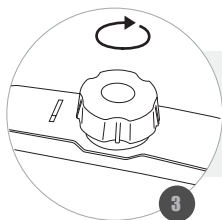
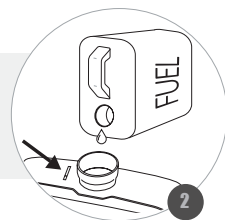

ATTACH THE TANK CAP AND TIGHTEN SECURELY;
ENCAJE LA TAPA Y APRIETE FIRMEMENTE;
ENCAIXE A TAMPA E APERTE FIRMEMENTE;

WARNING / ATENCION / ATENÇÃO

AVOID SUPPLY NEAR PLACES WITH SPARKS, FLAMES, HOT PARTS OR OTHER SOURCES OF HEAT. ALWAYS LOOK FOR A VENTILATED AREA / DO NOT FILL FUEL WHEN BE OPERATING, WAIT FOR THE ENGINE TO COOL / FUEL AND ITS VAPORS ARE EXTREMELY FLAMMABLE AND EXPLOSIVE / THE USE OF OLD FUEL, MIXTURE OF WATER OR OTHER LIQUID IS FORBIDDEN/ FILL WITH THE MOTOR IN THE RIGHT LEVEL, USE THE HOPPER FOR FILLING, IN CASE OF AN ACCIDENTAL SPILL, CLEAN ALL SURFACES / USE ONLY UNLEADED GASOLINE WITH AN OCTANE RATING OF 93 OR HIGHER.

EVITE ABASTECER CERCA DE LUGARES CON CHISPAS, LLAMAS, PIEZAS CALIENTES U OTRAS FUENTES DE CALOR. PROCURE SEMPRE UMA ÁREA BEM VENTILADA / NO LLENE EL TANQUE CON EL EQUIPO EN FUNCIONAMIENTO, ESPERE A QUE EL MOTOR SE ENFRIE / EL COMBUSTIBLE Y SUS VAPORES SON EXTREMADAMENTE INFLAMABLES Y EXPLOSIVOS / ESTÁ PROHIBIDO EL USO DE COMBUSTIBLES USADOS, MEZCLADOS CON AGUA U OTRO LIQUIDOS/ ABASTEZCA CON EL MOTOR NIVELADO, UTILIZANDO UN EMBUDO, EN CASO DE DERRAME ACCIDENTAL, LIMPIE TODAS LAS SUPERFICIES / UTILICE SÓLO GASOLINA SIN PLOMO CON UNA TASA DE OCTANAJE DE 93 O SUPERIOR.

EVITE ABASTECER PRÓXIMO A LOCAIS COM FAÍSCAS, CHAMAS, PEÇAS QUENTES OU OUTRAS FONTES DE CALOR. BUSQUE SIEMPRE UN ÁREA BIEN VENTILADA / NÃO ABASTEÇA COM O EQUIPAMENTO FUNCIONANDO, AGUARDE O MOTOR ESFRIAR / O COMBUSTÍVEL E SEUS VAPORES SÃO EXTREMAMENTE INFLAMÁVEIS E EXPLOSIVOS / O USO DE COMBUSTÍVEIS VELHOS, MISTURADOS COM ÁGUA OU OUTRO LIQUIDO É PROIBIDO/ ABASTEÇA COM MOTOR NIVELADO, UTILIZE O FUNIL PARA ENCHIMENTO, EM CASO DE DERRAMAMENTO ACIDENTAL, LIMPE TODAS AS SUPERFÍCIES / USE SOMENTE GASOLINA SEM CHUMBO COM TAXA DE OCTANAGEM DE 93 OU SUPERIOR.



STARTING THE ENGINE WITH MANUAL STARTER / ENCENDIENDO EL MOTOR CON ARRANQUE MANUAL / LIGANDO O MOTOR COM PARTIDA MANUAL- I

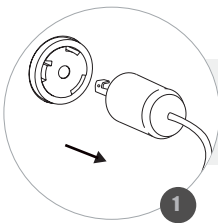

DISCONNECT ALL LOADS;
DESCONECTE TODAS LAS CARGAS;
DESCONECTE TODAS AS CARGAS;

PLACE THE FUEL REGISTER IN THE OPEN POSITION;
COLOQUE EL REGISTRO DE COMBUSTIBLE EN LA POSICIÓN ABIERTA;
POSICIONE O REGISTRO DE COMBUSTÍVEL NA POSIÇÃO ABERTO;

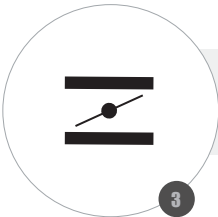
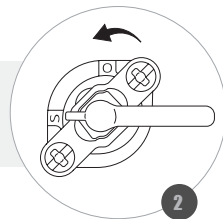

WITH THE ENGINE COLD, CLOSE THE CHOKE;
CON EL MOTOR FRÍO, CIERRE EL AHOGADOR;
COM O MOTOR FRIO, FECHÉ O AFOGADOR;

WITH THE ENGINE WARM KEEP THE THROTTLE OPEN;
CON EL MOTOR CALIENTE MANTENGA EL AHOGADOR ABIERTO;
COM O MOTOR QUENTE MANTENHA O AFOGADOR ABERTO;



WARNING / ATENCION / ATENÇÃO

**CHECK THE FUEL TANK BEFORE STARTING THE ENGINE / CHECK THE OIL LEVEL BEFORE STARTING THE ENGINE/
AVOID CLOSED AND UNVENTILATED LOCATIONS, EXHAUST GASES ARE HIGHLY TOXIC.**

VERIFIQUE EL NÍVEL DEL TANQUE DE COMBUSTIBLE ANTES DE ARRANCAR / VERIFIQUE EL NÍVEL DE ACEITE ANTES DE ENCENDER EL MOTOR / EVITE LUGARES CERRADOS Y SIN VENTILACIÓN, LOS GASES DEL ESCAPE SON ALTAMENTE TÓXICOS.

VERIFIQUE O NÍVEL DO TANQUE DE COMBUSTÍVEL ANTES DE DAR A PARTIDA NO MOTOR / VERIFIQUE O NÍVEL DO RESERVATÓRIO DE ÓLEO ANTES DE PARTIR O MOTOR / EVITE LOCAIS FECHADOS E SEM VENTILAÇÃO, OS GASES DO ESCAPAMENTO SÃO ALTAMENTE TÓXICOS.



STARTING THE ENGINE WITH MANUAL STARTER / ENCENDIENDO EL MOTOR CON ARRANQUE MANUAL / LIGANDO O MOTOR COM PARTIDA MANUAL- II



SET THE SWITCH TO THE ON POSITION;
POSICIONAMIENTO O INTERRUPTOR EN LA POSICIÓN LIGA (ON);
POSICIONE O INTERRUPTOR NA POSIÇÃO LIGA (ON);

HOLD THE STARTER HANDLE AND PULL LIGHTLY UNTIL RESISTANCE IS FELT AND THEN PULL FIRMLY;
SUJETE LA MANIJA DE ARRANQUE, TIRE LEVEMENTE HASTA QUE SIENTA RESISTENCIA Y ENSEGUIDA TIRE CON FIRMEZA;
SEGURE O MANÍPULO DE PARTIDA E PUXE LEVEMENTE ATÉ SENTIR RESISTÊNCIA E ENTÃO PUXE FIRMEMENTE;

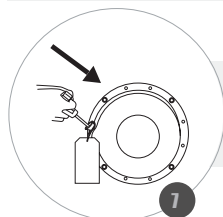
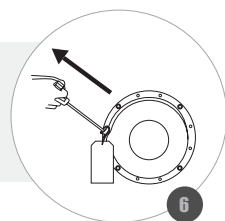

SLOWLY RETURN THE STARTER HANDLE TO ITS ORIGINAL LOCATION;
REGRESE LENTAMENTE LA MANIJA DE ARRANQUE A SU POSICIÓN ORIGINAL;
RETORNE LENTAMENTE O MANÍPULO DE PARTIDA AO SEU LOCAL ORIGINAL;

IF THE ENGINE DOES NOT START, REPEAT THE PREVIOUS STEPS;
SI EL MOTOR NO SE ENCIENDE, REPITA LOS PASOS ANTERIORES;
CASO O MOTOR NÃO LIGUE, REPITA OS PASSOS ANTERIORES;

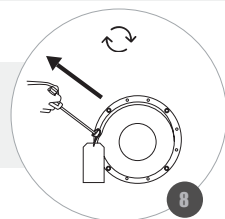

AFTER THE ENGINE RUNS, RETURN THE CHOKE LEVER TO THE OPEN POSITION (IF PREVIOUSLY TRIGGERED);
DESPUÉS QUE EL MOTOR FUNCIONE, REGRESSE LA PALANCA DEL CEBADOR PARA LA POSICIÓN ABIERTO (SI SE ACCIONÓ ANTERIORMENTE);
APÓS O MOTOR FUNCIONAR, RETORNE A ALAVANCA DO AFOGADOR NA POSIÇÃO ABERTO (SE ACIONADO ANTERIORMENTE);

WARNING / ATENCION / ATENÇÃO

RAPID RETRACTION OF STARTER CORD (KICKBACK) WILL PULL HAND AND ARM TOWARD ENGINE FASTER RESULTING IN BROKEN BONES, FRACTURES AND BRUISES / DO NOT OPERATE THE ENGINE WITH THE CHOKE IN THE CLOSED POSITION.

LA RETRACCIÓN RÁPIDA DE LA MANIJA DE ARRANQUE MOVIMENTARÁ EL BRAZO EN DIRECCIÓN AL MOTOR, PODIENDO RESULTAR EN HUESOS QUEBRADOS, FRACTURAS Y CONTUSIONES / NO OPERE EL MOTOR CON EL AFOGADOR EN POSICIÓN CERRADA.

A RETRAÇÃO RÁPIDA DO MANIPULO DE PARTIDA MOVIMENTARÁ O BRAÇO EM DIREÇÃO AO MOTOR, PODENDO RESULTAR EM OSSOS QUEBRADOS, FRATURAS E CONTUSÕES / NÃO OPERE O MOTOR COM O AFOGADOR NA POSIÇÃO FECHADA.



BATTERY CONNECTION FOR ENGINES WITH ELECTRIC STARTER / CONEXION DE LA BATERIA PARA MOTORES COM ARRANQUE ELECTRICO / CONEXÃO DA BATERIA PARA MOTORES COM PARTIDA ELÉTRICA

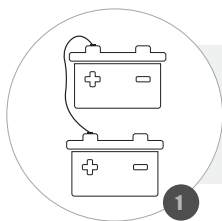

CONNECT THE POSITIVE (+) BATTERY LEAD TO THE POSITIVE (+) BATTERY TERMINAL;

CONECTE EL CABLE POSITIVO DE LA BATERÍA (+) AL TERMINAL POSITIVO DE LA BATERÍA (+);

CONECTE O CABO POSITIVO DA BATERIA (+) AO TERMINAL POSITIVO DA BATERIA (+);

CONNECT THE NEGATIVE BATTERY CABLE (-) TO THE NEGATIVE (-) BATTERY TERMINAL;

CONECTE EL CABLE NEGATIVO DE LA BATERÍA (-) AL TERMINAL NEGATIVO DE LA BATERÍA (-);

CONECTE O CABO NEGATIVO DA BATERIA (-) AO TERMINAL NEGATIVO DA BATERIA (-);

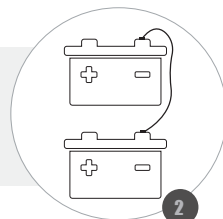

WARNING / ATENCION / ATENÇÃO

DO NOT SWITCH THE POLARITY OF THE BATTERY, IT CAN DAMAGE THE EQUIPMENT / THE BATTERY MAY EXPLODE, KEEP AWAY FROM HEAT AND SPARKS / BATTERY NOT INCLUDED.

NO INVIERTA LA POLARIDAD DE LA BATERÍA, PUEDEN PRODUCIRSE DAÑOS EN EL EQUIPO / LA BATERÍA PUEDE EXPLOTAR, MANTENGA ALEJADO DE FUENTES DE CALOR Y CHISPAS / BATERIA NO INCLUIDA.

NÃO INVERTA A POLARIDADE DA BATERIA, PODEM OCORRER DANOS NO EQUIPAMENTO / A BATERIA PODE EXPLODIR, MANTENHA AFASTADO DE FONTES DE CALOR E FAÍSCAS / BATERIA NÃO INCLUSA.



STARTING THE ENGINE WITH ELECTRIC STARTER / ENCENDIENDO EL MOTOR CON ARRANQUE ELECTRICO / LIGANDO O MOTOR COM PARTIDA ELÉTRICA- I

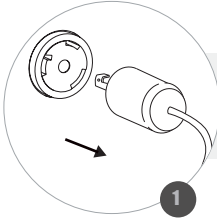

DISCONNECT ALL LOADS;
DESCONECTE TODAS LAS CARGAS;
DESCONECTE TODAS AS CARGAS;

PLACE THE FUEL REGISTER IN THE OPEN POSITION;
COLOQUE EL REGISTRO DE COMBUSTIBLE EN LA POSICIÓN ABIERTA;
POSICIONE O REGISTRO DE COMBUSTÍVEL NA POSIÇÃO ABERTO;

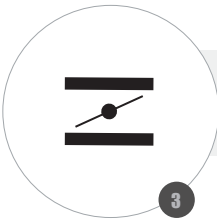
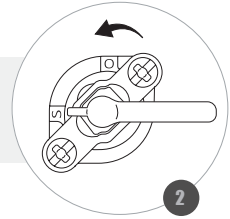

WITH THE ENGINE COLD, CLOSE THE CHOKE;
CON EL MOTOR FRÍO, CIERRE EL AHOGADOR;
COM O MOTOR FRIO, FECHÉ O AFOGADOR;

WARNING / ATENCION / ATENÇÃO

CHECK THE FUEL TANK BEFORE STARTING THE ENGINE / CHECK THE OIL LEVEL BEFORE STARTING THE ENGINE.

VERIFIQUE EL NIVEL DEL TANQUE DE COMBUSTIBLE ANTES DE ARRANCAR / VERIFIQUE EL NIVEL DE ACEITE ANTES DE ENCENDER EL MOTOR.

VERIFIQUE O NÍVEL DO TANQUE DE COMBUSTÍVEL ANTES DE PARTIR O MOTOR / VERIFIQUE O NÍVEL DO RESERVATÓRIO DE ÓLEO ANTES DE PARTIR O MOTOR.



STARTING THE ENGINE WITH ELECTRIC STARTER / ENCENDIENDO EL MOTOR CON ARRANQUE ELECTRICO / LIGANDO O MOTOR COM PARTIDA ELÉTRICA- II



WITH THE ENGINE WARM KEEP THE THROTTLE OPEN;
CON EL MOTOR CALIENTE MANTENGA EL AFOGADOR ABIERTO;
COM O MOTOR QUENTE MANTENHA O AFOGADOR ABERTO;

TURN THE KEY (OR PRESS THE BUTTOM (VERIFY MODEL ACQUIRED) TO START POSITION, HOLDING A MAXIMUM OF 5 SECONDS;
GIRE LA LLAVE O PRESIONE EL BOTÓN (VERIFIQUE MODELO ADQUIRIDO) A LA POSICIÓN START, MANTENIENDO UN MÁXIMO DE 5 SEGUNDOS;
VIRE A CHAVE OU PRESSIONE O BOTÃO (VERIFIQUE MODELO ADQUIRIDO) PARA POSIÇÃO START, SEGURANDO NO MÁXIMO 5 SEGUNDOS;

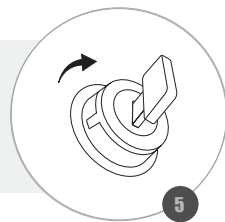

IF THE ENGINE DOES NOT START, WAIT 10 SECONDS AND REPEAT PREVIOUS STEP;
SI EL MOTOR NO SE ENCIENDE, ESPERE 10 SEGUNDOS Y REPITA EL PASO ANTERIOR;
CASO O MOTOR NÃO LIGUE, AGUARDE 10 SEGUNDOS E REPITA O PASSO ANTERIOR;

WARNING / ATENCION / ATENÇÃO

AVOID CLOSED AND UNVENTILATED LOCATIONS, EXHAUST FUMES ARE HIGHLY TOXIC / MAKE SURE THAT THE PURCHASED MODEL IS EQUIPPED WITH ELECTRICAL STARTING.

EVITE LUGARES CERRADOS Y SIN VENTILACIÓN, LOS GASES DE ESCAPE SON ALTAMENTE TÓXICOS / COMPRUEBE QUE EL MODELO ADQUIRIDO ESTÁ EQUIPADO CON ARRANQUE ELÉCTRICO.

EVITE LOCAIS FECHADOS E SEM VENTILAÇÃO, OS GASES DO ESCAPAMENTO SÃO ALTAMENTE TÓXICOS / VERIFIQUE SE O MODELO ADQUIRIDO É EQUIPADO COM PARTIDA ELÉTRICA.



CONNECTING LOADS / CONECTANDO CARGAS / CONECTANDO CARGAS

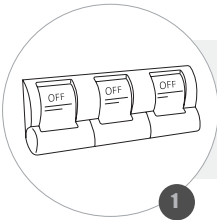

WITH THE ENGINE RUNNING AND STABLE, SET THE LOAD CIRCUIT BREAKER TO OFF (IF EQUIPPED);
CON EL MOTOR EN FUNCIONAMIENTO Y ESTABLE, COLOQUE EL DISYUNTOR DE CARGAS EN OFF (SI EQUIPADO);
COM O MOTOR EM FUNCIONAMENTO E ESTÁVEL, POSICIONE O DISJUNTOR DE CARGAS PARA OFF (SE EQUIPADO);

1

SWITCH OFF THE APPLIANCE TO BE CONNECTED;
DESCONECTE EL APARATO QUE SERÁ CONECTADO;
DESLIGUE O APARELHO A SER CONECTADO;

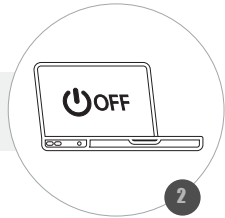

2

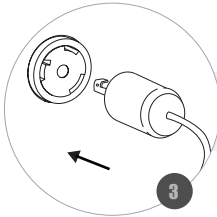

CONNECT THE DEVICE TO THE CORRESPONDING POWER OUTLET;
CONECTE EL APARATO A LA TOMA DE TENSIÓN CORRESPONDIENTE;
CONECTE O APARELHO NA TOMADA DE TENSÃO CORRESPONDENTE;

3

PLACE THE LOAD CIRCUIT BREAKER IN THE ON POSITION (IF EQUIPPED) AND TURN ON THE DEVICE;
COLOQUE EL DISYUNTOR DE CARGAS EN LA POSICIÓN ON (SI EQUIPADO) Y ENCIENDA EL APARATO;
POSICIONE O DISJUNTOR DE CARGAS NA POSIÇÃO ON (SE EQUIPADO) E LIGUE O APARELHO;



4

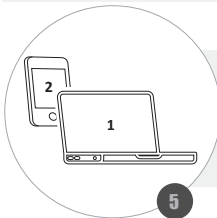

ALWAYS SWITCH ON THE APPLIANCE WITH THE HIGHEST POWER AND THEN THE LOWEST POWER;
SIEMPRE CONECTE PRIMERO EL APARATO CON MAYOR POTENCIA Y POSTERIORMENTE LOS DE MENOR POTENCIA;
SEMPRE LIGUE PRIMEIRO O APARELHO COM MAIOR POTÊNCIA E POSTERIORMENTE OS DE MENORES POTÊNCIA;

5

WARNING / ATENCION / ATENÇÃO

CHECK THE SUM OF ALL LOADS TO BE CONNECTED AT THE SAME TIME, THESE LOADS CAN NOT EXCEED THE NOMINAL POWER OF THE GENERATOR / THE NOMINAL POWER CORRESPONDS TO THE POWER THAT THE EQUIPMENT CAN GENERATE IN CONTINUOUS OPERATION / THE MAXIMUM POWER INDICATES THE TOTAL VOLTAGE THAT THE EQUIPMENT CAN GENERATE FOR A SHORT PERIOD OF TIME.



COMPRUEBE LA SUMA TOTAL DE TODAS LAS CARGAS A SER CONECTADOS AL MISMO TIEMPO, ESTAS CARGAS NO PUEDEN EXCEDER LA POTENCIA NOMINAL DEL GENERADOR / LA POTENCIA NOMINAL CORRESPONDE A LA POTENCIA QUE EL EQUIPO PUEDE GENERAR EN FUNCIONAMIENTO CONTINUO / LA POTENCIA MÁXIMA INDICA LA POTENCIA TOTAL QUE EL EQUIPO EL EQUIPO PUEDE GENERAR POR UN CORTO PERÍODO DE TIEMPO.



VERIFIQUE A SOMA TOTAL DE TODAS AS CARGAS A SEREM CONECTADOS AO MESMO TEMPO, ESTAS CARGAS NÃO PODEM EXCEDER A POTÊNCIA NOMINAL DO GERADOR / A POTÊNCIA NOMINAL CORRESPONDE A POTÊNCIA QUE O EQUIPAMENTO PODE GERAR EM FUNCIONAMENTO CONTÍNUO / A POTÊNCIA MÁXIMA INDICA A POTÊNCIA TOTAL QUE O EQUIPAMENTO PODE GERAR POR UM CURTO PERÍODO DE TEMPO.



DISCONNECTING LOADS / DESCONECTANDO CARGAS / DESCONECTANDO CARGAS

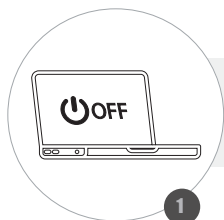

DISCONNECT ALL APPLIANCES THAT ARE CONNECTED TO THE GENERATOR;
DESCONECTE TODOS LOS APARATOS CONECTADOS AL GENERADOR;
DESLIGUE TODOS OS APARELHOS QUE ESTÃO CONECTADOS AO GERADOR;

1

SET THE GENERATOR LOAD SWITCH TO THE OFF POSITION (IF EQUIPPED);
COLOQUE EL INTERRUPTOR DE CARGA DEL GENERADOR EN LA POSICIÓN OFF (SI EQUIPADO);
POSICIONE O INTERRUPTOR DE CARGAS DO GERADOR NA POSIÇÃO OFF (SE EQUIPADO);

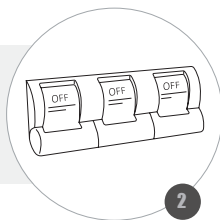

2

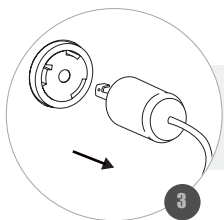

REMOVE THE SOCKETS;
RETIRE LAS TOMAS;
RETIRE AS TOMADAS;

3

LET THE ENGINE OPERATE WITHOUT LOAD BETWEEN 1 AND 2 MINUTES BEFORE UNPLUGGED;
DEJE EL MOTOR SIN CARGAS 1 Y 2 MINUTOS ANTES DE APAGAR;
DEIXE O MOTOR OPERAR SEM CARGA ENTRE 1 E 2 MINUTOS ANTES DE DESLIGAR;

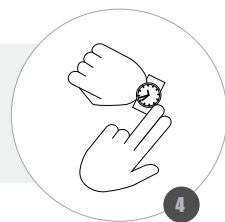

4

WARNING / ATENCION / ATENÇÃO

OVERLOADING (RATED CAPACITY) OF THE GENERATOR CAN CAUSE DAMAGE TO THE GENERATOR AND CONNECTED EQUIPMENT.

LA SOBRECARGA (DE CAPACIDAD NOMINAL) DEL GENERADOR PUEDE OCASIONAR DAÑOS AL GENERADOR YA LOS EQUIPOS CONECTADOS.

A SOBRECARGA (DE CAPACIDADE NOMINAL) NO GERADOR PODE OCASIONAR DANOS AO GERADOR E AOS EQUIPAMENTOS CONECTADOS.



STOPPING THE ENGINE WITH MANUAL STARTER / APAGANDO EL MOTOR COM ARRANQUE MANUAL / DESLIGANDO O MOTOR COM PARTIDA MANUAL

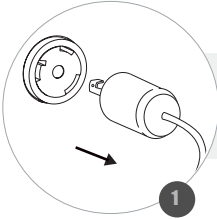

DISCONNECT THE LOAD CONNECTED TO THE GENERATOR;
DESCONECTE LA CARGA QUE ESTÁN CONECTADAS AL GENERADOR;
DESLIGUE TODAS AS CARGAS QUE ESTÃO CONECTADAS AO GERADOR;

LET THE ENGINE RUN AT IDLE FOR 2 MINUTES;
DEJE EL MOTOR EN MARCHA LENTA DURANTE 2 MINUTOS;
DEIXE O MOTOR OPERAR EM MARCHA LENTA DURANTE 2 MINUTOS;

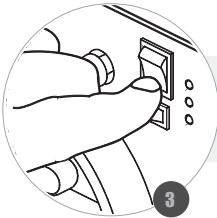

TURN THE SWITCH TO OFF;
COLOQUE EL INTERRUPTOR EN LA POSICIÓN OFF;
POSICIONE O INTERRUPTOR NA POSIÇÃO OFF;

PLACE THE FUEL REGISTER IN THE CLOSED POSITION;
COLOQUE EL REGISTRO DE COMBUSTIBLE EN LA POSICIÓN CERRADA;
POSICIONE O REGISTRO DE COMBUSTÍVEL NA POSIÇÃO FECHADO;

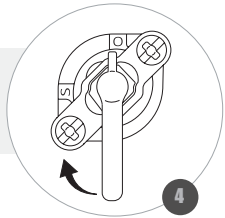

WARNING / ATENCION / ATENÇÃO

THE EXHAUST REMAINS HOT FOR A FEW MINUTES EVEN AFTER TURNING OFF THE ENGINE.

EL ESCAPE PERMANECE CALIENTE POR ALGUNOS MINUTOS INCLUSO DESPUÉS DE APAGAR EL MOTOR.

O ESCAPAMENTO PERMANECERÁ QUENTE POR ALGUNS MINUTOS MESMO APÓS DESLIGAR O MOTOR.



STOPPING THE ENGINE WITH ELECTRIC STARTER / APAGANDO EL MOTOR COM ARRANQUE ELECTRICO / DESLIGANDO O MOTOR COM PARTIDA ELÉTRICA

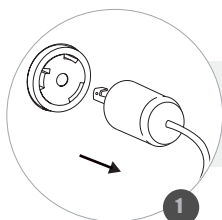

DISCONNECT THE LOAD CONNECTED TO THE GENERATOR;
DESCONECTE LA CARGA QUE ESTÁN CONECTADAS AL GENERADOR;
DESLIGUE TODAS AS CARGAS QUE ESTÃO CONECTADAS AO GERADOR;

LET THE ENGINE RUN WITHOUT LOAD FOR 2 MINUTES;
DEJE EL MOTOR SIN CARGA DURANTE 2 MINUTOS;
DEIXE O MOTOR OPERAR SEM CARGA DURANTE 2 MINUTOS;

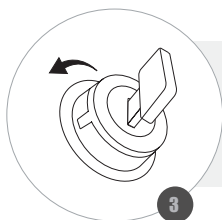
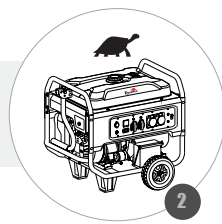

TURN THE KEY (OR PRESS THE BUTTON (VERIFY MODEL ACQUIRED) TO THE OFF POSITION;
COLOQUE LA LLAVE O PRESIONE EL BOTON (VERIFIQUE MODELO ADQUIRIDO) EN LA POSICIÓN OFF;
POSICIONE A CHAVE OU PRESSIONE O BOTÃO (VERIFIQUE MODELO ADQUIRIDO) PARA A POSIÇÃO OFF;

PLACE THE FUEL REGISTER IN THE CLOSED POSITION;
COLOQUE EL REGISTRO DE COMBUSTIBLE EN LA POSICIÓN CERRADA;
POSICIONE O REGISTRO DE COMBUSTÍVEL NA POSIÇÃO FECHADO;

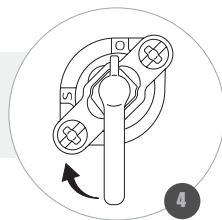

WARNING / ATENCION / ATENÇÃO

THE EXHAUST WILL REMAIN HOT FOR A FEW MINUTES EVEN AFTER TURNING OFF THE ENGINE / THE BATTERY MAY EXPLODE, KEEP AWAY FROM HEAT AND SPARKS / MAKE SURE THAT THE PURCHASED MODEL IS EQUIPPED WITH ELECTRICAL STARTING.

EL MOFLE PERMANECERA CALIENTE POR ALGUNOS MINUTOS INCLUSO DESPUÉS DE APAGAR EL MOTOR / LA BATERIA PUEDE EXPLOTAR, MANTENGA ALEJADO DE FUENTES DE CALOR Y CHISPAS / COMPRUEBE QUE EL MODELO ADQUIRIDO ESTÁ EQUIPADO CON ARRANQUE ELÉCTRICO.

O ESCAPAMENTO PERMANECERÁ QUENTE POR ALGUNS MINUTOS MESMO APÓS DESLIGAR O MOTOR / A BATERIA PODE EXPLODIR, MANTENHA AFASTADO DE AGENTES CAUSADORES DE CALOR E FAÍSCAS / VERIFIQUE SE O MODELO ADQUIRIDO É EQUIPADO COM PARTIDA ELÉTRICA.



MAINTENANCE SCHEDULE / CRONOGRAMA DE MANTENIMIENTO / CRONOGRAMA DE MANUTENÇÃO

<p>IN THE FIRST 20 HOURS OR 1° MONTH</p> <ul style="list-style-type: none"> • REPLACE OIL ENGINE • CLEAN THE AIR FILTER 	<p><i>EN LAS PRIMERAS 20 HORAS OU 1° MÊS</i></p> <ul style="list-style-type: none"> • CAMBIAR EL ACEITE DEL MOTOR • LIMPIAR FILTRO DE AIRE 	<p>NAS PRIMEIRAS 20 HORAS OU 1° MÊS</p> <ul style="list-style-type: none"> • TROCAR ÓLEO DO MOTOR • LIMPAR FILTRO DE AR
<p>EACH 50 HOURS OR 3 MONTHS</p> <ul style="list-style-type: none"> • CLEAN THE AIR FILTER 	<p><i>CADA 50 HORAS O 3 MESES</i></p> <ul style="list-style-type: none"> • LIMPIAR EL FILTRO DE AIRE 	<p>A CADA 50 HORAS OU 3 MESES</p> <ul style="list-style-type: none"> • LIMPAR FILTRO DE AR
<p>EACH 100 HOUR OR 6 MONTHS</p> <ul style="list-style-type: none"> • REPLACE OIL ENGINE • CHECK AND CLEAN THE SPARK PLUG 	<p><i>CADA 100 HORAS O 6 MESES</i></p> <ul style="list-style-type: none"> • CAMBIAR EL ACEITE DEL MOTOR • VERIFICAR Y LIMPIAR LA BUJÍA 	<p>A CADA 100 HORAS OU 6 MESES</p> <ul style="list-style-type: none"> • TROCAR O ÓLEO DO MOTOR • VERIFICAR E LIMPAR A VELA DE IGNIÇÃO
<p>EACH 300 HOURS OR 12 MONTHS</p> <ul style="list-style-type: none"> • REPLACE THE AIR FILTER ELEMENT • REPLACE THE SPARK PLUG* • CHECK AND ADJUST THE VALVE CLEARANCE* • CLEAN THE TANK AND FUEL FILTER* • CLEAN THE COMBUSTION CHAMBER* • VERIFY OR CHANGE (IF NECESSARY) THE FUEL LINE* 	<p><i>CADA 300 HORAS OU 12 MESES</i></p> <ul style="list-style-type: none"> • CAMBIAR EL ELEMENTO DEL FILTRO DE AIRE • CAMBIAR LA BUJÍA DEIGNISIÓN* • VERIFICAR Y AJUSTAR LA ABERTURA DE LA VÁLVULA* • LIMPIAR TANQUE Y FILTRO DE COMBUSTIBLE* • LIMPIAR LA CÁMARA DE COMBUSTIÓN* • VERIFICAR Y CAMBIAR (SI NECESARIO) EL TUBO DE COMBUSTIBLE* 	<p>A CADA 300 HORAS OU 12 MESES</p> <ul style="list-style-type: none"> • TROCAR O ELEMENTO DO FILTRO DE AR • TROCAR VELA DE IGNIÇÃO* • VERIFICAR E AJUSTAR ABERTURA DA VÁLVULA* • LIMPAR TANQUE E FILTRO DE COMBUSTÍVEL* • LIMPAR CÂMERA DE COMBUSTÃO* • VERIFICAR E TROCAR (SE NECESSÁRIO) TUBO DE COMBUSTÍVEL*

***THESE SERVICES MUST BE DONE AT AUTHORIZED TOYAMA TECHNICAL ASSISTANCE**

**ESTOS SERVICIOS DEBEN SER REALIZADOS EN UNA ASISTENCIA TÉCNICA TOYAMA AUTORIZADA.*

**ESTES SERVIÇOS DEVEM SER REALIZADOS NAS ASSISTÊNCIAS TÉCNICAS AUTORIZADAS TOYAMA*

REPLACING THE ENGINE OIL / CAMBIANDO EL ACEITE DEL MOTOR / TROCANDO O ÓLEO DO MOTOR – I



PLACE THE ENGINE ON A FLAT AND LEVEL SURFACE;
COLOQUE EL MOTOR EN UNA SUPERFICIE PLANA Y NIVELADA;
COLOQUE O MOTOR EM UMA SUPERFÍCIE PLANA E NIVELADA;

REMOVE THE OIL DIPSTICK AND THE OIL DRAIN BOLT, DRAIN ALL THE OIL IN A SUITABLE CONTAINER;
REMUEVA LA VARILLA DE ACEITE Y EL TORNILLO DE DRENAJE, AGOTE TODO EL ACEITE EN UN RECIPIENTE ADECUADO;
RETIRE A VARETA DE ÓLEO E O PARAFUSO DE DRENAGEM DO ÓLEO, ESGOTANDO TODO O ÓLEO EM UM RECIPIENTE ADEQUADO;

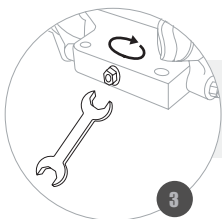
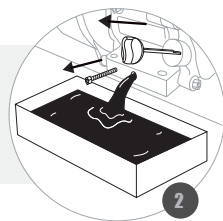

REINSTALL AND TIGHTEN THE OIL DRAIN BOLT;
COLOQUE NUEVAMENTE Y APRIETE EL TORNILLO DE DRENAJE DE ACEITE;
RECOLOQUE E APORTE O PARAFUSO DE DRENAGEM DE ÓLEO;

WARNING / ATENCION / ATENÇÃO

DO NOT TILT THE ENGINE OR EQUIPMENT TO AN ANGLE THAT MAY CAUSE FUEL LEAKAGE / WARM OIL IS EASIER TO DRAIN / TOYAMA ENGINES DO NOT COME WITH OIL IN THE CRANKCASE.

NO INCLINE EL MOTOR O EL EQUIPO EN UN ÁNGULO QUE PUEDA OCASIONAR FUGA DE COMBUSTIBLE / EL ACEITE TIBIO ES MAS FACIL DE DRENAR / LOS MOTORES TOYAMA NO VIENEN CON ACEITE EN EL CÁRTER.

NÃO INCLINE O MOTOR OU O EQUIPAMENTO PARA UM ÂNGULO QUE POSSA CAUSAR VAZAMENTO DE COMBUSTÍVEL / O ÓLEO EM TEMPERATURA MORMA É MAIS FÁCIL DE DRENAR / OS MOTORES TOYAMA NÃO ACOMPANHAM ÓLEO NO CÁRTER.



REPLACING THE ENGINE OIL / CAMBIANDO EL ACEITE DEL MOTOR / TROCANDO O ÓLEO DO MOTOR – II

**FILL THE OIL RESERVOIR TO THE RECOMMENDED MAXIMUM LEVEL;
LLENE EL DEPÓSITO DE ACEITE HASTA EL NIVEL MÁXIMO RECOMENDADO;
PREENCHA O RESERVATÓRIO DO ÓLEO ATÉ O NÍVEL MÁXIMO RECOMENDADO;**

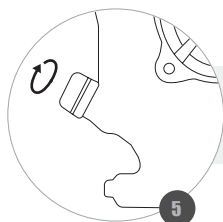
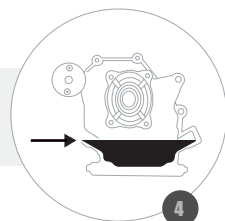

**PUT THE OIL DIPSTICK BACK AND TIGHTEN IT;
VUELVA A COLOCAR LA VARILLA DE ACEITE ROSCANDO FIRMEMENTE;
RECOLOQUE A VARETA DE ÓLEO ROSQUEANDO FIRMEMENTE;**

WARNING / ATENCION / ATENÇÃO

USE THE FUNNEL FOR FILLING, IN CASE OF CARELESS SPILLING, CLEAN THE GROUND TO AVOID SLIPPING / OPERATING THE ENGINE WITH LOW OIL LEVEL MAY CAUSE DAMAGE TO THE EQUIPMENT / THE OIL ALERT SYSTEM (AVAILABLE ON SOME EQUIPMENT) WILL AUTOMATICALLY SHUT DOWN THE ENGINE WHEN IT REACHES A LEVEL BELOW THE RECOMMENDED LEVEL / DISCARD USED OIL IN A CORRECT LOCATION.

EVITAR DERRAMAR EL ACEITE SOBRE EL PISO; EN CASO DE DERRAMAR ACCIDENTALMENTE, LIMPIE EL PISO PARA EVITAR ACCIDENTES / OPERAR EL MOTOR CON BAJO NIVEL DE ACEITE PUEDE CAUSAR DAÑOS EN EL EQUIPO / SISTEMA DE ALERTA DE NIVEL DE ACEITE (DISPONIBLE EN ALGUNOS EQUIPAMIENTOS) APAGARÁ AUTOMÁTICAMENTE EL MOTOR AL ALCANZAR UN NIVEL DE ACEITE POR DEBAJO DEL RECOMENDADO / DESECHE EL ACEITE USADO EN EL LUGAR CORRECTO.

USE O FUNIL PARA ENCHIMENTO, EM CASO DE DERRAMAMENTO ACIDENTAL, LIMPE O CHÃO PARA EVITAR ACIDENTES / FUNCIONAR O MOTOR COM NÍVEL DE ÓLEO BAIXO PODE CAUSAR DANOS NO EQUIPAMENTO / O SISTEMA DE ALERTA DE ÓLEO (DISPONÍVEL EM ALGUNS EQUIPAMENTOS) DESLIGARÁ AUTOMATICAMENTE O MOTOR AO ATINGIR O NÍVEL ABAIXO DO RECOMENDADO / DESCARTE O ÓLEO USADO EM LOCAL CORRETO.



CLEANING THE SPARK PLUG / LIMPIANDO LA BUJÍA / LIMPANDO A VELA- I

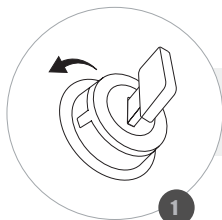

TURN OFF THE ENGINE AND ALLOW TO COOL;
APAGUE EL MOTOR Y ESPERE HASTA QUE SE ENFRÍE;
DESLIGUE O MOTOR E AGUARDE ESFRIAR;

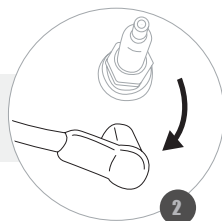

DISCONNECT THE SPARK PLUG PROTECTION;
DESCONECTE LA PROTECCIÓN DE LA BUJÍA;
DESCONECTE O CACHIMBO DA VELA;

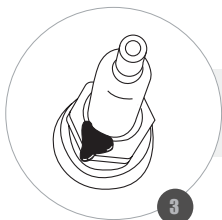

REMOVE ANY DIRT AROUND THE SPARK PLUG;
REMUEVA CUALQUIER TIPO DE SUCIEDAD ALREDEDOR DE LA BUJÍA;
REMOVA QUALQUER SUJEIRA EXISTENTE AO REDOR DA VELA;

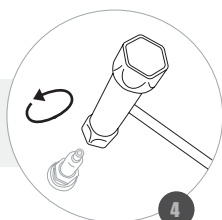

REMOVE THE SPARK PLUG USING AN APPROPRIATE WRENCH;
RETIRE LA BUJÍA UTILIZANDO UNA LLAVE APROPIADA;
RETIRE A VELA UTILIZANDO UMA CHAVE APROPRIADA;

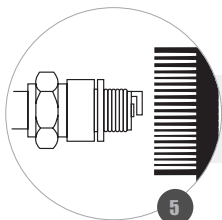

REMOVE DIRT FROM THE ELECTRODE WITH A STEEL BRUSH;
REMUEVA LA SUCIEDAD DEL ELECTRODO CON UN CEPILLO DE ACERO;
REMOVA A SUJEIRA DO ELETRODO COM UMA ESCOVA DE AÇO;

WARNING / ATENCION / ATENÇÃO

WHEN THE ELECTRODES ARE WORN OR THE INSULATION IS CRACKED, REPLACE THE SPARK PLUG / BLEACHING OR BLACKENING OF THE SPARK PLUG INSULATION MAY BE CAUSED BY IMPROPER ADJUSTMENTS OF THE ENGINE OR IMPROPER USE OF THE SPARK PLUG.

CUANDO LOS ELECTRODOS ESTÁN GASTADOS O EL AISLANTE ESTÁ AGRIETADO, CAMBIE LA BUJÍA / EL BLANQUEAMIENTO O ENNEGRECIMIENTO DEL AISLANTE DE LA BUJÍA PUEDE SER CAUSADO POR AJUSTES INCORRECTOS EN EL MOTOR O USO DE LA BUJÍA INCORRECTA.

QUANDO OS ELETRODOS ESTIVEREM GASTOS OU O ISOLANTE ESTIVER RACHADO, TROQUE A VELA / O BRANQUEAMENTO OU ENEGRECIMENTO DO ISOLANTE DA VELA PODE SER CAUSADO POR AJUSTES INCORRETOS NO MOTOR OU USO DA VELA INCORRETA.



CLEANING THE SPARK PLUG / LIMPIANDO LA BUJÍA / LIMPANDO A VELA - II

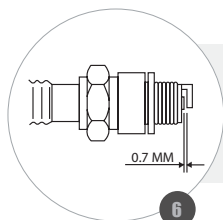

CHECK THE SPACING BETWEEN THE ELECTRODE AND THE SPARK PLUG. IT MUST BE 0,6 AND 0,7 mm;
VERIFIQUE EL ESPACIAMIENTO ENTRE EL ELECTRODO Y LA BUJÍA. ESTE DEBE ESTAR ENTRE 0,6 Y 0,7 mm;
VERIFIQUE O ESPAÇAMENTO ENTRE O ELETRODO E A VELA, CORRIJA-O SE NECESSÁRIO DEIXANDO ENTRE 0,6 E 0,7 mm;

REINSTALL THE SPARK PLUG MANUALLY BY USING YOUR HAND AND THREADING ONLY WHAT IS NECESSARY;
REINSTE LA BUJÍA MANUALMENTE, ROSCANDO SOLO LO NECESARIO;
REINSTE A VELA MANUALMENTE, ROSQUEANDO APENAS O NECESSÁRIO;



AFTER SETTING THE SPARK PLUG, TIGHTEN WITH A WRENCH ABOUT 1/8 TO 1/4 TURN;
DESPUÉS DE ASENTAR LA BUJÍA, APRIETE CON LA LLAVE ALREDEDOR DE 1/8 A 1/4 DE VUELTA;
APÓS ASENTAR A VELA, APERTE COM A CHAVE EM TORNO DE 1/8 A 1/4 DE VOLTA;

REINSTALL THE SPARK PLUG PROTECTION ;
VUELVA A COLOCAR LA PROTECCIÓN DE LA BUJÍA;
RECOLOQUE O CACHIMBO DA VELA;



WARNING / ATENCION / ATENÇÃO

A LOOSE SPARK PLUG CAN OVERHEAT AND DAMAGE THE ENGINE / OVER TIGHTENING THE SPARK PLUG CAN DAMAGE THE THREADS IN THE CYLINDER HEAD.

UNA BUJÍA FLOJA PUEDE CAUSAR CALENTAMIENTO DEL MOTOR Y DAÑAR EL MOTOR / UNA BUJÍA MUY APRETADA PUEDE DAÑAR LA ROSCA DEL CABEZOTE DEL MOTOR.

UMA VELA FROUXA PODE CAUSAR AQUECIMENTO E DANIFICAR O MOTOR / UMA VELA MUITO APERTADA PODE DANIFICAR A ROSCA DO CABEÇOTE DO MOTOR.



CHANGING THE SPARK PLUG / CAMBIANDO LA BUJÍA / TROCANDO A VELA - I



TURN OFF THE ENGINE AND ALLOW TO COOL;
APAGUE EL MOTOR Y ESPERE HASTA QUE SE ENFRÍE;
DESLIGUE O MOTOR E AGUARDE ESFRIAR;

DISCONNECT THE SPARK PLUG PROTECTION;
DESCONECTE LA PROTECCIÓN DE LA BUJÍA;
DESCONECTE O CACHIMBO DA VELA;

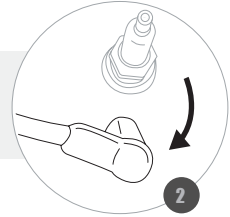

REMOVE ANY DIRT AROUND THE SPARK PLUG;
REMUEVA CUALQUIER TIPO DE SUCIEDAD ALREDEDOR DE LA BUJÍA;
REMOVA QUALQUER SUJEIRA EXISTENTE AO REDOR DA VELA;

REMOVE THE SPARK PLUG USING AN APPROPRIATE WRENCH;
RETIRE LA BUJÍA UTILIZANDO UNA LLAVE APROPIADA;
RETIRE A VELA UTILIZANDO UMA CHAVE APROPRIADA;



REINSTALL THE NEW SPARK PLUG BY USING YOUR HAND, THREADING ONLY WHAT IS NECESSARY;
INSTALE LA NUEVA BUJÍA MANUALMENTE, ROSCANDO SOLO LO NECESARIO;
REINSTELE A VELA NOVA MANUALMENTE, ROSQUEANDO APENAS O NECESSÁRIO;

WARNING / ATENCION / ATENÇÃO

SPARK PLUG RECOMMENDED: CONSULT THE DATASHEET.

TIPO DE BUJÍA RECOMENDADA: CONSULTE LA TABLA DE DATOS TÉCNICOS.

TIPO DE VELA RECOMENDADA: CONSULTE A TABELA DE DATOS TÉCNICOS.



CHANGING THE SPARK PLUG / CAMBIANDO LA BUJÍA / TROCANDO A VELA- II

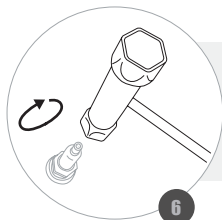

AFTER SETTING THE SPARK PLUG, TIGHTEN WITH A WRENCH GIVING A 1/4 TURN;
DESPUÉS DE ASENTAR LA BUJÍA, APRIETE CON UNA LLAVE HASTA 1/4 DE VUELTA;
APÓS ASSENTAR A VELA, APERTE COM A CHAVE ATÉ 1/4 VOLTA;

REINSTALL THE SPARK PLUG PROTECTION ;
VUELVA A COLOCAR LA PROTECCIÓN DE LA BUJÍA;
RECOLOQUE O CACHIMBO DA VELA;

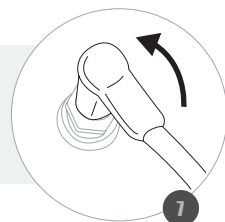

WARNING / ATENCION / ATENÇÃO

THE CORRECT SPACING BETWEEN THE ELECTRODE AND THE SPARK PLUG IS 0.60 AND 0.70 mm, IF NECESSARY ADJUST / BLEACHING OR BLACKENING OF THE SPARK PLUG INSULATION MAY BE CAUSED BY IMPROPER ADJUSTMENTS TO THE ENGINE OR IMPROPER USE OF THE SPARK PLUG.

EL ESPACIAMIENTO CORRECTO ENTRE EL ELECTRODO Y LA VELA ES DE 0,60 Y 0,70 mm, SI ES NECESARIO REALIZAR EL AJUSTE / EL BLANQUEAMIENTO O ENNEGRECIMIENTO DEL AISLANTE DE LA BUJÍA PUEDE SER CAUSADO POR AJUSTES INCORRECTOS EN EL MOTOR O USO DE LA BUJÍA INCORRECTA.

O ESPAÇAMENTO CORRETO ENTRE O ELETRODO E A VELA É DE 0,60 E 0,70 mm, SE NECESSÁRIO REALIZE O AJUSTE / O BRANQUEAMENTO OU ENEGRECIMENTO DO ISOLANTE DA VELA PODE SER CAUSADO POR AJUSTES INCORRETOS NO MOTOR OU USO DA VELA INCORRETA.



CLEANING THE CARBURETOR CUP / LIMPIEZA DEL VASO DEL CARBURADOR / LIMPEZA DA CUBA DO CARBURADOR

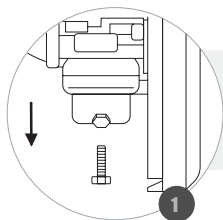

WITH THE FUEL TANK EMPTY, REMOVE THE FIXATION BOLT OF THE CUP;
CON EL TANQUE DE COMBUSTIBLE VACÍO, RETIRE EL TORNILLO DE FIJACIÓN DEL VASO;
COM O TANQUE DE COMBUSTÍVEL VAZIO, REMOVA O PARAFUSO DE FIXAÇÃO DA CUBA;

REMOVE THE CUP THAT IS THREADED AND REMOVE THE O-RING;
RETIRE EL VASO QUE ES ROSCADO Y REMUEVA EL O-RING;
REMOVA A CUBA QUE É ROSQUEADA E RETIRE O ANEL DE VEDAÇÃO;

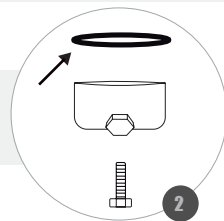

WASH THEM USING A NON-FLAMMABLE SOLVENT;
LÁVELO EN SOLVENTES NO INFLAMABLES;
LAVE-OS EM SOLVENTE NÃO INFLAMÁVEL;

DRY THEM ALL COMPLETELY;
SÉQUELOS COMPLETAMENTE;
SEQUE-OS COMPLETAMENTE;

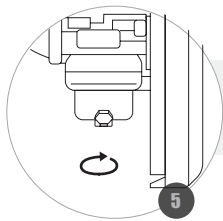

REINSTALL THE RING, THREAD THE CUP AND TIGHTEN THE FIXATION BOLT;
COLOQUE NUEVAMENTE EL O-RING, ROSQUEE EL VASO Y APRIETE EL TORNILLO DE FIJACION;
RECOLOQUE O ANEL, ROSQUEIE A CUBA E APERTE O PARAFUSO DE FIXAÇÃO;

WARNING / ATENCION / ATENÇÃO

CLEAN THE MOTOR WITH THE ENGINE OFF / CHECK FOR POSSIBLE LEAKS, IF THEY OCCUR IT WILL BE NECESSARY TO REPLACE THE O-RING.

REALIZAR LA LIMPIEZA CON EL MOTOR APAGADO / VERIFIQUE POSIBLES FUGAS, EN CASOS DE EXISTIR SERA NECESARIO CAMBIAR EL O-RING.

REALIZAR A LIMPEZA COM O MOTOR DESLIGADO / VERIFIQUE POSSÍVEIS VAZAMENTOS, CASO OCORRAM SERÁ NECESSÁRIO TROCAR O ANEL DE VEDAÇÃO.



AIR FILTER MAINTENANCE / MANTENIMIENTO DEL FILTRO DE AIRE / MANUTENÇÃO DO FILTRO DE AR

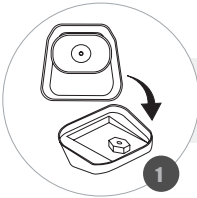

REMOVE THE COVER;
RETIRE LA TAPA;
RETIRE A TAMPA;

REMOVE THE FOAM ELEMENT AND WASH IT WITH WARM WATER AND NEUTRAL SOAP OR NON-FLAMMABLE SOLVENT;
RETIRE LA ESPUMA, LÁVELA CON AGUA TIBIA Y JABÓN NEUTRO O SOLVENTE NO INFLAMABLE;
REMOVA O ELEMENTO DE ESPUMA E LAVE-O EM ÁGUA MORNA E SABÃO NEUTRO OU SOLVENTE NÃO INFLAMÁVEL;

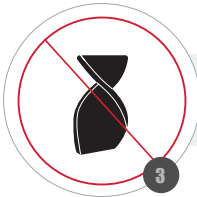

SQUEEZE THE ELEMENT ONTO A CLEAN, DRY CLOTH. NEVER TWIST THE ELEMENT;
EXPRIMA EL ELEMENTO EN UN PAÑO SECO Y LIMPIO. NUNCA TUERZA EL ELEMENTO;
ESPREMA O ELEMENTO EM UM PANO SECO E LIMPO. NUNCA TORÇA O ELEMENTO;

CLEAN ANY INTERNAL DIRT ON THE HOUSING WITH A DAMP CLOTH;
LIMPIAR TODA SUCIEDAD INTERNA DE LA CARCASA CON UN PAÑO HÚMEDO;
LIMPE TODA SUJEIRA INTERNA DA CARÇAÇA COM PANO ÚMIDO;

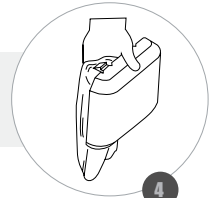

REPLACE THE FILTER ELEMENT AND THE CAP;
VUELVA A COLOCAR EL ELEMENTO DEL FILTRO Y LA TAPA;
RECOLOQUE O ELEMENTO DO FILTRO E A TAMPA;

WARNING / ATENCION / ATENÇÃO

WHEN OPERATING THE MOTOR IN DUSTY AREAS, CLEAN THE AIR FILTER MORE OFTEN THAN SPECIFIED / OPERATING THE ENGINE WITHOUT THE AIR FILTER OR DIRTY AIR FILTER WILL CAUSE DIRT TO ENTER THE ENGINE, CAUSING PREMATURE WEAR.

AL OPERAR EN ÁREAS POLVORIENTAS, LIMPIE EL FILTRO DE AIRE CON MÁS FRECUENCIA DE LO ESPECIFICADO / FUNCIONAR EL MOTOR SIN EL FILTRO DE AIRE O CON EL FILTRO DE AIRE SUCIO HARÁ QUE LA SUCIEDAD ENTRE EN EL MOTOR, CAUSANDO DESGASTE PREMATURO.

AO OPERAR O MOTOR EM ÁREAS EMPOEIRADAS, LIMPE O FILTRO DE AR COM MAIS FREQUÊNCIA DO QUE ESPECIFICADO / FUNCIONAR O MOTOR SEM O FILTRO DE AR OU COM FILTRO DO AR SUJO IRÁ FAZER COM QUE A SUJEIRA ENTRE NO MOTOR, CAUSANDO DESGASTE PREMATURO.



CLEANING THE FUEL TANK'S STRAINER / LIMPIANDO EL COLADOR DE COMBUSTIBLE / LIMPANDO A PENEIRA DE COMBUSTÍVEL

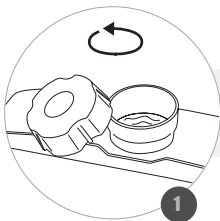

REMOVE THE FUEL TANK CAP;
RETIRE LA TAPA DEL TANQUE DE COMBUSTIBLE;
RETIRE A TAMPA DO TANQUE DE COMBUSTÍVEL;

REMOVE THE STRAINER FROM THE MOUTH OF THE FUEL TANK;
RETIRE EL COLADOR DE LA BOCA DEL TANQUE DE COMBUSTIBLE;
RETIRE A PENEIRA DA BOCA DO TANQUE DE COMBUSTÍVEL;

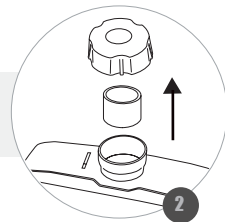

SOAK IT IN A CONTAINER WITH NON-FLAMMABLE SOLVENT AND IF NECESSARY REMOVE THE DIRT WITH A BRUSH OR SOMETHING SIMILAR. THEN LET IT DRY;
SUMÉRJASE EN UN RECIPIENTE CON DISOLVENTE NO INFLAMABLE Y, SI ES NECESARIO, RETIRE LA SUCIEDAD CON UN PINCEL O ALGO SIMILAR. DESPUES DEJE QUE SE SEQUE;
MERGULHE-O EM UM RECIPIENTE COM SOLVENTE NÃO INFLAMÁVEL E SE NECESSÁRIO REMOVA A SUJEIRA COM UM PINCEL OU ALGO SIMILAR. APÓS, DEIXE SECAR;

REINSTALL THE STRAINER IN THE TANK;
VUELVA A COLOCAR EL COLADOR EN EL TANQUE;
RECOLOQUE A PENEIRA NO TANQUE;

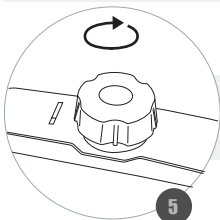
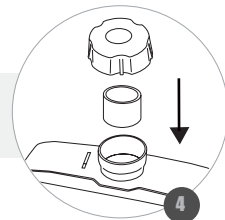

REPLACE THE TANK CAP BY TIGHTENING SECURELY;
VUELVA A COLOCAR LA TAPA DEL TANQUE, APRETANDO FIRMEMENTE;
RECOLOQUE A TAMPA DO TANQUE, APERTANDO FIRMEMENTE;

WARNING / ATENCION / ATENÇÃO

NEVER FUEL YOUR GENERATOR WITHOUT THE FUEL STRAINER, DIRT IN THE FUEL CAN CAUSE DAMAGE TO THE EQUIPMENT.

NUNCA LLENE SU GENERADOR SIN EL COLADOR DE COMBUSTIBLE, LAS SUCIEDADES EN EL COMBUSTIBLE PUEDEN CAUSAR DAÑOS EN EL EQUIPO.

NUNCA ABASTEÇA SEU GERADOR SEM O PENEIRA DE COMBUSTÍVEL, SUJEIRAS NO COMBUSTÍVEL PODEM CAUSAR DANOS NO EQUIPAMENTO.



REMOVING FUEL FROM THE TANK / RETIRANDO EL COMBUSTIBLE DEL TANQUE / ESGOTANDO O COMBUSTÍVEL DO TANQUE

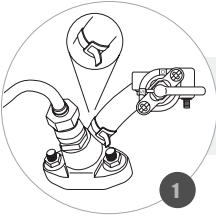

REMOVE THE HOSE CLIP AND THE FUEL HOSE;
RETIRE LA PRESILLA DE LA MANGUERA Y LA MANGUERA DE COMBUSTIBLE;
RETIRE A PRESILHA DA MANGUEIRA E A MANGUEIRA DE COMBUSTÍVEL;

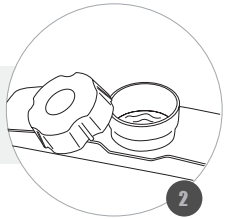

REMOVE THE FUEL TANK CAP;
RETIRE LA TAPA DEL TANQUE DE COMBUSTIBLE;
RETIRE A TAMPA DO TANQUE DE COMBUSTÍVEL;

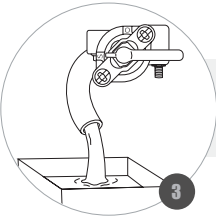

DRAIN ALL FUEL FROM THE TANK INTO A SUITABLE CONTAINER;
DRENE TODO EL COMBUSTIBLE DEL TANQUE EN UN RECIPIENTE ADECUADO;
DRENE TODO O COMBUSTÍVEL DO TANQUE EM UM RECIPIENTE ADEQUADO;

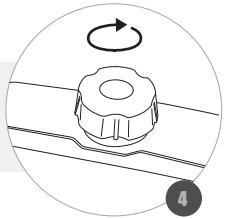

REPLACE THE TANK CAP, THE HOSE AND THE CLIP ON THE HOSE;
VUELVA A COLOCAR LA TAPA DEL TANQUE, LA MANGUERA Y LA PRESILLA EN LA MANGUERA;
RECOLOQUE A TAMPA DO TANQUE, A MANGUEIRA E A PRESILHA NA MANGUEIRA;

WARNING / ATENCION / ATENÇÃO

AVOID HANDLING FUEL NEAR A PLACE WITH SPARKS, FLAMES, HOT PARTS, OR OTHER SOURCES OF HEAT. ALWAYS LOOK FOR A WELL-VENTILATED AREA / NEVER DRAIN FUEL WHILE THE EQUIPMENT IS RUNNING, WAIT FOR THE ENGINE TO COOL / THE FUEL AND ITS VAPORS ARE EXTREMELY FLAMMABLE AND EXPLOSIVE.

EVITE MANIPULAR EL COMBUSTIBLE CERCA DE LUGARES CON CHISPAS, LLAMAS, PIEZAS CALIENTES U OTRAS FUENTES DE CALOR. BUSQUE SIEMPRE UN ÁREA BIEN VENTILADA / NUNCA DRENE EL COMBUSTIBLE CON EL EQUIPO FUNCIONANDO, ESPERE EL MOTOR DE ENFRIAMIENTO / EL COMBUSTIBLE Y SUS VAPORES SON EXTREMADAMENTE INFLAMABLES Y EXPLOSIVOS.

EVITE MANUSEAR O COMBUSTÍVEL PRÓXIMO A LOCAIS COM FAÍSCAS, CHAMAS, PEÇAS QUENTES OU OUTRAS FONTES DE CALOR. PROCURE SEMPRE UMA ÁREA BEM VENTILADA / NUNCA DRENE O COMBUSTÍVEL COM O EQUIPAMENTO FUNCIONANDO, AGUARDE O MOTOR ESFRIAR / O COMBUSTÍVEL E SEUS VAPORES SÃO EXTREMAMENTE INFLAMÁVEIS E EXPLOSIVOS.



STORAGE / ALMACENAMIENTO / ARMAZENAMENTO - I

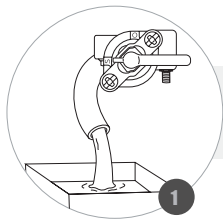

REMOVE THE FUEL FROM THE TANK;
RETIRE TODO EL COMBUSTIBLE DEL TANQUE;
ESGOTE TODO O COMBUSTÍVEL DO TANQUE;

DRAIN THE REMAINING FUEL THROUGH THE CARBURETOR DRAIN BOLT;
DRENE EL RESTO DEL COMBUSTIBLE A TRAVÉS DEL TORNILLO DE DRENAJE DEL CARBURADOR;
ESGOTE O RESTANTE DO COMBUSTÍVEL ATRAVÉS DO PARAFUSO DE DRENO DO CARBURADOR;

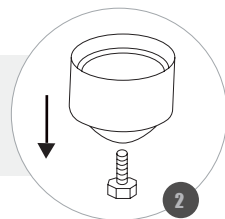

CLEAN THE AIR FILTER;
LIMPIE EL FILTRO DE AIRE;
REALIZE A LIMPEZA DO FILTRO DE AR;

REMOVE THE SPARK PLUG, PUT ABOUT 5 ML OF CLEAN OIL INTO THE CYLINDER;
RETIRE LA BUJÍA, COLOQUE CERCA DE 5 ML DE ACEITE DE MOTOR LIMPIO DENTRO DEL CILINDRO;
RETIRE A VELA DE IGNIÇÃO, COLOQUE CERCA DE 5ML DE ÓLEO DE MOTOR LIMPO DENTRO DO CILINDRO;



WARNING / ATENCION / ATENÇÃO

GASOLINE OXIDIZES AND DETERIORATES ALONG THE TIME, CAUSING ENGINE FAILURE / IF THE CYLINDER HAS BEEN COVERED WITH OIL DURING PREPARATION FOR STORAGE, THE ENGINE MAY EMIT SMOKE FOR A SHORT TIME AFTER OPERATION / PERFORM THIS PROCEDURE FOR STORAGE FOR PERIODS LONGER THAN 30 DAYS.

LA GASOLINA SE OXIDA Y DETERIORA CON EL PASO DEL TIEMPO, CAUSANDO FALLAS EN EL ARRANQUE DEL MOTOR / SI EL CILINDRO HA SIDO CUBIERTO POR ACEITE DURANTE LA PREPARACIÓN PARA EL ALMACENAMIENTO, EL MOTOR PUEDE EMITIR HUMO DURANTE UN CORTO PERÍODO DE TIEMPO DESPUÉS DE FUNCIONAR / REALICE ESTE PROCEDIMIENTO PARA SU ALMACENAMIENTO EN PERÍODOS SUPERIORES A 30 DÍAS.

A GASOLINA OXIDA E DETERIORA COM O PASSAR DO TEMPO, CAUSANDO FALHAS NA PARTIDA DO MOTOR / SE O CILINDRO FOI ENCOBERTO POR ÓLEO DURANTE A PREPARAÇÃO PARA A ESTOCAGEM, O MOTOR PODERÁ EMITIR FUMAÇA POR CURTO PERÍODO DE TEMPO, APÓS FUNCIONAR / REALIZE ESTE PROCEDIMENTO PARA ARMAZENAMENTO EM PERÍODOS SUPERIORES A 30 DIAS.



STORAGE / ALMACENAMIENTO / ARMAZENAMENTO - II

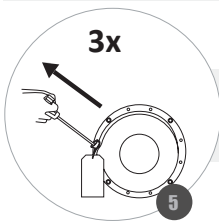

PULL THE STARTING ROPE 2 OR 3 TIMES TO DISTRIBUTE THE OIL;
TIRE DE LA CUERDA DE ARRANQUE 2 O 3 VECES PARA DISTRIBUIR EL ACEITE;
PUXE A CORDA DE PARTIDA 2 OU 3 VEZES PARA DISTRIBUIR O ÓLEO;

REINSTALL THE SPARK PLUG;
VUELVA COLOCAR LA BUJÍA;
RECOLOQUE A VELA DE IGNIÇÃO;

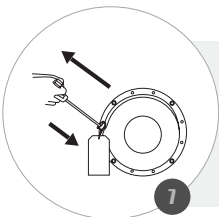
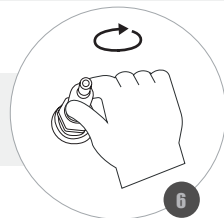

PULL THE STARTING ROPE SLOWLY UNTIL ENGINE RESISTANCE IS FOUND, THEN RELEASE THE ROPE SLOWLY TO RETURN TO STARTING POSITION;
TIRE DE LA CUERDA DE ARRANQUE LENTAMENTE HASTA ENCONTRAR RESISTENCIA, LUEGO SUÉLTALO LENTAMENTE PARA QUE VUELVA A LA POSICIÓN INICIAL;
PUXE A CORDA DE PARTIDA VAGAROSAMENTE ATÉ ENCONTRAR RESISTÊNCIA DO MOTOR, ENTÃO LIBERE A CORDA LENTAMENTE PARA QUE RETORNE À POSIÇÃO INICIAL;

WITH A CLOTH DAMPENED IN A NON-FLAMMABLE PRODUCT, CLEAN THE METAL PARTS OF THE ENGINE;
CON UN PAÑO HUMEDECIDO EN UN PRODUCTO NO INFLAMABLE, LIMPIE LAS PARTES METÁLICAS DEL MOTOR;
COM UM PANO UMEDECIDO EM PRODUTO NÃO INFLAMÁVEL, LIMPE AS PARTES METÁLICAS DO MOTOR;

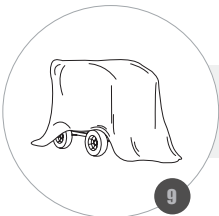
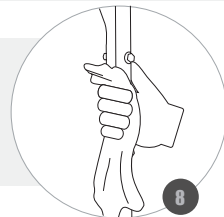

COVER THE ENGINE AND STORE IT IN A DRY AND VENTILATED PLACE;
CUBRA EL MOTOR Y LO ALMACENE EN UN LUGAR SECO Y VENTILADO;
CUBRA O MOTOR E O ARMAZENE EM LOCAL SECO E VENTILADO;

WARNING / ATENCION / ATENÇÃO

AVOID AREAS FOR STORAGE IN HUMID ENVIRONMENTS AS HUMIDITY CONTRIBUTES TO RUST AND CORROSION / AVOID ANY AREA WITH ELEMENTS THAT PRODUCE ELECTRIC SPARKS / NEVER CLEAN THE EQUIPMENT WITH CHEMICALS OR ABRASIVES.

EVITE ÁREAS PARA ALMACENAMIENTO EN AMBIENTES HÚMEDOS, PUES LA HUMEDAD CONTRIBUYE A LA APARICIÓN DE ÓXIDO Y CORROSIÓN / EVITE CUALQUIER ÁREA CON ELEMENTOS QUE PRODUCAN CHISPAS ELÉCTRICAS/ NUNCA LIMPIE EL EQUIPAMIENTO CON PRODUCTOS QUÍMICOS O ABRASIVOS.

EVITE ÁREAS PARA ESTOCAGEM EM AMBIENTES ÚMIDOS, POIS A UMIDADE CONTRIBUI PARA O APARECIMENTO DE FERRUGEM E CORROÇÃO / EVITE QUALQUER ÁREA COM ELEMENTOS QUE PRODUZAM FAÍSCAS ELÉTRICAS / NUNCA LIMPE O EQUIPAMENTO COM PRODUTOS QUÍMICOS OU ABRASIVOS.



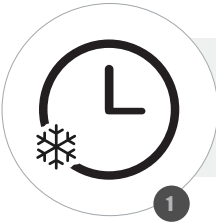

IF THE ENGINE WAS RUNNING, WAIT AT LEAST 15 MINUTES FOR COOLING;
SI EL MOTOR ESTABA FUNCIONANDO, ESPERÉ AL MENOS 15 MINUTOS HASTA QUE SE ENFRÍE;
CASO O MOTOR ESTEJA EM OPERAÇÃO, AGUARDE AO MENOS 15 MINUTOS ATÉ ESFRIAR;

LACE THE FUEL REGISTER IN THE CLOSED POSITION;
COLOQUE EL REGISTRO DE COMBUSTIBLE EN LA POSICIÓN CERRADA;
POSICIONE O REGISTRO DE COMBUSTÍVEL NA POSIÇÃO FECHADO;

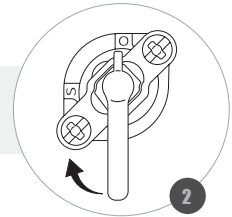

PUT THE ENGINE IN FLAT SURFACES TO PREVENT SPILLS OF OIL AND FUEL;
COLOQUE EL MOTOR SOBRE UNA SUPERFICIE PLANA Y NIVELADA, A FIN DE EVITAR DERRAMES DE ACEITE Y COMBUSTIBLE;
ALOQUE-O EM UMA SUPERFÍCIE PLANA, A FIM DE EVITAR DERRAMAMENTOS DE ÓLEO E COMBUSTÍVEL;

WARNING / ATENCION / ATENÇÃO

HOT ENGINE CAN BURN YOU AND IGNITE SOME MATERIALS / IN CASE OF DIESEL LEAKAGE, CLEAN IT IMMEDIATELY TO AVOID EXPLOSIONS / IN THE EVENT OF AN OIL SPILL, CLEAN IT TO AVOID SLIPPING AND FALLING/ NEVER CARRY THE MOTOR LYING DOWN OR UPSIDE DOWN.

EL MOTOR CALIENTE PUEDE QUEMARSE Y TAMBIÉN INFLAMAR ALGUNOS MATERIALES / EN CASO DE FUGAS DE DIESEL, LÍMPIELO INMEDIATAMENTE PARA EVITAR EXPLOSIONES / EN CASO DE DERRAME DE ACEITE, LÍMPIELO PARA EVITAR RESBALONES Y CAÍDAS / NUNCA TRANSPORTE EL MOTOR ACOSTADO O DE CABEZA.

O MOTOR QUENTE PODE QUEIMÁ-LO E TAMBÉM INFLAMAR ALGUNS MATERIAIS / EM CASO DE VAZAMENTO DE DIESEL, LIMPE-O IMEDIATAMENTE A FIM DE EVITAR EXPLOSÕES / EM CASO DE DERRAMAMENTO DE ÓLEO, LIMPE-O A FIM DE EVITAR ESCORREGÕES E QUEDAS / NUNCA TRANSPORTE O MOTOR DEITADO OU DE PONTA CABEÇA.



WARRANTY TERM

This product is guaranteed against defects in material and workmanship for a legal period of three (3) months from the date of issue of the respective Sales Invoice. We undertake to repair or replace, within the period mentioned, free of charge, parts that are recognized by the Technical Department as defective, upon approval of the Warranty Request.

This warranty is limited and non-transferable, valid only for the first purchaser and covers only the product, all damages and losses resulting from misuse of the equipment are excluded. Any freight/insurance and other costs will be borne by the buyer.

The following shall be excluded from the guarantee:

- Defects caused by use not in accordance with the instructions contained in the Owner's Manual; accidents (falling, fire, etc.); use of non-original parts and repairs and / or maintenance carried out by unauthorized workshops and / or technicians.
- Spare parts and natural maintenance such as spark plugs, lubricants, filters, fuel cap, starting cord, handles, seals, gaskets, safety devices and similar items.
- Parts that suffer from natural wear and tear due to friction such as piston, cylinder, piston rings, bearings, pins, rollers, connecting rod, crankshaft, springs, bushings, rotor and mechanical seals.
- Violated products.
- Products whose Certificate of Warranty is incorrectly filled in and / or without the Sales Invoice number.

NOTE: A breakdown during the warranty period does not entitle the buyer to stop payment, or discounts.

IMPORTANT: Keep the Sales Invoice, the Product Warranty Certificate and present them when you need technical assistance.

ATTENTION: Read the owner's instruction manual and all warnings of danger and attention before operating the equipment.



TERMINO DE GARANTIA

Este producto está garantizado contra defectos de material y fabricación por un periodo legal de 3 (tres) meses a partir de la fecha de emisión de la factura de venta. Nos comprometemos a reparar y/o cambiar, dentro del plazo mencionado, gratuitamente, piezas que sean reconocidas por el Departamento Técnico como defectuosas, mediante la aprobación de la solicitud de garantía.

Esta garantía es limitada e intransferible, valida solamente para el primer comprador y cubre únicamente el producto, quedan excluidos todos los daños y perjuicios derivados del mal uso del equipamiento. Los eventuales gastos de flete/seguro y otros correrán por cuenta del comprador.

Quedan excluidos de la garantía:

- *Defectos provocados por uso en desacuerdo con las instrucciones contenidas en el manual del usuario; accidentes (caída, fuego, etc.); utilización de piezas no originales o reparos y/o mantenimientos realizados por talleres y/o técnicos no autorizados.*
- *Piezas de reposición y mantenimiento natural como, bujías, lubricantes, filtros, tapa de combustible, cuerda de arranque, conjunto de arranque, manubrios, retenedores, juntas, barras, correas, lanzas, picos, pistolas, anillos o-ring, empaques, turbinas(ventilador), dispositivos de seguridad y ítems similares.*
- *Piezas que sufren de desgaste natural con el uso debido a la fricción, como, pistón, cilindro, anillos del pistón, mancales, pinos, rodillos, biela, cigüeñal, válvula, muelles, tochos, cojinetes, tubos, engranajes(piñón) y embrague.*
- *Productos violados.*
- *Productos cuyo certificado de garantía este llenado de manera incorrecta y/o sin el número de la Factura de compra.*

NOTA: Una avería durante el periodo de garantía no le da el derecho al comprador de interrumpir el pago, y/o descuentos.

IMPORTANTE: Guarde este manual y este certificado en un local seguro, preséntelo cuando necesite de asistencia técnica, en conjunto con el Certificado de Garantía y Factura de compra.

ATENCION: Lea este manual de instrucciones del propietario y todos los avisos de peligro y atención antes de operar el equipamiento



TERMINO DE GARANTIA

Este produto é garantido contra defeitos de material e de fabricação pelo período legal de 3 (três) meses a contar da data de emissão da respectiva Nota Fiscal de Venda. Comprometemo-nos a reparar ou substituir, dentro do prazo citado, gratuitamente, peças que sejam reconhecidas pelo Departamento Técnico como defeituosas, mediante aprovação da Solicitação de Garantia.

A presente garantia limitada é intransferível, válida somente para o primeiro comprador e cobre unicamente o produto, ficando excluídos quaisquer eventuais danos e prejuízos decorrentes de aplicação do equipamento. Eventuais despesas como frete e/ou seguro entre o domicílio e a Assistência Técnica correrão por conta do comprador.

Ficam excluídos da garantia:

- Defeitos provocados por uso em desacordo com as instruções contidas no Manual do Proprietário; acidentes (queda, fogo, etc.); utilização de peças não originais e consertos e/ou manutenção realizados por oficinas e/ou técnicos não autorizados.
- Peças de reposição e manutenção natural, como velas, lubrificantes, filtros, tampa de combustível, cordão da partida, manípulos, retentores, juntas, dispositivos de segurança e itens similares.
- Peças que sofrem desgaste natural com o uso, devido ao atrito, como pistão, cilindro, anéis de pistão, mancais, pinos, roletes, biela, virabrequim, molas, buchas, rotor e selos mecânicos.
- Produtos violados.
- Produtos cujo Certificado de Garantia esteja preenchido de forma incorreta e/ou sem o número da Nota Fiscal de Venda.

NOTA: Uma avaria durante o período de garantia não dá o direito ao comprador de interromper o pagamento, ou a descontos.

IMPORTANTE: Guarde a Nota Fiscal de Venda, O Certificado de Garantia do produto e apresente-os quando necessitar de assistência técnica.

ATENÇÃO: Leia o Manual de Instruções do proprietário e todos os avisos de perigo e atenção antes de operar o equipamento.



