

**MANUAL DE  
INSTALAÇÃO**

**BACIAS  
COM CAIXA ACOPLADA**

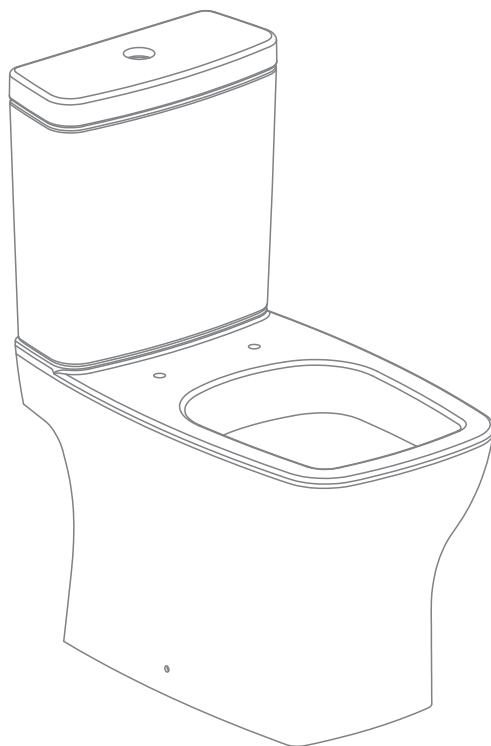

**Roca**  
Incepa  
Celite  
logasa



## ÍNDICE

Bacia para Caixa Acoplada .....	1 / 2
Caixa Acoplada .....	2/3
Instruções de Regulagem Mecanismo de Saída 3/6 Litros .....	3
Instruções de Regulagem Válvula de Reposição .....	4
Instruções de Regulagem Mecanismos de Entrada .....	5
Nível Operacional .....	6
Regulagem Botão de Acionamento 3/6 Litros .....	7
Regulagem Botão de Acionamento Acionamento Lateral.....	8
Caixa de descarga Cleaning Device.....	9
Caixa de descarga auto limpante 1.0.....	9
Fixação de segurança tampa para caixa de descarga Infantil.....	9
Quadro de Eventuais Defeitos e Possíveis Correções .....	10
Termo de Garantia .....	11
Instruções para Manutenção e Cuidados.....	11
Informações Referentes a Peças de Reposição.....	11

# 1

## INSTRUÇÕES DE INSTALAÇÃO BACIA

### 1.1

#### BACIA COM SAÍDA VERTICAL

- a- O ponto de esgoto deve estar localizado conforme figura ao lado.  
b- A extremidade do tubo de esgoto do ramal de esgoto deve ter uma altura de 0mm a 10mm do piso acabado;

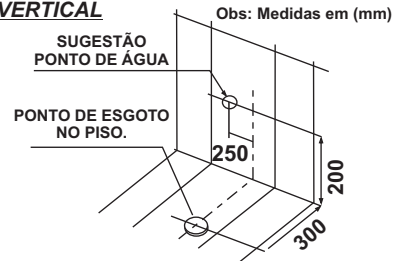

### 1.2

#### PONTO DE INSTALAÇÃO

Obs: Medidas em (mm)

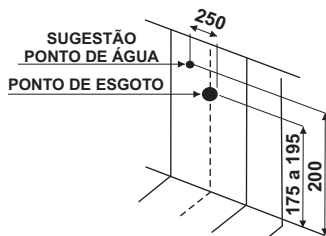

#### BACIA COM SAÍDA HORIZONTAL

- a- Coloque a bolsa tubo na saída do esgoto da parede e na bacia;

- b- Se necessário efetue o corte da bolsa tubo de acordo com a cota X;

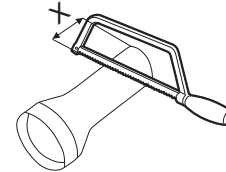
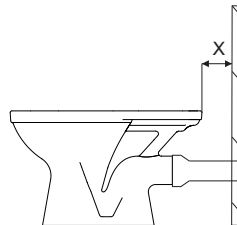

**OBS: A bolsa tubo não acompanha o produto, utilize produtos originais Incepa, Celite, Roca ou Logasa;**

### 1.3

#### PARA BACIAS COM FIXAÇÃO VERTICAL

- a- Coloque a bacia na posição de instalação;  
b- Marque no piso a posição dos furos de fixação;

- c- Remova a bacia;  
d- Fure com broca adequada de Ø 10 mm;  
e- Coloque as buchas plásticas;

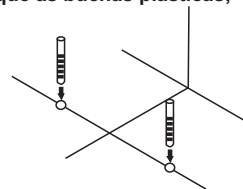
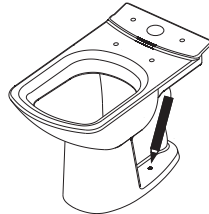

**ATENÇÃO:** Para as bacias com saída vertical,  
a- Coloque o anel de vedação na saída do esgoto da bacia;

- b- Coloque as arruelas;  
c- Efetue o aperto dos parafusos;  
d- Dê o acabamento com material de rejuntamento;  
**Não utilizar cimento;**

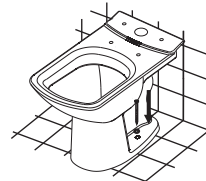
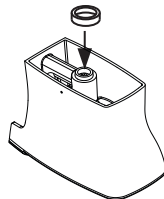

**OBS: A fixação e o anel de vedação não acompanham o produto, exceto nos produtos de kits. Utilize produtos originais Incepa, Celite, Roca ou Logasa;**

## 1.4

### PARA BACIAS COM FIXAÇÃO HORIZONTAL

- a- Coloque a bacia na posição de instalação;
- b- Marque no piso a posição dos furos de fixação;

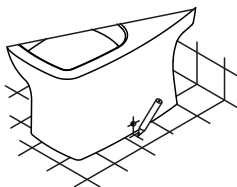

- c- Remova a bacia;
- d- Trace uma linha passando pelos dois pontos marcados;
- e- Desloque-os 45 mm para dentro;

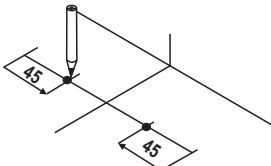

**ATENÇÃO:** Para as bacias com saída vertical, coloque o anel de vedação na saída do esgoto da bacia;

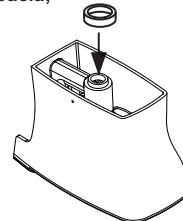

**OBS:** O anel de vedação não acompanha o produto, exceto nos produtos de kits. Utilize produtos originais Incepa, Celite, Roca ou Logasa;

- f- Coloque as buchas plásticas;
- g- Fixe os suportes em "L" com parafusos, (Se necessário, ajuste a posição do suporte);

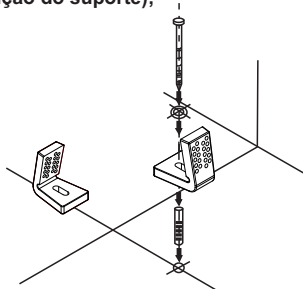

- h- Coloque os parafusos com as buchas nos furos de fixação da bacia;
  - i- Coloque os plugues de acabamento;
  - j- Dê o acabamento com material de rejuntamento;
- Não utilizar cimento;**

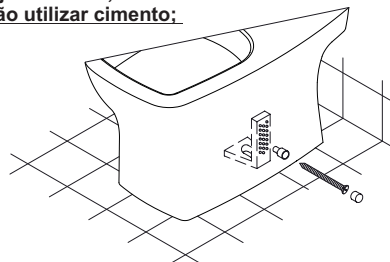

**OBS:** A fixação não acompanha o produto, exceto nos produtos de kits. Utilize produtos originais Incepa, Celite, Roca ou Logasa;

## 2

### INSTRUÇÕES DE INSTALAÇÃO CAIXA ACOPLADA

#### 2.1

#### CAIXA DE DESCARGA COM FIXAÇÃO NA BACIA

- a- Coloque na saída d'água a bolsa de vedação;
- b- Efetue a fixação da caixa de descarga apertando os parafusos de fixação manualmente, (se necessário utilize chave de fenda) alternadamente e sem excesso, para evitar que a caixa fique desnivelada;
- c- Conecte o engate flexível (segundo a orientação da fabricante) à rede de água conforme figura abaixo;

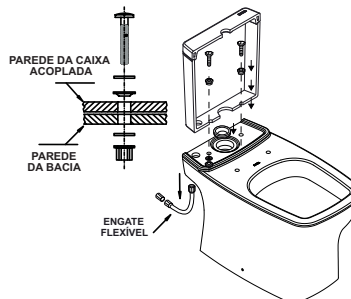

**OBS:** O flexível não acompanha o produto, exceto nos produtos de kits. Utilize produtos originais Incepa, Celite, Roca ou Logasa;

## 2.2

### CAIXA DE DESCARGA COM FIXAÇÃO NA PAREDE

a- Coloque a caixa de descarga na posição de instalação;  
b- Faça a marcação dos furos;

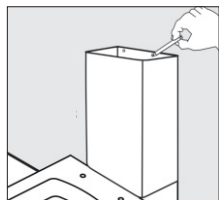

c- Com a broca apropriada, faça os furos de acordo com as marcações;



d- Passe o flexível pela bacia;  
e- Coloque os pinos guias;

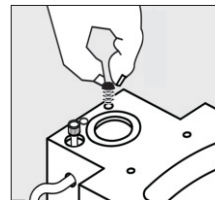

f- Coloque o gasket no mecanismo,  
g- Conecte o flexível na caixa de descarga;

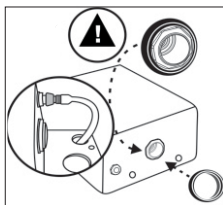

h- Coloque a caixa na posição de instalação;  
i- Efetue o aperto definitivo;

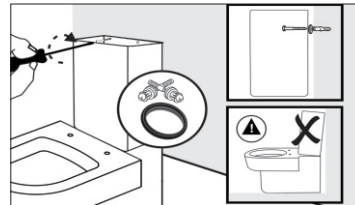

## 3

### INSTRUÇÕES DE REGULAGEM MECANISMO DE SAÍDA 3/6 LITROS

#### 3.1

a- Destrave o mecanismo de saída, girando-o no sentido anti-horário e ao mesmo tempo puxando-o para cima;  
b- Após a regulagem parcial e total, realize o processo inverso para a montagem, posicionando as travas do mecanismo na base;

#### REGULAGEM TOTAL:

c- Aperte no local indicado para soltar a trava;  
d- Desloque para cima ou para baixo para efetuar a regulagem de acordo com a tabela da página 4;  
e- Após efetuar a regulagem aperte a trava para travar a regulagem;

#### REGULAGEM PARCIAL:

f- Aperte a trava e desloque para cima ou para baixo de acordo com a tabela de regulagem da página 4, após isso; solte a trava;

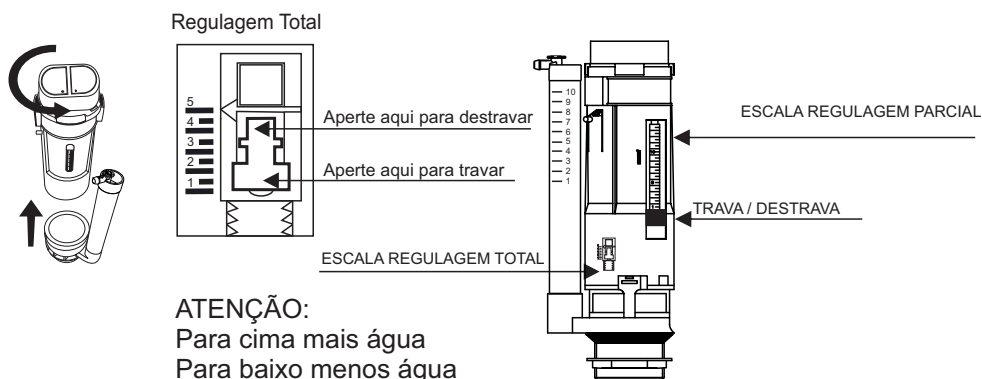

## 5

## INSTRUÇÕES DE REGULAGEM VÁLVULA DE REPOSIÇÃO



**ATENÇÃO:** Para residências que utilizam sistemas pressurizadores, que geram pressões no ponto de instalação maiores que 20 Mca, podem ser considerados sistemas de alta pressão;



= Baixa Pressão



= Alta Pressão

### 5.1

Verifique se a mangueira está conectada na válvula de reposição no mecanismo de entrada, conforme figura ao lado;

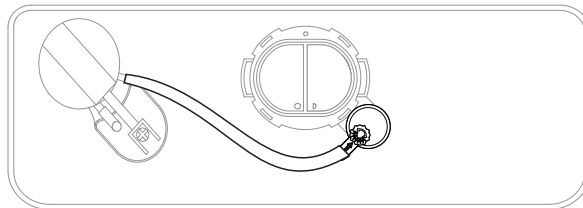

### 5.2

Se necessário, realize a regulagem girando a alavanca no sentido horário ou anti-horário, conforme tabela abaixo;

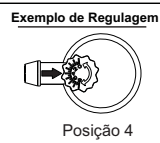

## 6

### INSTRUÇÕES DE REGULAGEM MECANISMO DE ENTRADA

#### 6.1

#### Regulagem Mecanismo Hidráulico Tipo 1

- a- Ajuste o nível operacional destravando o copo (conforme ponto de trava indicado na figura abaixo) e regulando a altura do copo.
- b- Após a regulagem da altura do copo, ajuste a boia interna girando o parafuso do mecanismo no sentido horário e/ou anti horário até atingir o nível operacional;

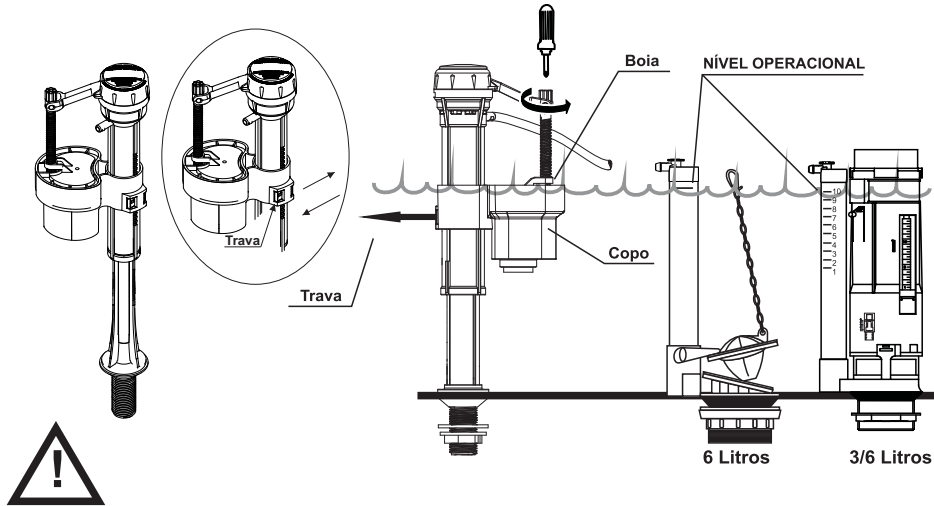

Ao realizar o ajuste do nível operacional, verifique se a boia está se movimentando;

#### 6.2

#### Regulagem Mecanismo Hidráulico Tipo 2

- a- Ajuste o nível operacional girando o parafuso no sentido horário e/ou anti horário;

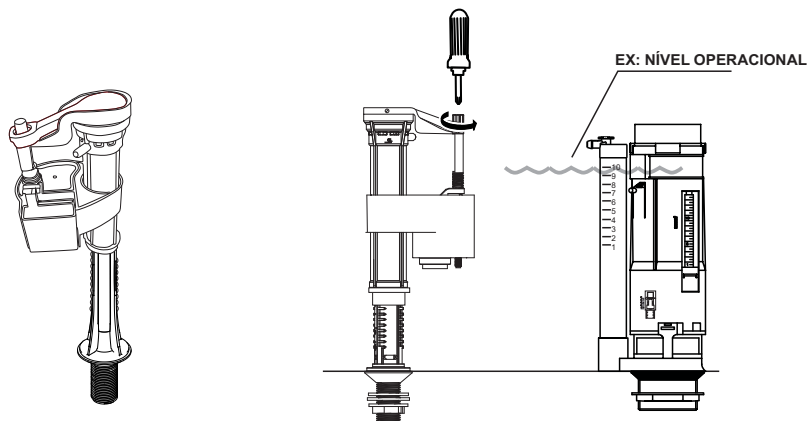



**Exemplo 1 - Mecanismo de saída com graduação.**

Se o mecanismo de saída do seu produto possuir graduação, efetue a regulagem conforme tabela de regulagem que consta no manual de instalação que acompanha o produto.;

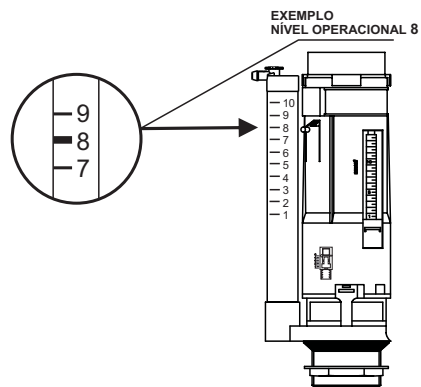
**Exemplo 2 - Mecanismo de saída sem graduação.**

Se o mecanismo de saída do seu produto não possuir graduação, efetue a regulagem conforme a marcação;

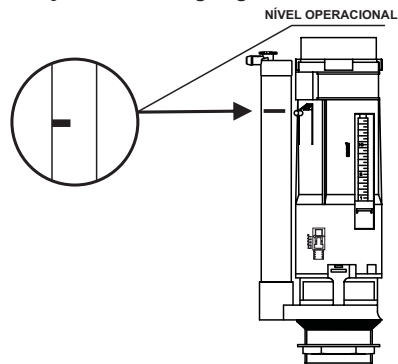

## 8

### REGULAGEM BOTÃO DE ACIONAMENTO ECOFLUSH

#### 8.1



**ATENÇÃO:** Após a montagem, verifique se a haste do botão não está acionando o mecanismo de saída.

Se necessário, ajuste a regulagem de acordo com a linha da bacia.

- a- Coloque o botão na tampa apertando a porca do botão com a ferramenta adequada conforme figura ao lado;
- b- Encaixe a tampa corretamente na caixa de descarga.

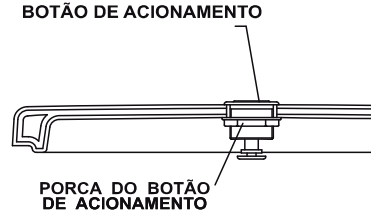

#### 8.2

Se necessário, rosqueie ou corte a haste do botão para ajustar a folga.

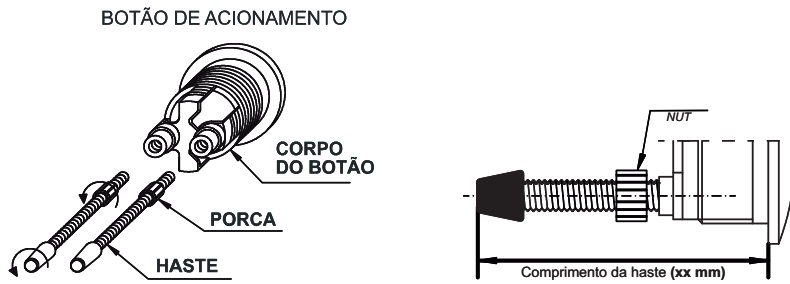

#### 8.3



Instale o botão de acionamento na tampa da caixa e observe seu posicionamento conforme abaixo:

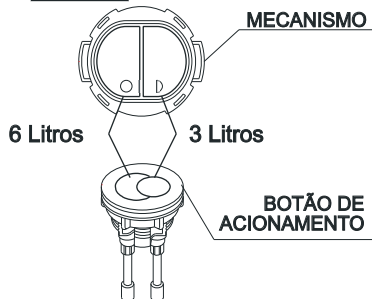

Modo de Acionamento:

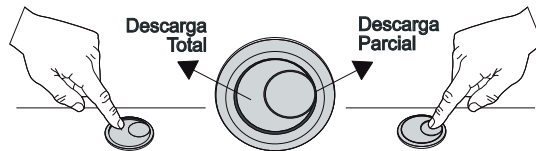

## 9

### INSTALAÇÃO BOTÃO DE ACIONAMENTO LATERAL

#### 9.1

a- Coloque o botão na posição de instalação, e efetue a fixação, girando a porca no sentido horário;

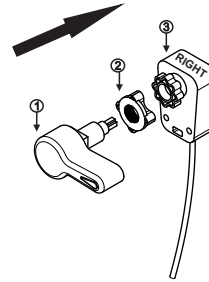
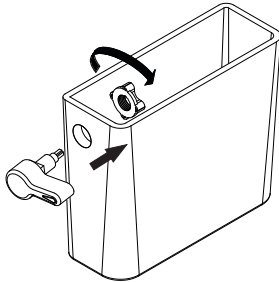

b- Conecte o botão no dispositivo de acionamento do mecanismo e efetue a fixação, girando a porca no sentido horário;

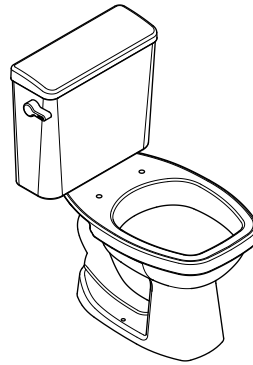
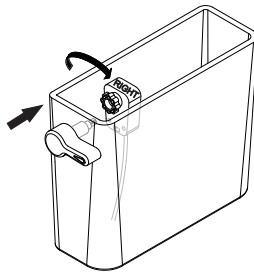

### INSTRUÇÕES DE ACIONAMENTO

Posição de Repouso

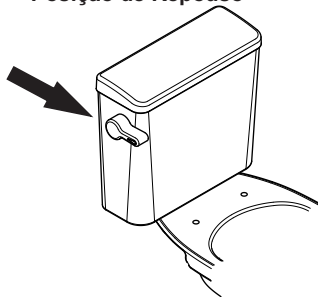

Acionamento Total

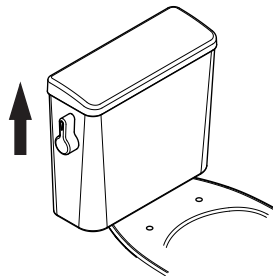

Acionamento Parcial

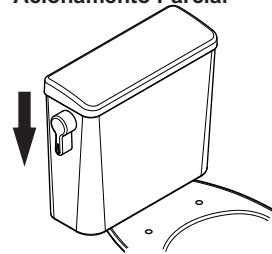

## 10

### CAIXA DE DESCARGA ACTIVE CLEAN

#### 10.1

- a- Se seu produto possuir o dispositivo Active Clean; retire a tampa da caixa de descarga;
- b- Abra o dispositivo girando a tampa no sentido anti-horário e coloque a pastilha dentro do dispositivo;
- c- Feche o dispositivo e recoloque a tampa da caixa de descarga;

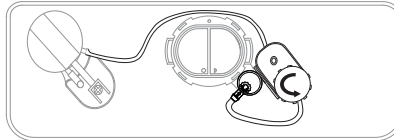

## 11

### CAIXA DE DESCARGA SMART CLEAN

#### 11.1

- a- Remova a porca do tubo auto limpante;
- b- Monte o tubo auto limpante por cima da tampa da caixa de descarga no local de instalação;
- c- Efetue o aperto da porca de fixação por baixo da tampa da caixa de descarga;
- d- Monte a tampa da caixa de descarga com o dispositivo instalado;
- e- Coloque a pastilha dentro do tubo auto limpante;
- f- Coloque a tampa de acabamento de louça;

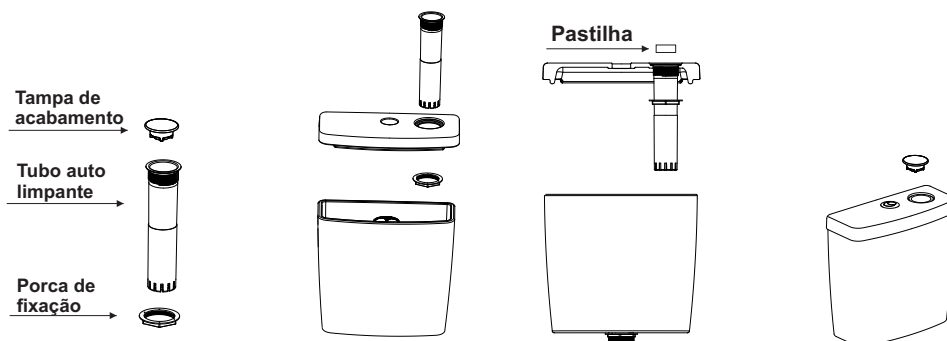

## 12

### FIXAÇÃO DA TAMPA DA CAIXA DE DESCARGA INFANTIL

#### 12.1

- a- Efetue a montagem do suporte em L (3) conforme seqüência abaixo;
- b- Após a montagem do suporte em 'L' efetue a fixação da tampa da caixa de descarga colocando o guia (6) no local indicado e apertando o parafuso (7), após isso, coloque o acabamento (8);

MONTAGEM DO SUPORTE EM 'L'

FIXAÇÃO TAMPA DA CAIXA DE DESCARGA

TAMPA INSTALADA

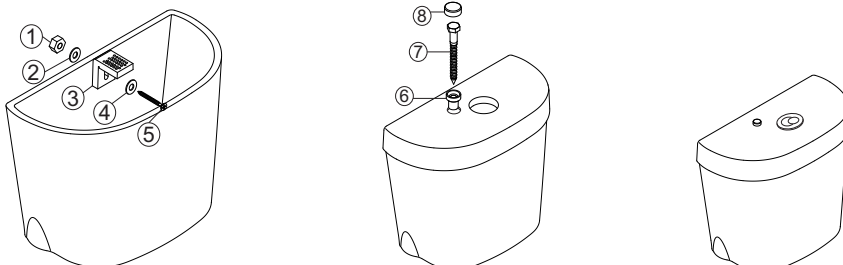

<b>QUADRO DE EVENTUAIS DEFEITOS E POSSÍVEIS CORREÇÕES</b>		
<b>Defeitos</b>	<b>Causa</b>	<b>Soluções</b>
<b>Mau cheiro no banheiro.</b>	Ausência do tubo de ventilação.	Verificar a instalação hidráulica de sua residência.
	Falha da vedação na instalação da bacia.	Instalar com anel de vedação parafusos e rejunte.
<b>Balanco na bacia com caixa acoplada.</b>	Fixação incorreta.	Verificar fixação.
<b>Impossibilidade de instalação da bacia com caixa acoplada.</b>	Ponto de esgoto menor que 300 mm do centro da parede acabada até o esgoto.	Refazer o ponto de esgoto.
<b>Escoamento constante na bacia com caixa acoplada.</b>	Trinca no tubo extravasor do mecanismo de saída de água.	Substituir o mecanismo de saída de água.
	Deformação do anel de vedação do obturador.	Substituir o anel de vedação.
	Boia em nível superior ao tubo extravasor (vazamento pelo ladrão).	Ajustar o nível da boia para o nível indicado.
	Corrente muito esticada.	Ajuste no comprimento da corrente.
<b>Vazamento entre a bacia e a caixa acoplada.</b>	Bolsa de vedação ou parafusos de fixação mal instalados.	Verificar a instalação.
<b>Quantidade insuficiente de água na caixa acoplada.</b>	Boia desregulada.	Ajustar altura da boia.
<b>Nível de água no poço da bacia não é constante.</b>	Mangueira de reposição desconectada.	Conectar a mangueira.
	Trinca interna.	Contatar Assistência Técnica.
<b>Escoamento constante.</b>	Botão acionando mecanismo de saída.	Ajustar botão de acionamento.
<b>Vazamento entre bacia e caixa.</b>	Mecanismo de saída solto na caixa.	Apertar mecanismo.
<b>Enchimento lento da caixa acoplada.</b>	Mecanismo de entrada entupido.	Desobstruir.
	Baixa pressão na instalação hidráulica.	Verificar a instalação hidráulica.
	Registro da casa parcialmente fechado na instalação hidráulica.	Liberar o registro.
	Flexível obstruído/dobrado.	Desobstruir/desdobrar.
	Peneira obstruída no mecanismo de entrada.	Retirar peneira e limpar.
<b>Barulho excessivo no enchimento da caixa.</b>	Alta pressão da rede.	Verificar a instalação hidráulica.

## INSTRUÇÕES PARA LIMPEZA

Para efetuar a limpeza do produto, utilize pano macio, água e sabão neutro;

Não utilize palha de aço, produtos químicos ou abrasivos;

O uso de produtos de limpeza no tanque e na bacia contendo Cloro provocará danos, portanto não é recomendado.

**ATENÇÃO:** Esse manual é apenas orientativo, para efetuar as regulagens, consultar o manual que acompanha o produto.



**Roca Incepa**

Roca Sanitários Brasil Ltda.

Av. 14 de Dezembro, 2.800 | V. Mafalda  
Jundiaí | CEP 13206-105 | SP | Brasil  
CNPJ 75.801.902/0001-26  
IE 407.489.471.115



**ASSISTÊNCIA TÉCNICA**  
**0800 70 11 300**  
[posvendas@br.roca.com](mailto:posvendas@br.roca.com)

[www.incepa.com.br](http://www.incepa.com.br)

**Celite**

[www.celite.com.br](http://www.celite.com.br)

**logasa**

[www.logasa.com.br](http://www.logasa.com.br)

XXXXXX - MAIO/2022 REV00