

**MANUAL DE
INSTALAÇÃO**

**BACIAS
COM CAIXA ACOPLADA**

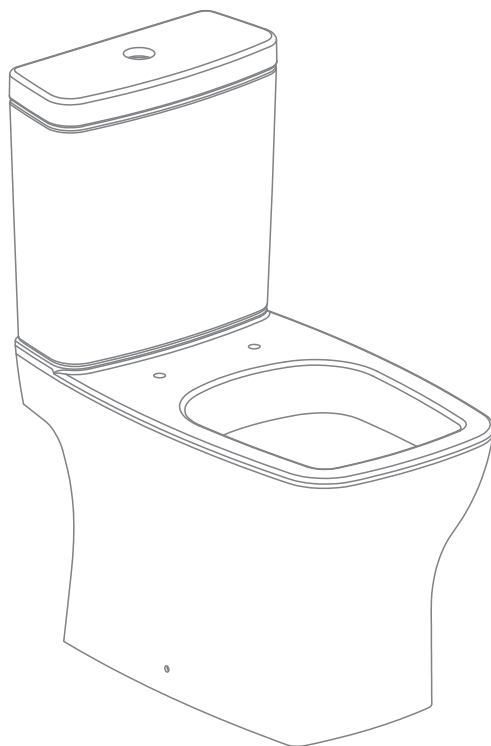

Roca
Incepa
Celite
logasa



ÍNDICE

Bacia para Caixa Acoplada	1 / 2
Caixa Acoplada	2/3
Instruções de Regulagem Mecanismo de Saída 3/6 Litros	3
Instruções de Regulagem Válvula de Reposição	4
Instruções de Regulagem Mecanismos de Entrada	5
Nível Operacional	6
Regulagem Botão de Acionamento 3/6 Litros	7
Regulagem Botão de Acionamento Acionamento Lateral.....	8
Caixa de descarga Cleaning Device.....	9
Caixa de descarga auto limpante 1.0.....	9
Fixação de segurança tampa para caixa de descarga Infantil.....	9
Quadro de Eventuais Defeitos e Possíveis Correções	10
Termo de Garantia	11
Instruções para Manutenção e Cuidados.....	11
Informações Referentes a Peças de Reposição.....	11

1

INSTRUÇÕES DE INSTALAÇÃO BACIA

1.1

BACIA COM SAÍDA VERTICAL

- a- O ponto de esgoto deve estar localizado conforme figura ao lado.
b- A extremidade do tubo de esgoto do ramal de esgoto deve ter uma altura de 0mm a 10mm do piso acabado;

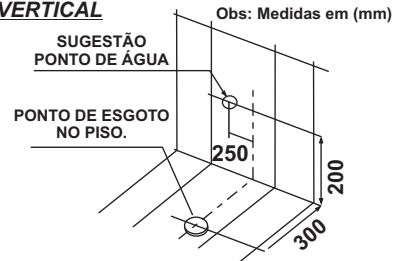

1.2

PONTO DE INSTALAÇÃO

Obs: Medidas em (mm)

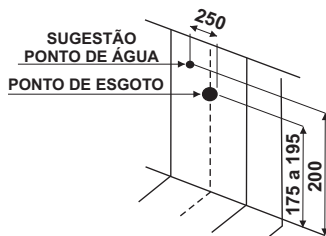

BACIA COM SAÍDA HORIZONTAL

- a- Coloque a bolsa tubo na saída do esgoto da parede e na bacia;

- b- Se necessário efetue o corte da bolsa tubo de acordo com a cota X;

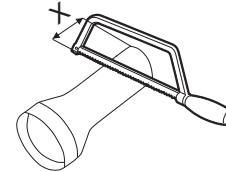
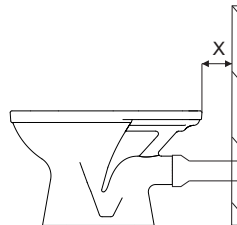

OBS: A bolsa tubo não acompanha o produto, utilize produtos originais Incepa, Celite, Roca ou Logasa;

1.3

PARA BACIAS COM FIXAÇÃO VERTICAL

- a- Coloque a bacia na posição de instalação;
b- Marque no piso a posição dos furos de fixação;

- c- Remova a bacia;
d- Fure com broca adequada de Ø 10 mm;
e- Coloque as buchas plásticas;

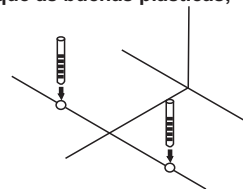
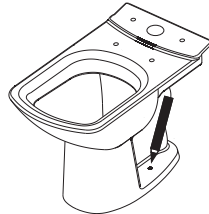

ATENÇÃO: Para as bacias com saída vertical,
a- Coloque o anel de vedação na saída do esgoto da bacia;

- b- Coloque as arruelas;
c- Efetue o aperto dos parafusos;
d- Dê o acabamento com material de rejuntamento;
Não utilizar cimento;

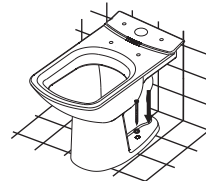
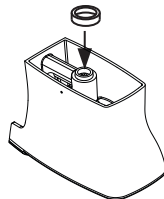

OBS: A fixação e o anel de vedação não acompanham o produto, exceto nos produtos de kits. Utilize produtos originais Incepa, Celite, Roca ou Logasa;

1.4

PARA BACIAS COM FIXAÇÃO HORIZONTAL

- a- Coloque a bacia na posição de instalação;
- b- Marque no piso a posição dos furos de fixação;

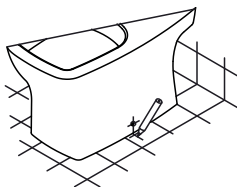

- c- Remova a bacia;
- d- Trace uma linha passando pelos dois pontos marcados;
- e- Desloque-os 45 mm para dentro;

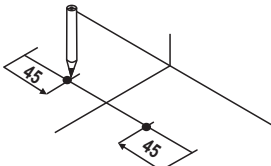

ATENÇÃO: Para as bacias com saída vertical, coloque o anel de vedação na saída do esgoto da bacia;

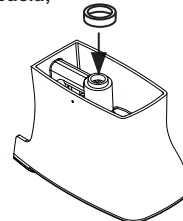

OBS: O anel de vedação não acompanha o produto, exceto nos produtos de kits. Utilize produtos originais Incepa, Celite, Roca ou Logasa;

- f- Coloque as buchas plásticas;
- g- Fixe os suportes em "L" com parafusos, (Se necessário, ajuste a posição do suporte);

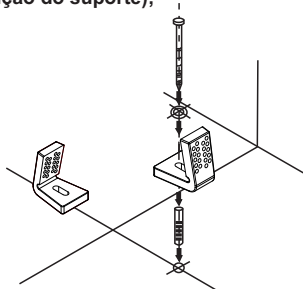

- h- Coloque os parafusos com as buchas nos furos de fixação da bacia;
 - i- Coloque os plugues de acabamento;
 - j- Dê o acabamento com material de rejuntamento;
- Não utilizar cimento;**

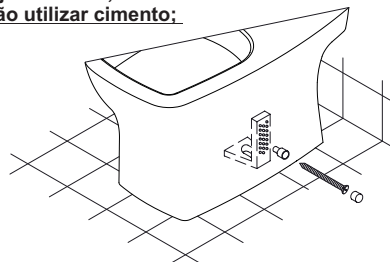

OBS: A fixação não acompanha o produto, exceto nos produtos de kits. Utilize produtos originais Incepa, Celite, Roca ou Logasa;

2

INSTRUÇÕES DE INSTALAÇÃO CAIXA ACOPLADA

2.1

CAIXA DE DESCARGA COM FIXAÇÃO NA BACIA

- a- Coloque na saída d'água a bolsa de vedação;
- b- Efetue a fixação da caixa de descarga apertando os parafusos de fixação manualmente, (se necessário utilize chave de fenda) alternadamente e sem excesso, para evitar que a caixa fique desnivelada;
- c- Conecte o engate flexível (segundo a orientação da fabricante) à rede de água conforme figura abaixo;

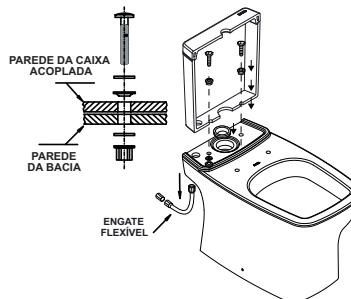

OBS: O flexível não acompanha o produto, exceto nos produtos de kits. Utilize produtos originais Incepa, Celite, Roca ou Logasa;

2.2

CAIXA DE DESCARGA COM FIXAÇÃO NA PAREDE

a- Coloque a caixa de descarga na posição de instalação;
b- Faça a marcação dos furos;

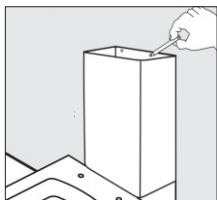

c- Com a broca apropriada, faça os furos de acordo com as marcações;



d- Passe o flexível pela bacia;
e- Coloque os pinos guias;

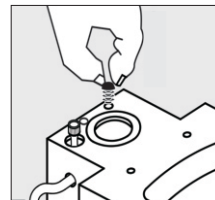

f- Coloque o gasket no mecanismo,
g- Conecte o flexível na caixa de descarga;

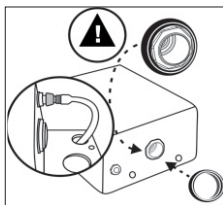

h- Coloque a caixa na posição de instalação;
i- Efetue o aperto definitivo;

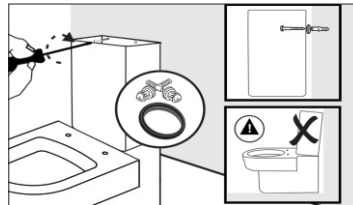

3

INSTRUÇÕES DE REGULAGEM MECANISMO DE SAÍDA 3/6 LITROS

3.1

a- Destrave o mecanismo de saída, girando-o no sentido anti-horário e ao mesmo tempo puxando-o para cima;
b- Após a regulagem parcial e total, realize o processo inverso para a montagem, posicionando as travas do mecanismo na base;

REGULAGEM TOTAL:

c- Aperte no local indicado para soltar a trava;
d- Desloque para cima ou para baixo para efetuar a regulagem de acordo com a tabela da página 4;
e- Após efetuar a regulagem aperte a trava para travar a regulagem;

REGULAGEM PARCIAL:

f- Aperte a trava e desloque para cima ou para baixo de acordo com a tabela de regulagem da página 4, após isso; solte a trava;

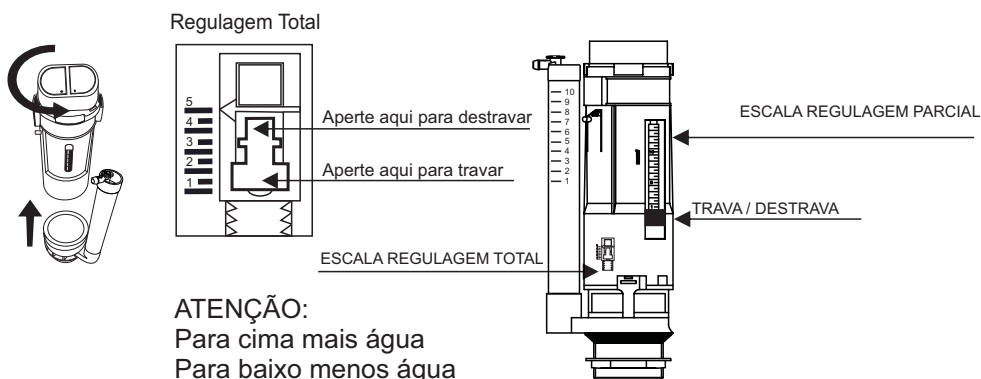

5

INSTRUÇÕES DE REGULAGEM VÁLVULA DE REPOSIÇÃO



ATENÇÃO: Para residências que utilizam sistemas pressurizadores, que geram pressões no ponto de instalação maiores que 20 Mca, podem ser considerados sistemas de alta pressão;



= Baixa Pressão



= Alta Pressão

5.1

Verifique se a mangueira está conectada na válvula de reposição no mecanismo de entrada, conforme figura ao lado;

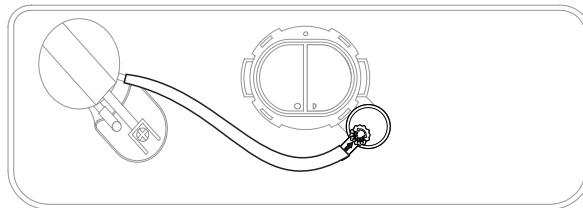

5.2

Se necessário, realize a regulagem girando a alavanca no sentido horário ou anti-horário, conforme tabela abaixo;

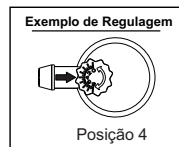

6

INSTRUÇÕES DE REGULAGEM MECANISMO DE ENTRADA

6.1

Regulagem Mecanismo Hidráulico Tipo 1

- a- Ajuste o nível operacional destravando o copo (conforme ponto de trava indicado na figura abaixo) e regulando a altura do copo.
- b- Após a regulagem da altura do copo, ajuste a boia interna girando o parafuso do mecanismo no sentido horário e/ou anti horário até atingir o nível operacional;

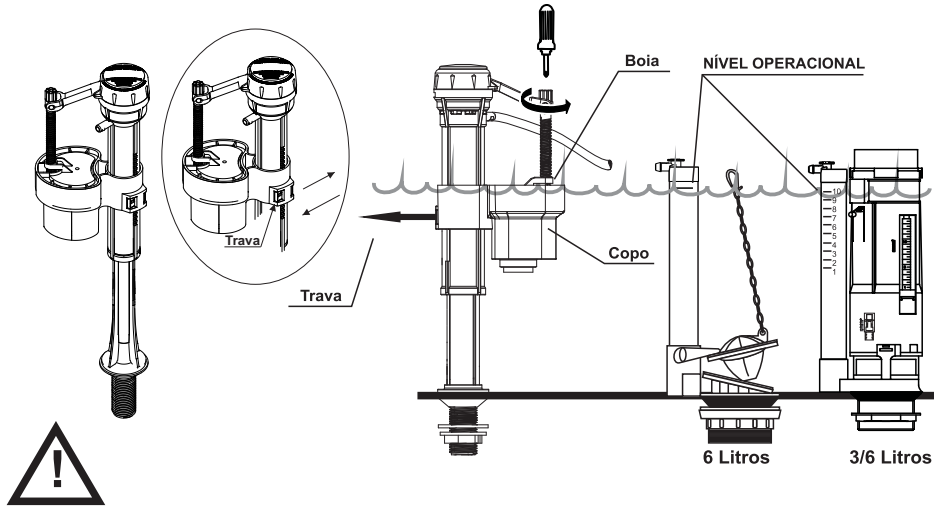

Ao realizar o ajuste do nível operacional, verifique se a boia está se movimentando;

6.2

Regulagem Mecanismo Hidráulico Tipo 2

- a- Ajuste o nível operacional girando o parafuso no sentido horário e/ou anti horário;

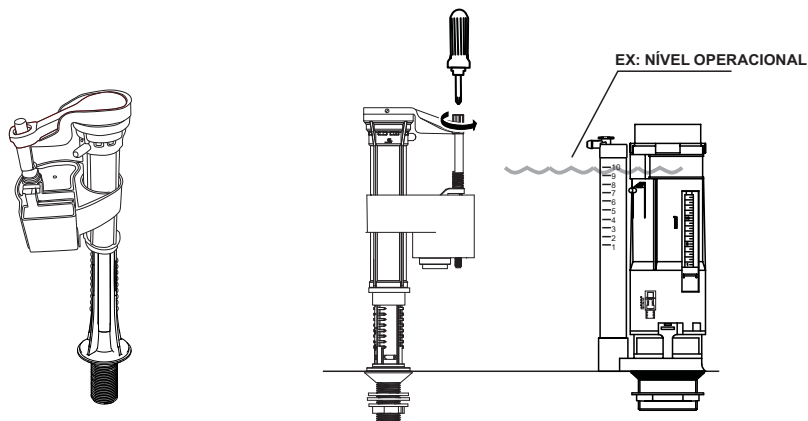

Exemplo 1 - Mecanismo de saída com graduação.

Se o mecanismo de saída do seu produto possuir graduação, efetue a regulagem conforme tabela de regulagem que consta no manual de instalação que acompanha o produto.;

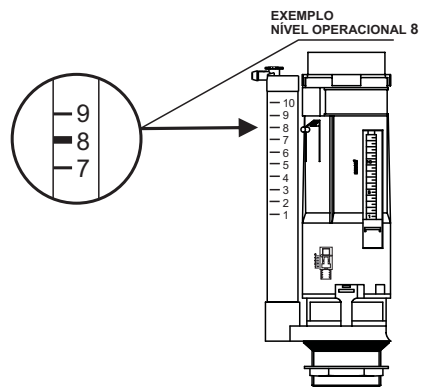
**Exemplo 2 - Mecanismo de saída sem graduação.**

Se o mecanismo de saída do seu produto não possuir graduação, efetue a regulagem conforme a marcação;

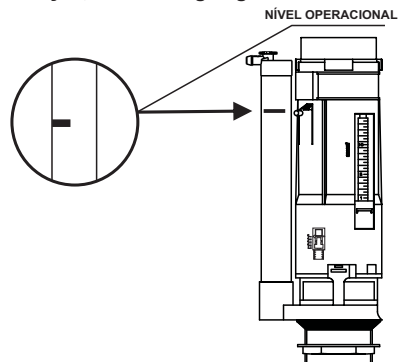

8

REGULAGEM BOTÃO DE ACIONAMENTO ECOFLUSH

8.1



ATENÇÃO: Após a montagem, verifique se a haste do botão não está acionando o mecanismo de saída.

Se necessário, ajuste a regulagem de acordo com a linha da bacia.

- a- Coloque o botão na tampa apertando a porca do botão com a ferramenta adequada conforme figura ao lado;
- b- Encaixe a tampa corretamente na caixa de descarga.

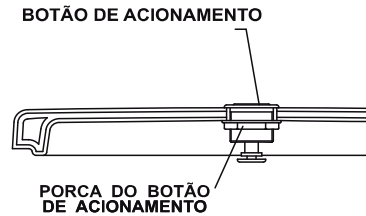

8.2

Se necessário, rosqueie ou corte a haste do botão para ajustar a folga.

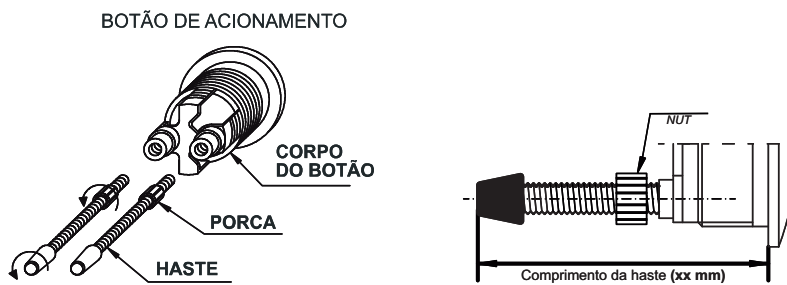

8.3



Instale o botão de acionamento na tampa da caixa e observe seu posicionamento conforme abaixo:

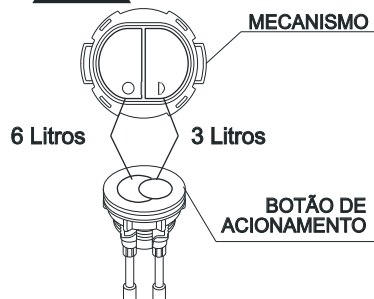

Modo de Acionamento:



9**INSTALAÇÃO BOTÃO DE ACIONAMENTO LATERAL****9.1**

a- Coloque o botão na posição de instalação, e efetue a fixação, girando a porca no sentido horário;

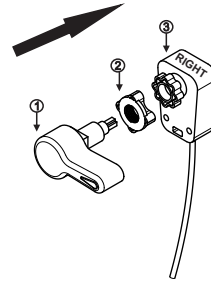
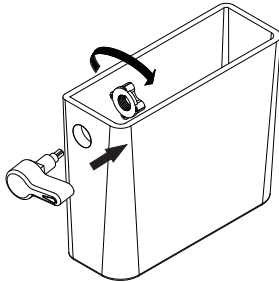

b- Conecte o botão no dispositivo de acionamento do mecanismo e efetue a fixação, girando a porca no sentido horário;

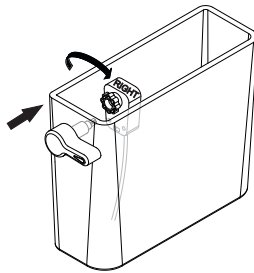
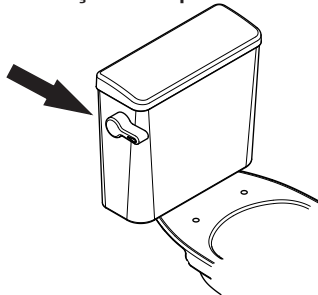
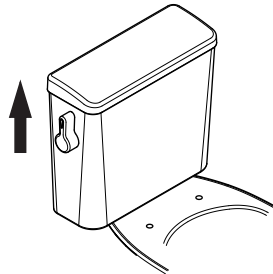
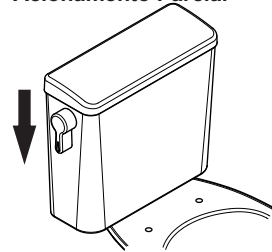
**INSTRUÇÕES DE ACIONAMENTO****Posição de Repouso****Acionamento Total****Acionamento Parcial**

10

CAIXA DE DESCARGA ACTIVE CLEAN

10.1

- a- Se seu produto possuir o dispositivo Active Clean; retire a tampa da caixa de descarga;
- b- Abra o dispositivo girando a tampa no sentido anti-horário e coloque a pastilha dentro do dispositivo;
- c- Feche o dispositivo e recoloque a tampa da caixa de descarga;

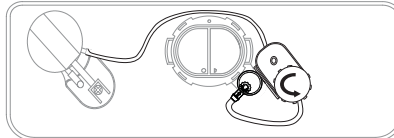

11

CAIXA DE DESCARGA SMART CLEAN

11.1

- a- Remova a porca do tubo auto limpante;
- b- Monte o tubo auto limpante por cima da tampa da caixa de descarga no local de instalação;
- c- Efetue o aperto da porca de fixação por baixo da tampa da caixa de descarga;
- d- Monte a tampa da caixa de descarga com o dispositivo instalado;
- e- Coloque a pastilha dentro do tubo auto limpante;
- f- Coloque a tampa de acabamento de louça;

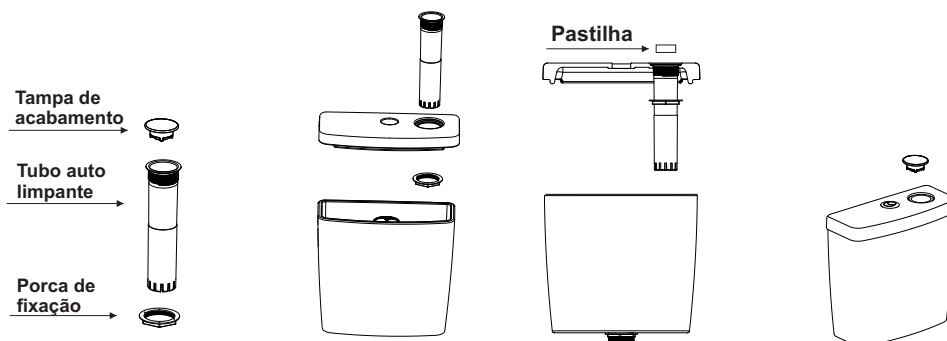

12

FIXAÇÃO DA TAMPA DA CAIXA DE DESCARGA INFANTIL

12.1

- a- Efetue a montagem do suporte em L (3) conforme seqüência abaixo;
- b- Após a montagem do suporte em 'L' efetue a fixação da tampa da caixa de descarga colocando o guia (6) no local indicado e apertando o parafuso (7), após isso, coloque o acabamento (8);

MONTAGEM DO SUPORTE EM 'L'

FIXAÇÃO TAMPA DA CAIXA DE DESCARGA

TAMPA INSTALADA

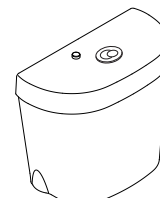
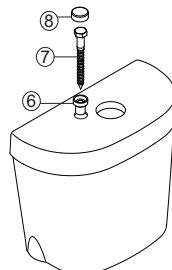
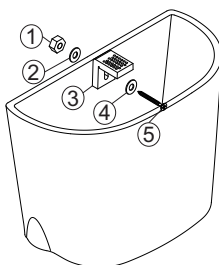

QUADRO DE EVENTUAIS DEFEITOS E POSSÍVEIS CORREÇÕES		
Defeitos	Causa	Soluções
Mau cheiro no banheiro.	Ausência do tubo de ventilação.	Verificar a instalação hidráulica de sua residência.
	Falha da vedação na instalação da bacia.	Instalar com anel de vedação parafusos e rejunte.
Balanço na bacia com caixa acoplada.	Fixação incorreta.	Verificar fixação.
Impossibilidade de instalação da bacia com caixa acoplada.	Ponto de esgoto menor que 300 mm do centro da parede acabada até o esgoto.	Refazer o ponto de esgoto.
Escoamento constante na bacia com caixa acoplada.	Trinca no tubo extravasor do mecanismo de saída de água.	Substituir o mecanismo de saída de água.
	Deformação do anel de vedação do obturador.	Substituir o anel de vedação.
	Boia em nível superior ao tubo extravasor (vazamento pelo ladrão).	Ajustar o nível da boia para o nível indicado.
	Corrente muito esticada.	Ajuste no comprimento da corrente.
Vazamento entre a bacia e a caixa acoplada.	Bolsa de vedação ou parafusos de fixação mal instalados.	Verificar a instalação.
Quantidade insuficiente de água na caixa acoplada.	Boia desregulada.	Ajustar altura da boia.
Nível de água no poço da bacia não é constante.	Mangueira de reposição desconectada.	Conectar a mangueira.
	Trinca interna.	Contatar Assistência Técnica.
Escoamento constante.	Botão acionando mecanismo de saída.	Ajustar botão de acionamento.
Vazamento entre bacia e caixa.	Mecanismo de saída solto na caixa.	Apertar mecanismo.
Enchimento lento da caixa acoplada.	Mecanismo de entrada entupido.	Desobstruir.
	Baixa pressão na instalação hidráulica.	Verificar a instalação hidráulica.
	Registro da casa parcialmente fechado na instalação hidráulica.	Liberar o registro.
	Flexível obstruído/dobrado.	Desobstruir/desdobrar.
	Peneira obstruída no mecanismo de entrada.	Retirar peneira e limpar.
Barulho excessivo no enchimento da caixa.	Alta pressão da rede.	Verificar a instalação hidráulica.

INSTRUÇÕES PARA LIMPEZA

Para efetuar a limpeza do produto, utilize pano macio, água e sabão neutro;

Não utilize palha de aço, produtos químicos ou abrasivos;

O uso de produtos de limpeza no tanque e na bacia contendo Cloro provocará danos, portanto não é recomendado.

ATENÇÃO: Esse manual é apenas orientativo, para efetuar as regulagens, consultar o manual que acompanha o produto.



XXXXXX - MAIO/2022 REV00

Roca Incepa

Roca Sanitários Brasil Ltda.

Av. 14 de Dezembro, 2.800 | V. Mafalda
Jundiaí | CEP 13206-105 | SP | Brasil
CNPJ 75.801.902/0001-26
IE 407.489.471.115



ASSISTÊNCIA TÉCNICA
0800 70 11 300
posvendas@br.roca.com

www.incepa.com.br

Celite

www.celite.com.br

logasa

www.logasa.com.br

Agora que você já comprou o seu móvel, ele merece ser montado do jeito certo.

Erros de montagem causam mais de **60%** dos danos em móveis.

Por que contratar?

Tranquilidade do **início ao fim** da montagem



PROFISSIONAIS QUALIFICADOS

Especialistas certificados na **MadeiraMadeira Serviços**.



FERRAMENTAS PROFISSIONAIS

que **protegem** seus móveis.



AGENDAMENTO EM 24 HORAS

escolha a data e o turno **ideais para** você.



GARANTIA DE 3 MESES

de cobertura **completa**.

Mais de 1 MILHÃO DE MONTAGENS
★ com avaliação **4.7** ★

Mariana S., São Paulo

"Chegaram no horário e montaram tudo rapidamente. Serviço incrível!"



Carlos R., Belo Horizonte

"Tentei montar sozinho e foi um desastre. Com a **MadeiraMadeira Serviços** ficou perfeito."



Ana P., Rio de Janeiro

"Agendamento ágil e **montagem pontual e perfeita**. Recomendo demais!"



Agende agora pelo
QR Code



Madeira**Madeira** Serviços · Atendimento em todo o Brasil

Escaneie o QRCode