

01. A marcação do código da peça e do número de lote que aparece nas fitas de borda é facilmente removida com borracha escolar ou com pano e álcool.
01. La marcación con el código del producto y el número en las cintas aparentes pueden ser quitados con paño y alcohol.
01. Marking with product code and number of parts on the apparent ribbons can be removed with cloth and alcohol.

02. Para reclamações, ter à mão a etiqueta do produto com número do lote e data de fabricação.
02. Para cualquiera que sea la reclamación hay que tener siempre a mano la etiqueta del producto con el número del lote y la fecha de fabricación.
02. For complaints always have the product label with the batch number and manufacturing date at hand.

03. Sr. Montador, favor conferir as peças antes da montagem, pois só efetuamos a troca do produto antes de ser montado.
03. Señor ensamblador, favor conferir las piezas antes del montaje, pues sólo cambiamos los productos antes de ensamblados.
03. Mr. Assembler, please check parts before assembling. We only replace products before put together.

FERRAMENTAS PARA MONTAGEM E INSTALAÇÃO
HERRAMIENTAS PARA ENSAMBLAJE E INSTALACIÓN
TOOLS FOR ASSEMBLY AND INSTALLATION

Ferramentas não fornecidas | Herramientas no proporcionadas | Tools not supplied



Montagem
Ensamblaje
Assembly

Instalação
Instalación
Installation

ATENÇÃO: Sugerimos montar os produtos sobre a embalagem para evitar arranhões nas peças.
PRECAUCIÓN: Sugerimos ensamblar los productos sobre el embalaje para evitar rayaduras en las partes.
ATTENTION: We suggest assembling the products on the packaging to avoid scratches on the parts.

A MARCAÇÃO DO CÓDIGO DA PEÇA E DO NÚMERO DE LOTE QUE APARECE NAS FITAS DE BORDA É FACILMENTE REMOVIDA COM BORRACHA ESCOLAR OU COM PANO E ÁLCOOL.

RELAÇÃO DE PEÇAS | LISTA DE PIEZAS | PARTS LIST

CÓD PRODUTO CÓD PRODUCTO CODE	Nº PEÇA NR. PIEZA ITEM	DESCRIÇÃO DESCRIPCIÓN DESCRIPTION	MATERIAL	COD PEÇA COD PIEZA PART CODE	QTDE CTD. QTY.	COMP. LARGO LENGTH	LARG ANCHO WIDTH	ESP ESP THICK
NT4015	1	LATERAL ESQUERDA LATERAL IZQUIERDA LEFT SIDE	MDP	49205-01	1	1810	375	12
NT4015	2	BASE INFERIOR BASE INFERIOR LOWER BASE	MDP	49206-02	1	647	375	12
NT4015	3	TAMPO SUPERIOR CUBIERTA SUPERIOR UPPER TOP	MDP	49207-03	1	647	375	12
NT4015	4	PRATELEIRA SUPERIOR REPISA SUPERIOR UPPER SHELF	MDP	49208-04	1	647	375	12
NT4015	5	DIVISÓRIA CENTRAL DIVISIÓN CENTRAL CENTRAL DIVISORY	MDP	49209-05	1	900	301	12
NT4015	6	PRATELEIRA DIREITA REPISA DERECHA RIGHT SHELF	MDP	49210-06	2	382	300	12
NT4015	7	LATERAL DIREITA LATERAL DERECHA RIGHT SIDE	MDP	49211-07	1	1810	375	12
NT4015	8	PORTA DIR/ESQ PUERTA DER/IZQ RIGH/LEFT DOOR	MDP	49212-08	2	1810	333	15
NT4015	9	FUNDO TRASEIRO FONDO TRASERO REAR BOTTOM	HDF	49213-09	2	1806	330	3

RELAÇÃO DE FERRAGENS | LISTA DE HARDWARE | LIST OF HARDWARE

D PREGO 23x4mm CLAVO 23x4mm 23X4MM NAIL	35	PE PÉ PLÁSTICO QUADRADO 60X60X45mm PATA PLÁSTICA 60X60X45mm 60x60x45mm PLASTIC LEG	4	PH PARAFUSO 3,5x40mm CABEÇA FLANGEADA TORNILLO 3,5x40mm CABEÇA BRIDADA 3.5X40MM FLANGED HEAD SCREW	17
W PARAFUSO 3,5x25mm CABEÇA CHATA TORNILLO 3,5x25mm CABEÇA PLANA 3.5X25MM FLAT HEAD SCREW	4	S PUXADOR PLÁSTICO 160mm - 235x25x20mm MANIJA PLÁSTICA 160mm - 235x25x20mm 160mm PLASTIC HANDLE - 235x25x20mm	2	PA PARAFUSO 6X40mm CABEÇA CHATA PHILIPS TORNILLO 6X40mm CABEÇA PLANA 6X40mm FLAT HEAD SCREW	4
PV PORTA VASSOURA METAL 280x40x40mm PERCHA DE ESCOBA METAL 280x40x40mm 280x40x40mm METAL BROOM HANGER	1	X PARAFUSO 4X12mm CABEÇA PANELA 4X12mm TORNILLO CABEÇA CUCHARA 4X12mm PAN HEAD SCREW	26	M DOBRADIÇA RETA 26mm COM CALÇO BISAGRA RECTA 26mm CON CALZO 26mm STRAIGHT HINGE WITH WEDGE	6
HH PERFIL H PLÁSTICO 1800X18X6 PERFIL H PLÁSTICO 1800X18X6 1800X18X6 H PLASTIC PROFILE	1	A CAVILHA MADEIRA 6x30mm CLAVIJA MADERA 6x30mm 6X30MM WOODEN DOWEL	14		

TERMO DE GARANTIA

A presente garantia deverá ser exercida nos prazos aqui indicados, mediante apresentação deste certificado e da nota fiscal.
Para que o produto esteja assegurado pela garantia conferida neste documento, o cliente deverá adotar as seguintes orientações e cuidados quanto à montagem, conservação e limpeza.

MONTAGEM

A montagem deverá ser feita obedecendo as instruções do manual de montagem que será fornecido com o produto no momento da entrega.

Para o uso adequado e conservação do móvel deve-se evitar maus tratos, como por exemplo: bater portas e gavetas, arrastar ou riscar o móvel, umidade ou calor excessivos e exposição ao sol, para evitar possível alteração na cor original dos móveis.

Não será de responsabilidade da Notável Móveis problemas que tenham origem na utilização dos produtos de forma inadequada ou quebra do móvel em função do excesso de peso por colocação de pedras de granito, mármore e outros.

O peso suportado por cada prateleira deverá obedecer os valores indicados na ilustração.

Também não serão de responsabilidade da Notável Móveis, problemas que tenham origem em:
- Instalações elétricas ou hidráulicas.
- Ações de cupins ou outras pragas.
- Armazenamento e deslocamento do móvel em locais impróprios e não dedetizados periodicamente.
- Todo e qualquer recorte ou alteração nos móveis.
- Uso de produtos de limpeza ou abrasivos não recomendados.

CONSERVAÇÃO E LIMPEZA

Para maior durabilidade, recomenda-se que a limpeza dos móveis seja feita da seguinte forma:
Nas partes externas (portas, laterais e frente de gaveta), internas, vidros e espelhos, a limpeza deverá ser feita com pano limpo e levemente umedecido em água e sabão neutro. Em seguida, deverá ser passado um pano limpo e seco.
Em caso de transferência do móvel para local diverso, esta só poderá ocorrer através de profissional especializado, sendo que para a movimentação do móvel é necessário que o mesmo seja levantado do chão. O produto não deve ser arrastado, pois avarias no manuseio e transporte, não estão contempladas na garantia.

PRAZO DE GARANTIA

O prazo de garantia será de noventa (90) dias, conforme prevista no artigo 26 do Código do Consumidor, a contar da efetiva entrega do produto, desde que observadas as condições normais de uso e conservação. Essa garantia cobre defeitos de fabricação. A Indústria de Móveis Notável não se responsabiliza pela garantia estendida adquirida pelos consumidores junto aos lojistas e seguradoras, a garantia legal da fabricante é de 90 dias. Art. 26, II, CDC."

DOCUMENTO DE FIANÇA

Esta garantia se ejerce dentro del periodo en el presente documento, con la presentación de este certificado y la factura.

Para que el producto esté garantizado por la garantía dada en este documento, el cliente debe tomar las siguientes directrices y precauciones de instalación, mantenimiento y limpieza.

MONTAJE

El montaje se realizará siguiendo las instrucciones de ensamblaje que serán proporcionadas con la entrega del producto.
Para el uso adecuado y la conservación del mueble se debe evitar los malos tratos, tales como: golpear puertas y cajones, arrastar o arañar los muebles, humedad o el calor excesivos y la exposición al sol para evitar un posible cambio en el color original de los muebles.
No será responsabilidad de Notável Móveis problemas que se originen en el uso de los productos de forma inapropiada o ruptura del mueble en función de exceso de peso mediante la colocación de piedras de granito, mármol y otros.

El peso soportado por cada estante debe cumplir con los valores indicados en la ilustración.
Tampoco serán responsabilidad

de Notável Muebles los problemas que se originan en:
- Instalaciones eléctricas o hidráulicas.
- Acciones de termitas u otras plagas.
- Almacenamiento y cambio del mueble en locales inapropiados y no fumigados periódicamente.
- Todo y cada corte o cambio en los muebles.
- Uso de productos de limpieza o abrasivos no recomendados.

CUIDADO Y LIMPIEZA

Para una mayor durabilidad, se recomienda que la limpieza de los muebles sea hecha como sigue:
En las partes externas (puertas, laterales y frontales de cajón), internas, vidrios y espejos, la limpieza debe ser hecha con paño limpio y ligeramente humedecido con agua y jabón suave. A continuación, se debe pasar un paño limpio y seco.
En el caso del traslado del mueble a otro sitio, esto sólo puede ocurrir a través de profesionales especializados, y para el manejo del mueble se requiere que el mismo sea levantado del piso. El producto no debe ser arrastrado pues daños en la manipulación y el transporte no están cubiertos por la garantía.

WARRANTY TERM

This warranty shall be applied within the time limits specified herein, by presentation of this certificate and invoice.

In order for the product to be covered by the warranty provided in this document, the client should follow the following guidelines and precautions for assembly, maintenance and cleaning.

ASSEMBLY

Assembly must be carried out according to the instructions in the assembly manual which is supplied with the product at the time of delivery.
For proper use and conservation of this furniture, mistreatment should be avoided, such as hitting doors and drawers, dragging or scratching the furniture, excessive moisture or heat to avoid possible changes in its original color.

Problems from improper use of the products as breaking of the furniture due to the excess weight by installation of granite, marble, and others will not be the responsibility of Notável Móveis.
The weight withstood by each shelf/drawer must comply with the values indicated in illustration.

It will not be responsibility of the Notável Móveis either problem from:
- Electrical or hydraulic installations.
- Actions of termites or other pests.

- Storage and moving of the furniture in inappropriate places and not fumigated periodically.
- Any trimming or alteration in the furniture.
- Use of cleaning agents or abrasives not recommended.

UPKEEP AND CLEANING

For durability, it is recommended that the furniture be cleaned this way:
In the outer parts (doors, sides and mirrors), the cleaning should be done with a cloth clean and lightly moistened with mild soap and water. Then a clean, dry cloth should be used.
In case of transfer of the furniture to a different place, this can only be done by specialized professionals, and for the moving of the furniture it is necessary that it is lifted off the ground. It should not be dragged because malfunctions due to handle and moving are not covered by the warranty.

PASSO 1

Fazer a preparação de todas as peças, com os acessórios e as quantidades dos mesmos

- 1 - Posicione os calços de dobradiça M nas marcações das laterais 01 e 07 e fixe-os com os parafusos X (4X12mm)
- 2 - Posicione o porta vassoura PV na lateral 01 e fixe-o com os parafusos X (4X12mm).

Haga la preparación de todas las partes, con los accesorios y la cantidad mencionada.

- 1 - Coloque los calzos de bisagra M en las marcas de las laterales 1 y 7 y fijelas con los tornillos X (4x12mm).
- 2 - Coloque el portaescobas PV en el lado 01 y fijelo con los tornillos X (4X12mm).

Prepare all parts, with the accessories and quantity of them.

- 1 - Position the M wedge to the markings on the sides 01 and 07 and fix them with the screws X (4X12mm).
- 2 - Place the broom holder PV on the side 01 and fix it with the screws X (4X12mm).

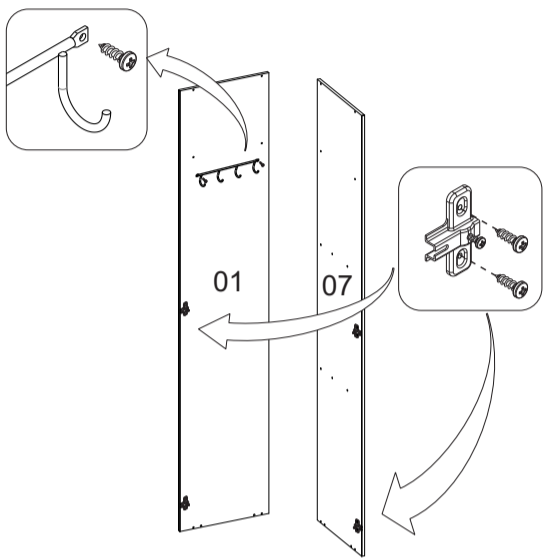
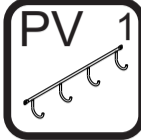
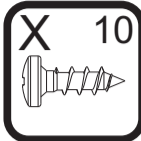
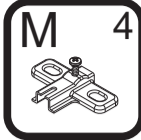

PASSO 2

1 - Insira as cavilhas A (6x30mm) nos dois lados das peças 02 e 06 e no topo da 05

- 1 - Introduzca las clavijas A (6x30mm) en ambos lados de las piezas 02 y 06 y en la parte superior de 05.

1 - Insert (6x30mm) A pegs in the on both sides of the parts 02 and 06 and at the top of 05

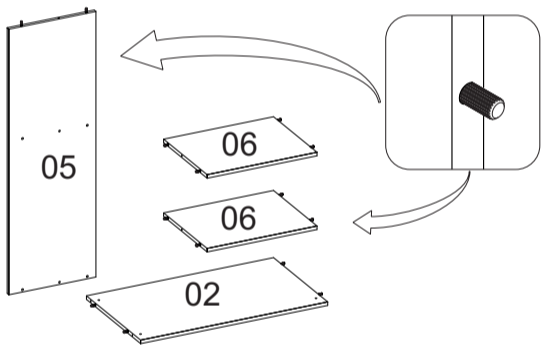

PASSO 3

1 - Encaixe a peça 02 na 07 através das cavilhas A fixando-as com os parafusos PH (3,5X40mm)
2 - Em seguida fixe a 04 na 07 com os parafusos PH (3,5X40mm)

- 1 - Encaje la pieza 02 en la pieza 07 con mediante las clavijas A fijándola con los tornillos PH (3.5X40mm).
- 2 - Fije la pieza 04 en la pieza 07 con los tornillos PH (3.5X40mm).

1 - Fit part 02 to 07 using pins A, fixing it with the PH screws (3.5X40mm)
2 - Then fix 04 to 07 with PH screws (3.5X40mm)

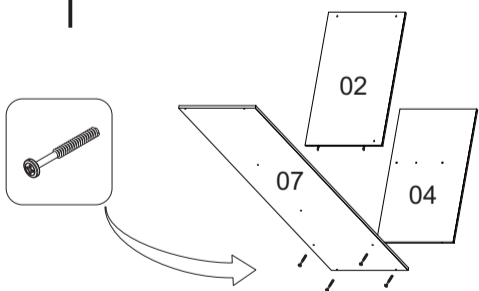
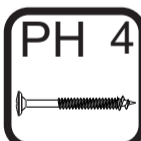

PASSO 4

1 - Fixe as peças 06 na 07 com os parafusos PH (3,5X40mm)
2 - Em seguida encaixe e fixe a 05 na 04 e 06 com os parafusos PH (3,5X40mm)

- 1 - Fije las piezas 06 a 07 con tornillos PH (3,5 x 40mm)
- 2 - Luego encajar y fijar el 05 en el 04 y 06 con el Tornillos PH (3.5X40mm)

1 - Fix parts 06 to 07 with PH screws (3.5X40mm)
2 - Then fit and fix the 05 in the 04 and 06 with the PH screws (3.5X40mm)

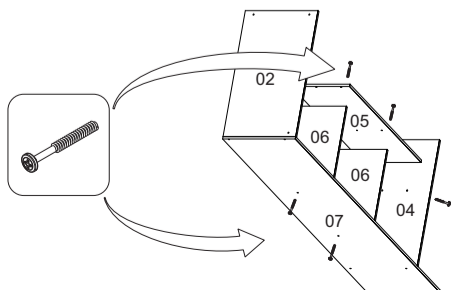
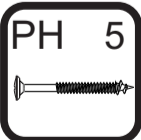

PASSO 5

1 - Fixe a peça 03 na 07 com os parafusos PH (3,5X40mm)

- 1 - Fije la pieza 03 a 07 con tornillos PH (3.5X40mm)
- 1 - Fix the parts 03 to 07 with PH screws (3.5X40mm)

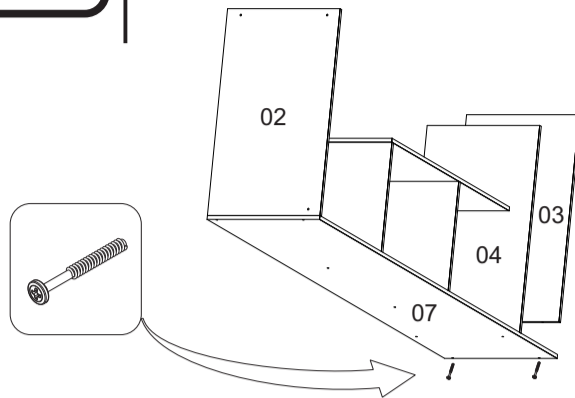
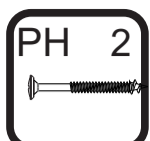

PASSO 6

1 - Encaixe e fixe a peça 01 na 02 através das cavilhas A e com os parafusos PH (3,5X40mm)
2 - Fixe a peça 03 e 04 na 01 com os parafusos PH (3,5X40mm)

- 1 - Montar y fijar la pieza 01 a 02 mediante las clavijas A y con tornillos PH (3.5X40mm)
- 2 - Fije la pieza 03 y 04 a 01 con tornillos PH (3.5X40mm)

1 - Assemble and fix the part 01 to 02 by means of dowels A and with PH screws (3.5X40mm)
2 - Set the part 03 and 04 to 01 with PH screws (3.5X40mm)

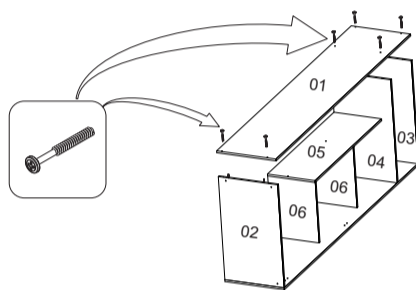

PASSO 7

1 - Fixe os pés PE na base 02 com os parafusos PA (6X40mm), fixando os parafusos da face interna para a face externa da base.

- 1 - Fije los pies de PE a la base 02 con los tornillos PA (6X40mm), fijando los tornillos de la cara interior al cara externa de la base

1 - Fix the PE feet to the base 02 with the PA screws (6X40mm), fixing the screws from the inner face to the external face of the base.

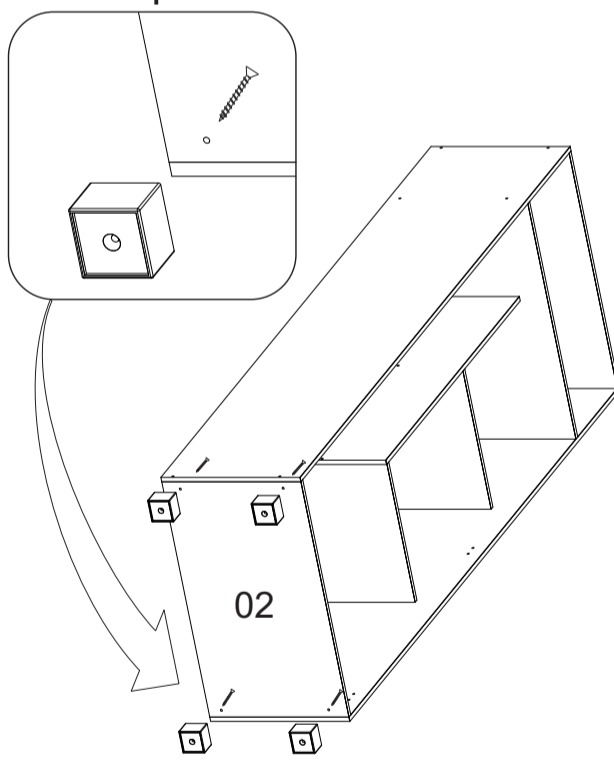
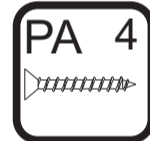

PASSO 8

1 - Encaixe as dobradiças M nas portas 08 e fixe-as com os parafusos X (4X12mm)

- 1 - Encaje las bisagras M en las puertas 8 y fijelas con los tornillos X (4x12mm)

1 - Fit the M hinges to the doors 8 and secure them with the X screws (4x12mm)

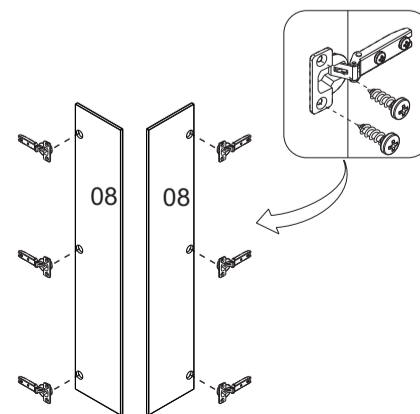
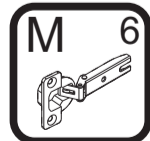
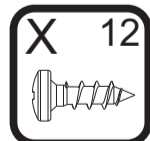

PASSO 9

1 - Alinhe os puxadores S nos furos das portas e fixe-os com os parafusos W (3,5X25mm)

- 1 - Alinear las manijas S en los orificios de las puertas y fijarlas con tornillos W (3,5X25 mm)

1 - Align the handles S in the holes of the doors and fix them with W screws (3.5X25mm)

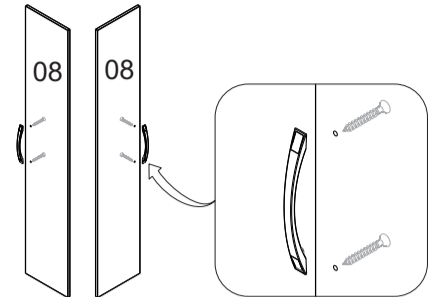
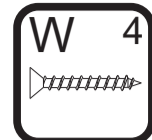

PASSO 10

1 - ATENÇÃO: antes de fixar os fundos verifique o esquadro do armário.

- 2 - Alinhe uma peça 09 na lateral, no tampo e na base do multiuso e fixe-a com os pregos D, em seguida encaixar o perfil HH no fundo preso ao multiuso
- 3 - Encaixe o outro fundo 09 no perfil HH e alinhe-o na lateral, no tampo e na base do multiuso e fixe-o com os pregos D

1 - ATENCIÓN: antes de fijar los fondos compruebe el cuadrado del armario.
2 - Alinear una pieza 09 en el lateral, la parte superior y la base del multiusos y fijarlo con clavos D, luego colocar el Perfil HH en la parte inferior unido al multiusos
3 - Encajar el otro fondo 09 en el perfil HH y alinear en el lateral, la tapa y la base del multiusos y fijarlo con el clavos

1 - ATTENTION: before fixing the funds check the square of the cabinet.
2 - Align a piece 09 on the side, the top and the base of the multipurpose and fix it with nails D, then fit the HH profile on the bottom attached to the multipurpose
3 - Fit the other bottom 09 to the HH profile and align it on the side, the top and the base of the multipurpose and fix it with the nails D

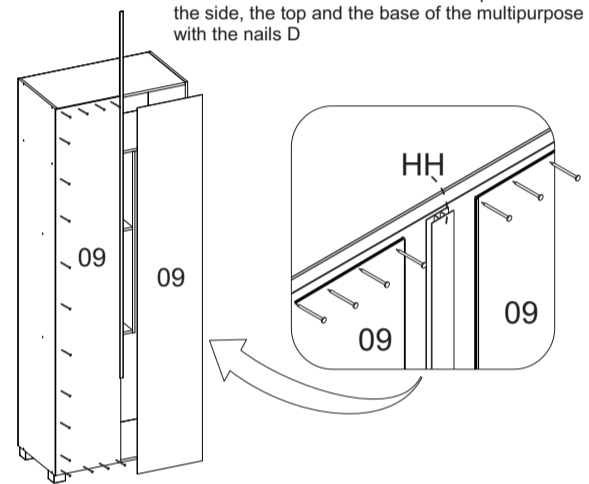
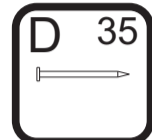

PASSO 11

1 - Para montar a porta, encaixe as dobradiças M nos calços M travando-a no parafuso indicado com o número 1 no desenho abaixo.

- 2 - Utilizando as dobradiças fixadas no passo 8 como base para alinhamento, fixe os calço M nas peças 01 e 07 com o parafuso X (4X12 mm)

Para regulagem das portas siga as instruções conforme números abaixo:

- A - Se precisar subir ou abaixar um pouco a porta desaperte um pouco os parafusos indicados com o número 1, reposicione e aperte novamente
- B - Se precisar empurrar a porta um pouco mais para dentro ou puxá-la para fora, desaperte um pouco o parafuso indicado com o nº 2, reposicione e aperte novamente
- C - Se precisar alinhar as portas um pouco mais para o centro ou em direção as laterais, utilize uma chave philips para girar o parafuso indicado com o nº 3 até posicionar a porta da forma desejada.

1 - Para montar la puerta, encaje las bisagras M en los calzos M, trabándola al tornillo indicado con el nro. 1 abajo.

- 2 - Utilizando las bisagras fijadas en el paso 8 como base para la alineación, fije las calzas M en las piezas 01 y 07 con el tornillo X (4X12 mm)

Para ajustar las puertas, siga las instrucciones conforme los números a continuación:

- 1- Si tiene que subir o bajar un poco la puerta, afloje un poco los tornillos que se indican con el nro. 1, reposicione y vuelva a apretar.
- 2- Si tiene que empujar la puerta un poco más para el interior o hallarla afuera, afloje un poco el tornillo que se indica con el nro.2, reposicione y vuelva a apretar.
- 3- Si tiene que alinear las puertas un poco más hacia el centro o hacia los lados, use un destornillador philips para girar el tornillo indicado con el nro. 3 hasta posicionar la puerta de forma deseada.

1 - To fit the door, fit the M hinges to the M wedges by locking it to the screw indicated with #1 below

- 2 - Using the hinges fixed in step 8 as a base for alignment, fix the M shims on parts 01 and 07 with the X screw (4X12 mm).

To adjust the doors, follow the instructions below:

1. If you need to raise or lower the door a little, loosen the screws indicated with # 1, reposition and tighten again.
2. If you need to push the door a little further in or pull it out, loosen the screw indicated with # 2, reposition it and tighten again.
3. If you need to align the doors a little further towards the center or toward the sides, use a Philips screwdriver to rotate the screw indicated with # 3 until you position the door the way you want.

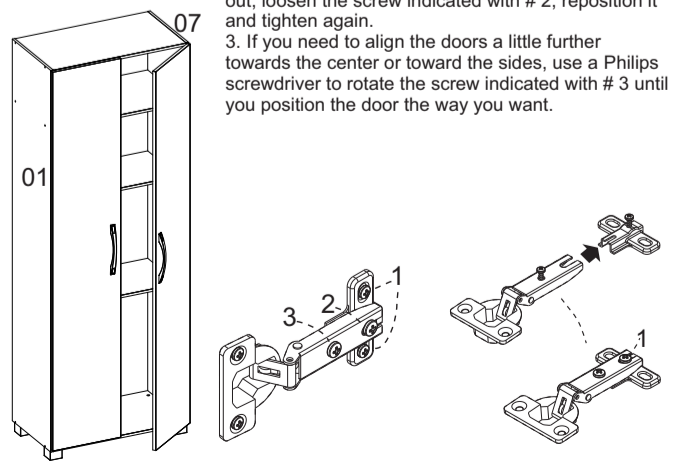
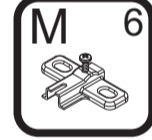
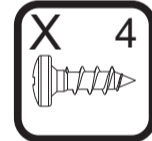

Agora que você já comprou o seu móvel, ele merece ser montado do jeito certo.

Erros de montagem causam mais de **60%** dos danos em móveis.

Por que contratar?

Tranquilidade do **início ao fim** da montagem



PROFISSIONAIS QUALIFICADOS

Especialistas certificados na **MadeiraMadeira Serviços**.



FERRAMENTAS PROFISSIONAIS

que **protegem** seus móveis.



AGENDAMENTO EM 24 HORAS

escolha a data e o turno **ideais para** você.



GARANTIA DE 3 MESES

de cobertura **completa**.

Mais de 1 MILHÃO DE MONTAGENS
★ com avaliação 4.7 ★

Mariana S., São Paulo

"Chegaram no horário e montaram tudo rapidamente. Serviço incrível!"



Carlos R., Belo Horizonte

"Tentei montar sozinho e foi um desastre. Com a **MadeiraMadeira Serviços** ficou perfeito."



Ana P., Rio de Janeiro

"Agendamento ágil e **montagem pontual e perfeita**. Recomendo demais!"



Agende agora pelo
QR Code

Madeira**Madeira** Serviços · Atendimento em todo o Brasil



Escaneie o QRCode