

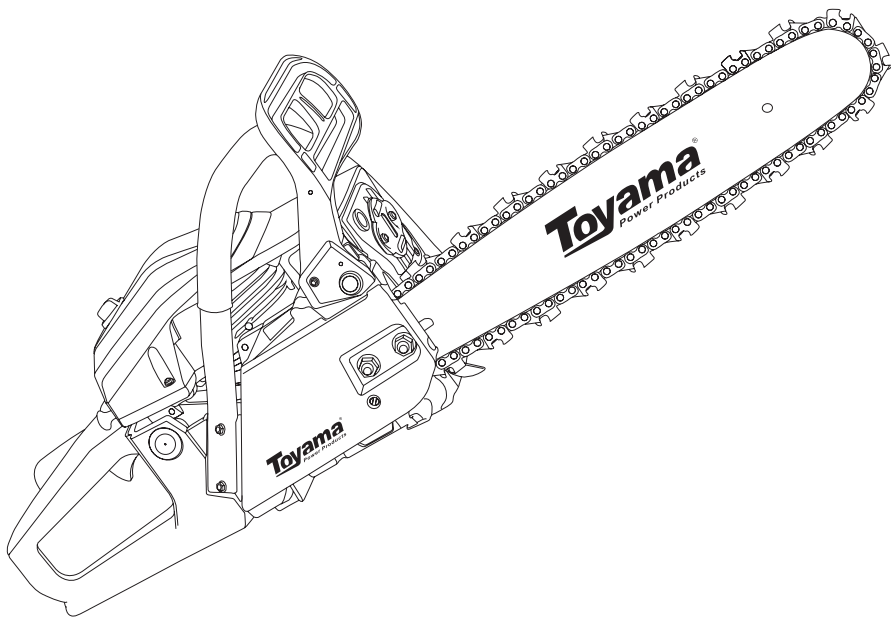

TCS25X
TCS45X
TCS46H
TCS58H
TCS53F G2
TCS58F G2
TCS60F P



GASOLINE CHAINSAW 2T

MOTOSIERRA A GASOLINA 2T

MOTOSSERRA À GASOLINA 2T

PLEASE READ THIS MANUAL CAREFULLY. IT CONTAINS INFORMATION FOR YOUR SAFETY.

POR FAVOR, LEA ATENTAMENTE ESTE MANUAL. CONTIENE INFORMACIÓN PARA SU SEGURIDAD.

POR FAVOR, LEIA ATENTAMENTE ESTE MANUAL. ELE CONTÉM INFORMAÇÕES PARA SUA SEGURANÇA.

OWNER'S MANUAL

GUÍA DEL PROPIETARIO • MANUAL DO PROPRIETÁRIO

INDEX / INDICE / SUMÁRIO

05	ISO / ISO / ISO	
06	ISO / ISO / ISO	
07	SAFETY SYMBOLS / SIMBOLOS DE SEGURIDAD / SIMBOLOS DE SEGURANÇA	
08	SPECIFICATIONS / ESPECIFICACIONES / ESPECIFICAÇÕES	
09	CHAINSAW PARTS POSITION / UBICACIÓN DE LOS COMPONENTES DEL MOTOSIERRA / LOCALIZAÇÃO DOS COMPONENTES DA MOTOSSERRA	
10	WHEN OPERATING YOUR CHAINSAW / CUIDADOS AL OPERAR SU MOTOSIERRA / CUIDADOS AO OPERAR SUA MOTOSSERRA - I	
12	WHEN OPERATING YOUR CHAINSAW / CUIDADOS AL OPERAR SU MOTOSIERRA / CUIDADOS AO OPERAR SUA MOTOSSERRA - I	
13	WHEN OPERATING YOUR CHAINSAW / CUIDADOS AL OPERAR SU MOTOSIERRA / CUIDADOS AO OPERAR SUA MOTOSSERRA - III	
14	WHEN OPERATING YOUR CHAINSAW / CUIDADOS AL OPERAR SU MOTOSIERRA / CUIDADOS AO OPERAR SUA MOTOSSERRA - IV	
15	WHEN OPERATING YOUR CHAINSAW / CUIDADOS AL OPERAR SU MOTOSIERRA / CUIDADOS AO OPERAR SUA MOTOSSERRA - V	
16	INSPECTION BEFORE OPERATING / INSPECCIÓN ANTES DEL FUNCIONAMIENTO / INSPEÇÃO ANTES DO FUNCIONAMENTO	
17	INSTALLING THE CLAW / INSTALANDO LA GARRA / INSTALANDO A GARRA	
19	INSTALLING THE SABER AND THE CHAIN / INSTALANDO LA ESPADA Y LA CADENA / INSTALANDO O SABRE E A CORRENTE	
20	CHAINSAW BREAK / FRENO DE LA CADENA / FREIO DE CORRENTE	
21	KICKBACK / REBOTE / REBOTE	
22	FUEL MISTURE / MEZCLA DE COMBUSTIBLE / MISTURA DE COMBUSTÍVEL	
23	FUELING / ABASTECENDO / ABASTECENDO	
24	SUPPLY OIL FOR THE CUTTING CHAIN / ABASTECIENDO EL ACEITE PARA CADENA DE CORTE / ABASTECENDO O ÓLEO PARA CORRENTE DE CORTE	
25	STARTING THE CHAINSAW / ENCENDIENDO LA MOTOSIERRA / LIGANDO A MOTOSSERRA - I	
26	STARTING THE CHAINSAW / ENCENDIENDO LA MOTOSIERRA / LIGANDO A MOTOSSERRA - II	

27**TURNING OFF THE CHAINSAW / APAGANDO LA MOTOSIERRA / DESLIGANDO A MOTOSSERRA****28****CARRYING OUT THE CUT / REALIZANDO EL CORTE / REALIZANDO O CORTE - I****29****CARRYING OUT THE CUT / REALIZANDO EL CORTE / REALIZANDO O CORTE - II****30****CUTTING CHAIN LUBRICATION / LUBRIFICACIÓN DE LA CADENA DE CORTE / LUBRIFICAÇÃO DA CORRENTE DE CORTE****31****MAINTENANCE SCHEDULE / CRONOGRAMA DE MANTENIMIENTO / CRONOGRAMA DE MANUTENÇÃO****32****CLEANING THE SPARK PLUG / LIMPIANDO LA BUJÍA / LIMPANDO A VELA - I****33****CLEANING THE SPARK PLUG / LIMPIANDO LA BUJÍA / LIMPANDO A VELA - II****34****CHANGING THE SPARK PLUG / CAMBIANDO LA BUJÍA / TROCANDO A VELA - I****35****CHANGING THE SPARK PLUG / CAMBIANDO LA BUJÍA / TROCANDO A VELA - II****36****HOLE FOR CHAIN AND SABER LUBRICATION OIL / ORIFICIO DE SALIDA DE ACEITE DE LUBRIFICACION DE LA CADENA Y LA ESPADA / ORIFÍCIO DE SAÍDA DO ÓLEO DE LUBRIFICAÇÃO DA CORRENTE E SABRE****37****AIR FILTER MAINTENANCE / MANTENIMIENTO FILTRO DE AIRE / MANUTENÇÃO DO FILTRO DE AR - I****38****AIR FILTER MAINTENANCE / MANTENIMIENTO FILTRO DE AIRE / MANUTENÇÃO DO FILTRO DE AR - II****39****CHANGING THE FUEL / CAMBIANDO EL COMBUSTIBLE / TROCANDO O FILTRO COMBUSTÍVEL - I****40****CHANGING THE FUEL / CAMBIANDO EL COMBUSTIBLE / TROCANDO O FILTRO COMBUSTÍVEL - II****41****STANDARD ADJUSTMENT / REGULAJE PATRON / REGULAGEM PADRÃO****42****STORAGE / ALMACENAMIENTO / ARMAZENAMENTO - I****43****STORAGE / ALMACENAMIENTO / ARMAZENAMENTO - II****44****STORAGE / ALMACENAMIENTO / ARMAZENAMENTO - III****45****TRANSPORT / TRANSPORTE / TRANSPORTE**

PREFACE

Thank you for purchasing TOYAMA product.

This manual covers the operation and maintenance of your product. The information and specifications included in this publication were in effect at the time of approval for printing. No part of this publication may be reproduced without written permission. This manual should be considered a permanent part of this product and should remain with it. The illustration may vary according to the model.

Keep this owner's manual handy, so you can refer to it at any time. This owner's manual is considered a permanent part of the product and should remain with the product if resold.

If a problem should arise, or if you have any questions about the product, consult you authorized TOYAMA dealer.

PROLOGO

Gracias por comprar este Producto TOYAMA.

Este manual cubre la operación y el mantenimiento de este producto. La información y las especificaciones incluidas en esta publicación son efectivas para la fecha de aprobación de impresión.

Ninguna parte de esta publicación puede ser reproducida sin autorización. Este manual debe ser considerado parte permanente del producto y debe mantenerse con el producto en caso de ser revendido. Algunos detalles podrán cambiar dependiendo del modelo.

Conserve este manual a la mano para que usted se pueda referir a él en cualquier momento. En caso de presentarse algún problema, o si usted tienen alguna pregunta sobre el producto, contacte a su distribuidor TOYAMA.

PREFÁCIO

Obrigado por adquirir um Produto TOYAMA.

Este manual contém informações para operação e manutenção do seu produto. As informações e especificações incluídas nesta publicação estavam em vigor no momento da aprovação para impressão. Nenhuma parte desta publicação pode ser reproduzida sem permissão por escrito. A ilustração pode variar de acordo com cada modelo de equipamento.

Mantenha este manual do proprietário sempre disponível, para que consiga consultá-lo a qualquer momento. Este manual é considerado uma parte permanente do seu produto e deve acompanhar o equipamento ao ser revendido.

Ao surgir um problema, ou se você tem dúvidas sobre o seu produto, consulte o seu revendedor autorizado TOYAMA.

ENGLISH

ISO 22868

1) The determination of the equivalent pressure [Lp] in brush cutter, according to ISO 22868 is composed of two variables, it consists of 2 different modes of operation, these are: idle (LpAID) and total acceleration (LpARa). The summation made by calculation of the two modes of operation in logarithmic form, results in the emission of the equivalent sound pressure (LpAeq).

To determine the sound pressure emitted during work cycles, the following formula is used:

$$LpAeq = 10 \log \frac{1}{2} (10^{0,1Lp} + 10^{0,1LpAR}) dB$$

2) The equivalent sound power level Lwa must be determined as the sound power level for operation with maximum acceleration

$$Lwa = 10 \log \frac{1}{2} (10^{0,1LwARA}) dB$$

ISO 22867

3) The total values of the equivalent vibrations at each point according to ISO 22867, ahv, eq are based on a duty cycle consisting of vibration operating at idle (a, Id) and vibration operating with total acceleration (a, Ra) with The same duration for each.

The equivalent vibration value,ahv, Must be determined using:

$$a v, eq = \left[\frac{1}{2} (a Id^2 + a, Ra^2) \right]^{1/2} m/s^2$$

ESPAÑOL

ISO 22868

1) La determinación de la presión equivalente [Lp] en las desbrozadoras, según la ISO 22868 está compuesta por dos variables, o sea, está compuesta por 2 modos de operaciones diferentes, estos son: en marcha lenta (LpAID), y en aceleración total (LpARa). La sumatoria realizada por cálculo de los dos modos de operación en forma logarítmica, resulta en la emisión de la presión sonora equivalente (LpAeq).

Para determinar la presión sonora emitida durante ciclos de trabajo, se utiliza la siguiente formula:

$$LpAeq = 10 \log \frac{1}{2} (10^{0,1Lp} + 10^{0,1LpAR}) dB$$

2) El nivel de potencia sonora equivalente Lwa debe ser determinado como el nivel de potencia sonora para el funcionamiento con aceleración máxima, LwARA.

$$Lwa = 10 \log \frac{1}{2} (10^{0,1LwARA}) dB$$

ISO 22867

3) Los valores totales de las vibraciones equivalente en cada punto según la ISO 22867, ahv, eq se fundamentan en un ciclo de trabajo compuesto por la vibración operando en marcha lenta (a, Id) y vibración operando con aceleración total (a, Ra) con la misma duración para cada.

El valor de la vibración equivalente, ahv, debe ser determinado utilizando:

$$a v, eq = \left[\frac{1}{2} (a Id^2 + a, Ra^2) \right]^{1/2} m/s^2$$

PORTUGUÊS

ISO 22868

A determinação da pressão sonora equivalente [Lp] nas roçadeiras, segundo ISO 22868 é composta por duas variáveis, ou seja, é composta por 2 modos de operação diferentes, são eles: em marcha lenta (LpAID), e em aceleração total (LpARa). A somatória realizada pelo cálculo dos dois modos de operação em forma logarítmica, resulta na emissão da pressão sonora equivalente (LpAeq).

Para a determinação da pressão sonora emitida em ciclos de trabalho, é utilizada a seguinte fórmula:

$$LpAeq = 10 \log \frac{1}{2} (10^{0,1Lp} + 10^{0,1LpAR}) dB$$

2) O nível de potência sonora equivalente Lwa deve ser determinado como o nível de potência sonora para a condição de funcionamento de aceleração máxima, LwARA.

$$Lwa = 10 \log \frac{1}{2} (10^{0,1LwARA}) dB$$

ISO 22867

3) Os valores totais de vibração equivalente em cada punho Segundo ISO 22867, ahv, eq são baseados em um ciclo de trabalho composto vibração em operação de marcha lenta (a,ld) e vibração em operação de aceleração total (a,Ra) com duração igual para cada um.

O valor da vibração equivalente, ahv,eq, deve ser determinado a partir de:

$$a v, eq = \left[\frac{1}{2} (a ld^2 + a, Ra^2) \right]^{1/2} m/s^2$$

SAFETY SYMBOLS / SIMBOLOS DE SEGURIDAD / SÍMBOLOS DE SEGURANÇA

The following symbols are intended to remind you of the safety precautions to be followed.

Los siguientes símbolos tienen el objetivo de recordarle las precauciones de seguridad que deben respetarse.

Os símbolos seguintes tem o objetivo de lembrá-lo sobre as precauções de segurança que devem ser respeitadas.

	READ MANUAL LEA EL MANUAL LEIA O MANUAL		WEAR EAR PROTECTORS UTILICE PROTECCIÓN AURICULAR USAR PROTEÇÃO DE OUVIDO
	WEAR RESPIRATORY PROTECTION UTILICE PROTECCIÓN RESPIRATORIA USAR PROTEÇÃO RESPIRATÓRIA		WEAR SAFETY GLOVES UTILICE GUANTES DE SEGURIDAD USAR LUVAS DE SEGURANÇA
	WEAR PROTECTIVE FOOTWEAR UTILICE CALÇADOS PROTECTORES USAR CALÇADOS DE PROTEÇÃO		EAR, EYE AND HEAD PROTECTION UTILICE PROTECCIÓN PARA LOS OJOS, OÍDOS Y CABEZA USAR PROTEÇÃO PARA OS OLHOS, OUVI- DOS E CABEÇA
	WARNING AVISO AVISO		ROTATING PARTS PARTES MÓBILES PARTES MÓVEIS
	WARNING ELECTRICITY RIESGO ELÉCTRICO RISCO ELÉTRICO		FLAMMABLE MATERIAL MATERIAL INFLAMABLE MATERIAL INFLAMÁVEL
	TIPOVER HAZARD RIESGO DE DEZLIZAMIENTO RISCO DE TOMBAMENTO		RISK OF SLIPPING RIESGO DE DESLIZAR RISCO DE ESCORREGAR
	BURN HAZARD RIESGO DE QUEMADURA RISCO DE QUEIMADURA		TOXIC AIR AIRE COM CONTAMINATES AR COM CONTAMINANTES
	HEAT/HOT SURFACE SUPERFICIE CALIENTE SUPERFÍCIE QUENTE		KICKBACK CONTRAGOLPE REBOTE
	HIGH TEMPERATURE ALTA TEMPERATURA ALTA TEMPERATURA		RISK OF INJURY RIESGO DE LESION RISCO DE LESÃO
			USE THE CHAIN SAW WITH TWO HANDS MANIPULE LA MOTOSIERRA CON LAS DOS MANOS MANUSEIE A MOTOSIERRA COM AS DUAS MÃOS
			OBJECTS CAN BE THROWN OBJETOS PUEDEN SER LANZADOS OBJETOS PODEM SER ARREMESSADOS
			FUEL MIXTURE (GASOLINE+OIL) MEZCLA DE COMBUSTIBLE (GASOLINA+ACEITE) MISTURA DE COMBUSTÍVEL (GASOLINA + ÓLEO)
		CHECK THE WORK CONDITIONS VERIFIQUE EL ESTADO DEL LOCAL DE TRABAJO VERIFIQUE O ESTADO DO LOCAL DE TRABALHO	

SPECIFICATIONS / ESPECIFICACIONES / ESPECIFICAÇÕES

MODELO	TCS25X	TCS45X	TCS46H	
PRODUCT / PRODUCTO / PRODUTO	GASOLINE CHAIN SAW, 2 STROKES, SINGLE CYLINDER, AIR COOLED. MOTOSIERRA A GASOLINE, 2 TIEMPOS, MONOCILINDRICO, REFRIGERADO POR AIRE. MOTOSSERRA A GASOLINA, 2 TEMPOS, MONOCILÍNDRICO, REFRIGERADO A A.R.			
DISPLACEMENT / CILINDRADA / CILINDRADA [CM ³]:	25,4	45		
MAXIMUM POWER / POTÊNCIA MÁXIMA / POTÊNCIA MÁXIMA (HP):	1,14	2,81	2,3	
MAXIMUM SPEED / ROTAÇÃO MÁXIMA / ROTACIÓN MÁXIMA [RPM]:	12000 ±500	13500 ±500	13000 ±500	
FUEL TANK / TANQUE DE COMBUSTÍVEL / TANQUE DE COMBUSTIBLE (L):	0,23	0,425	0,55	
CHAIN OIL CAPACITY / CAPACIDADE DE ACEITE DE LA CADENA / CAPACIDADE DE ÓLEO DA CORRENTE (L):	0,16	0,25	0,26	
MIX OIL + GAS / MISTURA GASOLINA+OLEO/ MEZCLA GASOLINA+ ACEITE.	25:1 MINERAL 50:1 (SEMISYNTHETIC / SEMI SINTÉTICO)			
STARTING SYSTEM / SISTEMA DE PARTIDA/ TIPO DE PARTIDA.	RECOIL START / ARRANQUE MANUAL / MANUAL RETRÁTIL			
OIL CHAIN / ÓLEO DE LUBRIFICAÇÃO DA CORRENTE / ACEITE LUBRIFICANTE DE LA CADENA.	15W 40			
BAR / ESPADA / SABRE	12"	16"		
CHAIN TYPE / TIPO DE CADENA / TIPO DE CORRENTE;	3/8" X .050" (LOW PROFILE / PERFIL BAJO / BAIXO PERFIL)			
SOUND POWER LEVEL / NIVEL DE POTENCIA DE SONIDO / NÍVEL DE POTÊNCIA SONORA (ISO 22868) LWA [DB] (A)	102	112,4	113,1	
VIBRATION LEVELS / NÍVEL DE VIBRAÇÃO / NIVEL DE VIBRACIÓN (ISO 22867) [M/S ²]	LEFT HAND / MANO IZQUIERDA / MÃO ESQUERDA	9	6,45	7,04
	RIGHT HAND / MANO DERECHA / MÃO DIREITA	9	6,55	8,09
BOX DIMENSIONS / DIMENSÕES CAIXA / DIMENSIONES CAJÁ CXLXA/ [MM]:	310 X235 X 230	410 X 250 X 270		
NET WEIGHT / PESO NETO / PESO LÍQUIDO (KG)*	3,21	4,85	5,5	

* NET WEIGHT WITHOUT CUTTING ACCESSORIES / PESO NETO SIN LOS ACCESORIOS DE CORTE / PESO LÍQUIDO SEM OS ACESSÓRIOS DE CORTE.

SPECIFICATIONS / ESPECIFICACIONES / ESPECIFICAÇÕES

MODELO	TCS58H	TCS53F G2	TCS58F G2	TCS60F P
PRODUCT / PRODUCTO / PRODUTO	GASOLINE CHAIN SAW, 2 STROKES, SINGLE CYLINDER, AIR COOLED. MOTOSIERRA A GASOLINA, 2 TIEMPOS, MONOCILINDRICO, REFRIGERADO POR AIRE. MOTOSERRA A GASOLINA, 2 TEMPOS, MONOCILÍNDRICO, REFRIGERADO A AR.			
DISPLACEMENT / CILINDRADA / CILINDRADA [CM³]:	54,5	49,2	54,5	55,6
MAXIMUM POWER / POTÊNCIA MÁXIMA / POTÊNCIA MÁXIMA (HP):	3,21	2,81	3,21	4,29
MAXIMUM SPEED / ROTAÇÃO MÁXIMA / ROTACIÓN MÁXIMA [RPM]:	12000 ±500	13500 ±500		
FUEL TANK / TANQUE DE COMBUSTÍVEL / TANQUE DE COMBUSTIBLE (L):	0,55			
CHAIN OIL CAPACITY / CAPACIDADE DE ACEITE DE LA CADENA / CAPACIDADE DE ÓLEO DA CORRENTE (L):	0,26			
MIX OIL + GAS / MISTURA GASOLINA+OLEO/ MEZCLA GASOLINA+ ACEITE.	25:1 MINERAL 50:1 (SEMISYNTHETIC / SEMI SINTÉTICO)			
STARTING SYSTEM / SISTEMA DE PARTIDA/ TIPO DE PARTIDA.	RECOIL START / ARRANQUE MANUAL / MANUAL RETRÁTIL			
OIL CHAIN / ÓLEO DE LUBRIFICAÇÃO DA CORRENTE / ACEITE LUBRIFICANTE DE LA CADENA.	15W 40			
BAR / ESPADA / SABRE	18"	16" / 18"	18" / 20"	
CHAIN TYPE / TIPO DE CADENA / TIPO DE CORRENTE;	3/8" X .058"			
SOUND POWER LEVEL / NIVEL DE POTENCIA DE SONIDO / NÍVEL DE POTÊNCIA SONORA (ISO 22868) LWA [DB] (A)	113,2			
VIBRATION LEVELS / NÍVEL DE VIBRAÇÃO / NIVEL DE VIBRACIÓN (ISO 22867) [M/S²]	LEFT HAND / MANO IZQUIERDA / MÃO ESQUERDA	7,09	6,78	7,09
	RIGHT HAND / MANO DERECHA / MÃO DIREITA	9,46	6,80	9,46
BOX DIMENSIONS / DIMENSÕES CAIXA / DIMENSIONES CAJÁ CXLXA/ [MM]:	510 X 270 X 280			
NET WEIGHT / PESO NETO / PESO LÍQUIDO (KG)*	5,32			5,3

* NET WEIGHT WITHOUT CUTTING ACCESSORIES / PESO NETO SIN LOS ACCESORIOS DE CORTE / PESO LÍQUIDO SEM OS ACESSÓRIOS DE CORTE.

CHAINSAW PARTS POSITION / UBICACIÓN DE LOS COMPONENTES DEL MOTO-SIERRA / LOCALIZAÇÃO DOS COMPONENTES DA MOTOSSERRA

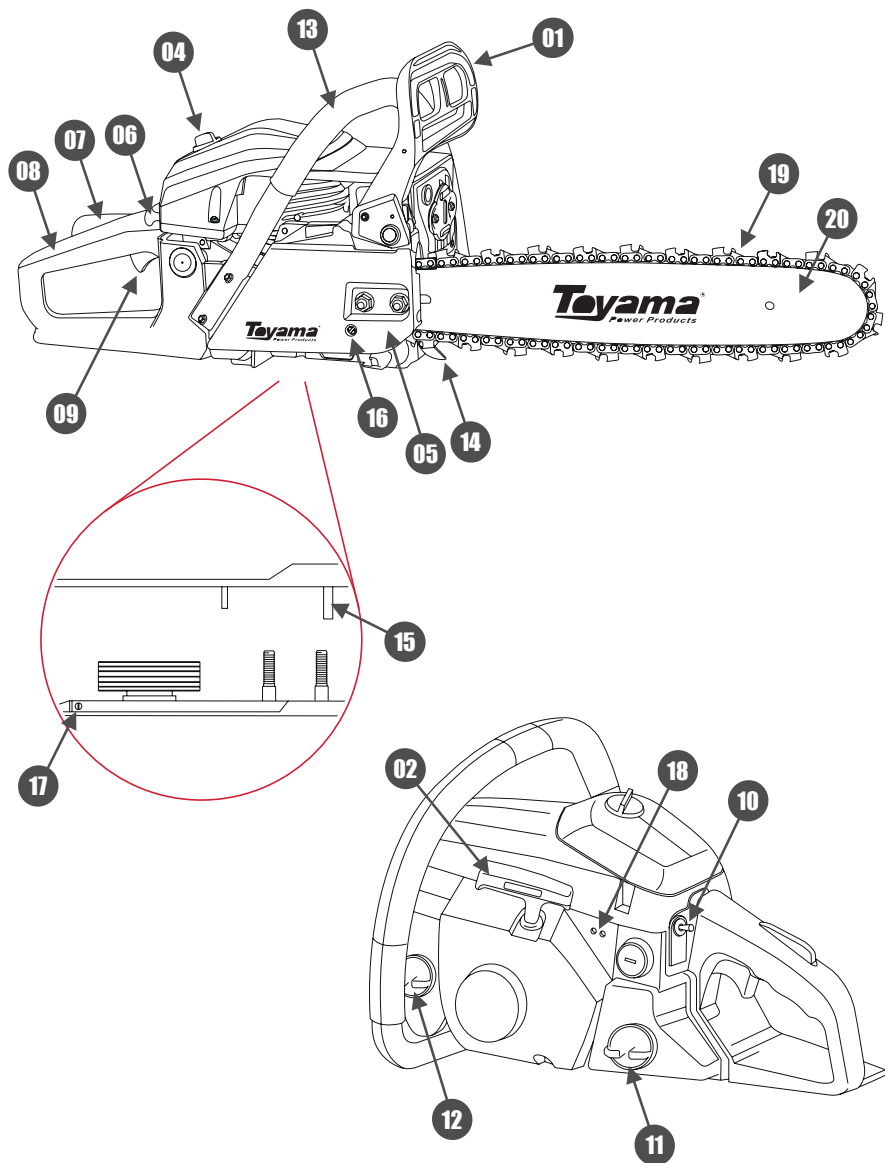

CHAINSAW PARTS POSITION / UBICACIÓN DE LOS COMPONENTES DEL MOTO-SIERRA / LOCALIZAÇÃO DOS COMPONENTES DA MOTOSSERRA

ENGLISH

- 01. SAFETY BRAKE LEVER;**
- 02. STARTING HANDLE;**
- 03. MUFFLER;**
- 04. AIR FILTER COVER;**
- 05. SABER COVER;**
- 06. CHOKE LEVER;**
- 07. THROTTLE LOCK;**
- 08. REAR HITCH;**
- 09. ACCELERATOR;**
- 10. ON / OFF SWITCH;**
- 11. FUEL TANK CAP;**
- 12. CHAIN OIL TANK;**
- 13. FRONT HANDLE;**
- 14. CLAW;**
- 15. PIN PICKS CHAIN;**
- 16. CHAIN TENSIONING SCREW;**
- 17. ADJUSTING THE CHAIN OIL;**
- 18. ADJUSTING THE CARBURETOR;**
- 19. CUTTING CHAIN;**
- 20. SABER;**

ESPAÑOL

- 01. PALANCA DEL FRENO DE SEGURIDAD;**
- 02. MANIJA DE ARRANQUE;**
- 03. MOFLE;**
- 04. TAPA DEL FILTRO DE AIRE;**
- 05. TAPA DE LA ESPADA;**
- 06. PALANCA DEL AHOGADOR;**
- 07. TRABA DEL ACELERADOR;**
- 08. EMPUÑADURA TRASERA;**
- 09. ACELERADOR;**
- 10. LLAVE ENCIENDE/APAGA;**
- 11. TAPA DEL TANQUE DE COMBUSTIBLE;**
- 12. TANQUE DE ACEITE DE LA CADENA;**
- 13. EMPUÑADURA DELANTERA;**
- 14. GARRA;**
- 15. PINO AGARRA CADENA;**
- 16. TORNILLO DE REGULAJE DE TENSION DE LA CADENA;**
- 17. REGULACIÓN DEL ACEITE DE LA CADENA;**
- 18. REGULAJE DEL CARBURADOR;**
- 19. CADENA DE CORTE;**
- 20. ESPADA;**

PORTUGUÊS

- 01. ALAVANCA DO FREIO DE SEGURANÇA;**
- 02. MANÍPULO DE PARTIDA;**
- 03. ESCAPAMENTO;**
- 04. TAMPA DO FILTRO DE AR;**
- 05. TAMPA DO SABRE;**
- 06. ALAVANCA DO AFOGADOR;**
- 07. TRAVA DO ACELERADOR;**
- 08. EMPUNHADURA TRASEIRA;**
- 09. ACELERADOR;**
- 10. CHAVE LIGA / DESLIGA;**
- 11. TAMPA DO TANQUE DE COMBUSTÍVEL;**
- 12. TANQUE DE ÓLEO DA CORRENTE;**
- 13. EMPUNHADURA DIANTEIRA;**
- 14. GARRA;**
- 15. PINO PEGA CORRENTE;**
- 16. PARAFUSO DE REGULAGEM DE TENSÃO DA CORRENTE;**
- 17. REGULAGEM DO ÓLEO DA CORRENTE;**
- 18. REGULAGEM DO CARBURADOR;**
- 19. CORRENTE DE CORTE;**
- 20. SABRE;**

**WHEN OPERATING YOUR CHAINSAW / CUIDADOS AL OPERAR SU MOTOSIERRA /
CUIDADOS AO OPERAR SUA MOTOSSERRA - I**



1

**READ THE MANUAL CAREFULLY;
LEA EL MANUAL CON ATENCIÓN;
LEIA O MANUAL COM ATENÇÃO;**

**NEVER USE THIS EQUIPMENT WHEN YOU ARE TIRED, SLEEPY, ON THE EFFECT OF ALCOHOL, DRUGS OR OTHER SUBSTANCES;
NUNCA UTILICE ESTE EQUIPO CUANDO ESTÉ CANSADO, SOMNOLIENTO, SOBRE EL EFECTO DE ALCOHOL, DROGAS U OTRAS SUSTANCIAS;
NUNCA UTILIZE ESTE EQUIPAMENTO QUANDO ESTIVER CANSADO, SONOLENTO, SOBRE O EFEITO DE ÁLCOOL, DROGAS OU OUTRAS SUBSTÂNCIAS;**



2

DO NOT OPERATE THE EQUIPMENT INDOORS. THE GASES EMITTED FROM THE EXHAUST CONTAIN CARBON MONOXIDE THAT CAN BE HARMFUL TO HEALTH AND EVEN CAUSE DEATH;

NO OPERE EL EQUIPO EN LUGARES CERRADOS. LOS GASES EMITIDOS POR EL ESCAPE CONTIENEN MONÓXIDO DE CARBONO QUE PUEDEN PERJUDICAR LA SALUD Y HASTA CAUSAR LA MUERTE;

NÃO OPERE O EQUIPAMENTO EM LOCAIS FECHADOS. OS GASES EMITIDOS PELO ESCAPE CONTÊM MONÓXIDO DE CARBONO QUE PODEM PREJUDICAR A SAÚDE E ATÉ CAUSAR A MORTE;



3

NEVER USE THE PRODUCT UNDER THE FOLLOWING CIRCUMSTANCES:

- (A) WHEN THE TERRAIN IS SLIPPERY OR WHEN IT CANNOT MAINTAIN A STABLE AND SAFE POSITION;**
- (B) AT NIGHT OR WHEN YOU HAVE AN UNCLEAR VISIBILITY OF THE AREA WHERE THE EQUIPMENT WILL BE OPERATED;**
- (C) UNDER ADVERSE WEATHER CONDITIONS (RAIN, STORMS, STRONG WINDS);**

NUNCA UTILICE EL PRODUCTO BAJO LAS SIGUIENTES CIRCUNSTANCIAS:

- (A) CUANDO EL TERRENO SEA RESBALADIZO O CUANDO NO PUEDA MANTENER UNA POSICIÓN ESTABLE Y SEGURA;**
- (B) LA NOCHE O CUANDO TENGA UNA VISIBILIDAD NO CLARA DEL ÁREA DONDE SE OPERARÁ EL EQUIPO;**
- (C) BAJO CONDICIONES ADVERSAS DEL CLIMA (LLUVIA, TORMENTAS, FUERTES VIENTOS);**

NUNCA UTILIZE O PRODUTO SOB AS SEGUINTES CIRCUNSTÂNCIAS:

- (A) QUANDO O TERRENO FOR ESCORREGADIO OU QUANDO NÃO PUDER MANTER UMA POSIÇÃO ESTÁVEL E SEGURA;**
- (B) A NOITE OU QUANDO ESTIVER COM UMA VISIBILIDADE NÃO CLARA DA ÁREA ONDE SERÁ OPERADO O EQUIPAMENTO;**
- (C) SOB CONDIÇÕES ADVERSAS DO CLIMA (CHUVA, TEMPESTADES, FORTES VENTOS);**

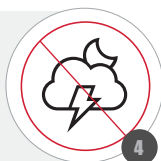

4

WARNING / ATENCION / ATENÇÃO



WHEN OPERATING YOUR CHAINSAW / CUIDADOS AL OPERAR SU MOTOSIERRA /
CUIDADOS AO OPERAR SUA MOTOSSERRA - II



WHEN USING THE PRODUCT, MAKE SURE THAT CHILDREN, UNAUTHORIZED PERSONS OR ANIMALS ARE AT A SAFE DISTANCE AT LEAST 15 METERS AWAY FROM THE EQUIPMENT;
CUANDO UTILICE EL PRODUCTO, ANTES DE CONECTAR EL EQUIPO, ASEGÚRESE DE QUE LOS NIÑOS, LAS PERSONAS NO AUTORIZADAS O LOS ANIMALES ESTÉN A UNA DISTANCIA SEGURA DE AL MENOS 15 METROS;

QUANDO FOR UTILIZAR O PRODUTO, ANTES DE LIGAR O EQUIPAMENTO, CERTIFIQUE-SE QUE CRIANÇAS, PESSOAS NÃO AUTORIZADAS OU ANIMAIS ESTEJAM A UMA DISTÂNCIA SEGURA, NO MÍNIMO 15 METROS;

BE SURE TO KEEP THIS MANUAL ACCESSIBLE SO THAT YOU CAN CONSULT ANY DOUBTS;
ASEGÚRESE DE MANTENER ESTE MANUAL DE FORMA ACCESIBLE, PARA QUE PUEDA SER CONSULTADO CUANDO EXISTAN DUDAS;
CERTIFIQUE-SE DE MANTER ESTE MANUAL DE MODO ACESSÍVEL, PARA QUE CONSIGA CONSULTAR EM EVENTUAIS DÚVIDAS;

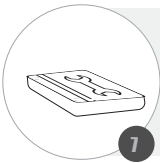
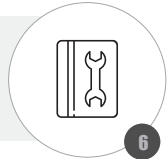

ALWAYS MAKE SURE TO INCLUDE THIS MANUAL WHEN SELLING, LENDING, OR TRANSFERRING OWNERSHIP OF THIS PRODUCT;
ASEGÚRESE SIEMPRE DE INCLUIR ESTE MANUAL CUANDO VENDA, PRESTE, O TRANSFERA LA PROPIEDAD DE ESTE PRODUCTO;

CERTIFIQUE-SE SEMPRE DE INCLUIR ESTE MANUAL QUANDO VENDER, EMPRESTAR, OU TRANSFERIR A PROPRIEDADE DESTE PRODUTO;

NEVER ALLOW CHILDREN OR USERS WHO ARE UNABLE TO UNDERSTAND THE INSTRUCTIONS GIVEN IN THIS MANUAL TO USE THE EQUIPMENT;
NUNCA PERMITA QUE NIÑOS O USUARIOS INCAPACES DE COMPRENDER LAS INSTRUCCIONES DADAS EN ESTE MANUAL UTILICEN EL EQUIPO;
NUNCA PERMITA QUE CRIANÇAS OU USUÁRIOS INCAPAZES DE COMPREENDER AS INSTRUÇÕES DADAS NESTE MANUAL UTILIZEM O EQUIPAMENTO;

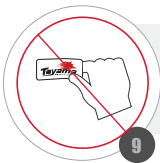

NEVER REMOVE THE DECALS THAT COME WITH THE PRODUCT;
NUNCA RETIRE LAS CALCOMANÍAS QUE ACOMPAÑAN EL PRODUCTO;
NUNCA REMOVA OS DECALQUES QUE ACOMPANHAM O PRODUTO;

NEVER REMODEL OR MODIFY THE PRODUCT. THESE ACTIONS RESULT IN LOSS OF WARRANTY;
NO REMUEVE NI MODIFIQUE EL PRODUCTO. ESTAS ACCIONES ACARREAN LA PÉRDIDA DE LA GARANTÍA;
NUNCA REMODELE OU FAÇA ADAPTAÇÕES NO PRODUTO. ESTAS AÇÕES ACARRETAM NA PERDA DA GARANTIA;

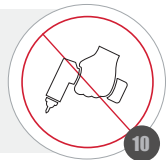

WARNING / ATENCION / ATENÇÃO



WHEN OPERATING YOUR CHAINSAW / CUIDADOS AL OPERAR SU MOTOSIERRA /
CUIDADOS AO OPERAR SUA MOTOSSERRA - III

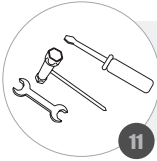

ALWAYS KEEP NEAR THE NECESSARY TOOLS FOR PERIODIC CHECKS OR MAINTENANCE;
MANTENGA SIEMPRE CERCA LAS HERRAMIENTAS NECESARIAS PARA VERIFICACIONES O
MANTENIMIENTO PERIÓDICO;
MANTENHA SEMPRE PRÓXIMO AS FERRAMENTAS NECESSÁRIAS PARA VERIFICAÇÕES OU
MANUTENÇÕES PERIÓDICAS;

ALWAYS HAVE CONTAINERS SUITABLE FOR MIXTURE OF OIL + FUEL;
TENGA SIEMPRE RECIPIENTES ADECUADOS PARA LA MEZCLA DEL ACEITE + COMBUSTIBLE;
TENHA SEMPRE RECIPIENTES ADEQUADOS PARA ABASTECIMENTO DA MISTURA DO ÓLEO
+ COMBUSTÍVEL;

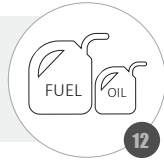

NEVER WEAR WIDE CLOTHING, SHORTS, SHORTS, OPEN SHOES, LOOSE HAIR, ETC.
ALWAYS USE THE RECOMMENDED PROTECTIVE EQUIPMENT;
NUNCA UTILICE VESTIMENTAS ANCHAS, PANTALONES CORTOS, BERMUDAS, ZAPATOS
ABIERTOS, PELO SUELTO, ETC. UTILICE SIEMPRE LOS EQUIPOS DE PROTECCIÓN RECO-
MENDADOS;
NUNCA UTILIZE VESTIMENTAS LARGAS, CALÇÕES, BERMUDAS, SAPATOS ABERTOS, CA-
BELO SOLTTO, ETC. UTILIZE SEMPRE OS EQUIPAMENTOS DE PROTEÇÃO RECOMENDADOS;

OPERATE WITH UPRIGHT POSTURE. MAINTAIN PROPER SUPPORT AND BALANCE AT ALL
TIMES;
OPERAR CON POSTURA ERECTA. MANTENGA EL APOYO Y EL EQUILIBRIO ADECUADO EN
TODO MOMENTO;
OPERAR COM POSTURA ERETA. MANTENHA O APOIO E O EQUILÍBRIO ADEQUADO EM TO-
DOS OS MOMENTOS;

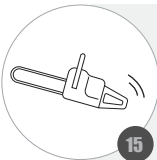
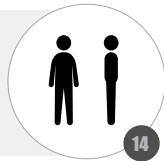

PAY ATTENTION TO WEAR AND OVERHEATING OF PARTS. IF THERE IS ANY ABNORMALITY
OF THE MACHINE, STOP THE OPERATION IMMEDIATELY AND CHECK THE MACHINE WITH
CARE. TAKE THE MACHINE TO AN AUTHORIZED DEALER IF NECESSARY. NEVER OPERATE
A MACHINE THAT IS NOT IN GOOD WORKING ORDER;

PRESTE ATENCIÓN AL DESGASTE Y SOBRECALENTAMIENTO DE PIEZAS. SI HAY ALGUNA
ANORMALIDAD DE LA MÁQUINA, DETENER LA OPERACIÓN INMEDIATAMENTE Y COM-
PROBAR LA MÁQUINA CON CUIDADO. SI ES NECESARIO, LLEVE LA MÁQUINA A UN RE-
PRESENTANTE AUTORIZADO. NUNCA UTILICE UNA MÁQUINA QUE NO ESTÉ EN BUENAS
CONDICIONES DE USO;

PRESTE ATENÇÃO AO DESGASTE E SUPERAQUECIMENTO DE PEÇAS. SE HOUVER QUALQUER
ANORMALIDADE DA MÁQUINA, PARAR A OPERAÇÃO IMEDIATAMENTE E VERIFICAR A MÁ-
QUINA COM CUIDADO. SE NECESSÁRIO, LEVE A MÁQUINA A UM REPRESENTANTE AUTO-
RIZADO. NUNCA OPERAR UMA MÁQUINA QUE NÃO ESTEJA EM BOAS CONDIÇÕES DE USO;

WARNING / ATENCION / ATENÇÃO



WHEN OPERATING YOUR CHAINSAW / CUIDADOS AL OPERAR SU MOTOSIERRA /
CUIDADOS AO OPERAR SUA MOTOSSERRA - IV



16

THE USE OF THE CHAINSAW IS ONLY FOR CUTTING WOOD;
LA MOTOSIERRA DEBE SER UTILIZADA EXCLUSIVAMENTE PARA CORTAR MADERA;
O USO DA MOTOSSERRA DESTINA-SE APENAS AO CORTE DE MADEIRA;

IF THE EQUIPMENT IS ON FIRE, USE A DRY POWDER FIRE EXTINGUISHER;
SI EL EQUIPO ESTÁ EN LLAMAS, UTILICE EXTINTOR DE POLVO SECO;

CASO O EQUIPAMENTO ESTEJA EM CHAMAS, UTILIZE EXTINTOR DE INCÊNDIO DE PÓ SECO;



17



18

ALWAYS HOLD THE CHAINSAW FIRMLY WITH BOTH HANDS, KEEP THE GRIPS DRY AND FREE OF OIL OR IMPURITIES;

SIEMPRE SUJETE LA MOTOSIERRA FIRMEMENTE CON LAS DOS MANOS, MANTENGA LAS EMPUÑADURAS SECAS Y LIBRES DE ACEITE O IMPUREZAS;
SEMPRE SEGURE A MOTOSSERRA FIRMEMENTE COM AS DUAS MÃOS, MANTENHA AS EMPUNHADURAS SECAS E LIVRES DE ÓLEO OU IMPUREZAS;

KEEP YOUR BODY AT A SAFE DISTANCE FROM THE CHAINSAW;

MANTENGA EL CUERPO A UNA DISTANCIA SEGURA DE LA MOTOSIERRA;
MANTENHA O CORPO A UMA DISTÂNCIA SEGURA DA MOTOSSERRA;

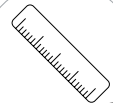

19



20

BEWARE OF THE REBOUND EFFECT WHEN CUTTING MATERIALS WITH THIN THICKNESS, SUCH AS: SHRUBS, SMALL BRANCHES AND SEEDLINGS. SERIOUS ACCIDENTS MAY OCCUR;
CUIDADO CON EL EFECTO REBOTE AL CORTAR MATERIALES CON ESPESOR FINO, COMO: ARBUSTOS, PEQUEÑAS RAMAS Y MUDAS. LOS ACCIDENTES GRAVES PUEDEN OCURRIR;
CUIDADO COM O EFEITO REBOTE AO CORTAR MATERIAIS COM ESPESSURA FINA, COMO: ARBUSTOS, PEQUENOS GALHOS E MUDAS. ACIDENTES GRAVES PODEM OCORRER;

BEFORE CUTTING, ALWAYS CHECK THE POSSIBILITY OF FALLING BRANCHES OR OTHER MATERIALS;

ANTES DEL CORTE, SIEMPRE VERIFIQUE LA POSIBILIDAD DE LA CAÍDA DE RAMAS U OTROS MATERIALES;

ANTES DO CORTE, SEMPRE VERIFIQUE A POSSIBILIDADE DA QUEDA DE GALHOS OU OUTROS MATERIAIS;



21

WARNING / ATENCION / ATENÇÃO



WHEN OPERATING YOUR CHAINSAW / CUIDADOS AL OPERAR SU MOTOSIERRA /
CUIDADOS AO OPERAR SUA MOTOSSERRA - V



NEVER CUT WITH THE EQUIPMENT ABOVE THE SHOULDER LINE;
NUNCA REALICE EL CORTE CON EL EQUIPO POR ENCIMA DE LA LÍNEA DE LOS HOMBROS;
NUNCA REALIZE O CORTE COM O EQUIPAMENTO ACIMA DA LINHA DOS OMBROS;

HAVE A CLEAR VIEW OF THE TIP OF THE SABER WHEN MAKING THE CUT, IN ORDER TO AVOID THE REBOUND EFFECT;
TENGA UNA VISIÓN CLARA DE LA PUNTA DEL ESPADA AL REALIZAR EL CORTE, A FIN DE EVITAR EL EFECTO REBOTE;
TENHA VISÃO CLARA DA PONTA DO SABRE AO REALIZAR O CORTE, A FIM DE EVITAR O EFEITO REBOTE;

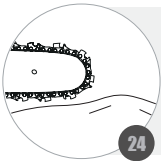

NEVER LET THE CHAIN TOUCH METALLIC OBJECTS OR THE EARTH, IF THIS HAPPENS IT WILL BE NECESSARY TO SHARPEN AGAIN;
NUNCA DEJE LA CADENA TOCAR OBJETOS METÁLICOS O LA TIERRA, SI ESTO OCURRE SERÁ NECESARIO AFILAR NUEVAMENTE;
NUNCA DEIXE A CORRENTE TOCAR OBJETOS METÁLICOS OU A TERRA, SE ISTO OCORRER SERÁ NECESSÁRIO AFIAR NOVAMENTE;

ALL MAINTENANCE MUST BE CARRIED OUT WITH THE ENGINE SWITCHED OFF;
TODO MANTENIMIENTO DEBE REALIZARSE CON EL MOTOR APAGADO;
TODA E QUALQUER MANUTENÇÃO DEVE SER REALIZADA COM O MOTOR DESLIGADO;

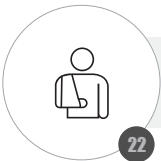
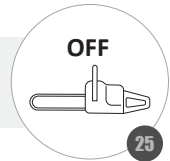

IMPROPER USE CAN LEAD TO SERIOUS ACCIDENTS AND DAMAGE TO HEALTH;
EL USO INADECUADO PUEDE PROVOCAR ACCIDENTES GRAVES Y DAÑOS A LA SALUD;
O USO INADEQUADO PODE PROVOCAR ACIDENTES GRAVES E DANOS À SAÚDE;

WARNING / ATENCION / ATENÇÃO



**INSPECTION BEFORE OPERATING / INSPECCIÓN ANTES DEL FUNCIONAMIENTO /
INSPEÇÃO ANTES DO FUNCIONAMENTO**



ALWAYS SUPPLY THE QUANTITY NEEDED TO DO THE JOB;
ABASTEZCA SIEMPRE LA CANTIDAD NECESARIA PARA REALIZAR EL TRABAJO;
ABASTEÇA SEMPRE A QUANTIDADE NECESSÁRIA PARA REALIZAR O TRABALHO;

CHECK AROUND AND UNDER THE MACHINE FOR LEAKS OF OIL OR GASOLINE;
*REVISE ALREDEDOR Y DEBAJO DE LA MÁQUINA SI EXISTEN FUGAS DE ACEITE
Y/O GASOLINA;*
*VERIFIQUE AO REDOR E EMBAIXO DA MÁQUINA SE EXISTEM VAZAMENTOS DE
ÓLEO OU GASOLINA;*

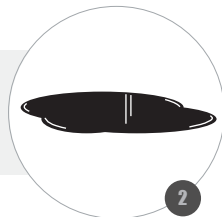

CHECK FOR DIRT OR DEBRIS AROUND THE MUFFLER AND STARTER CABLE;
*VERIFIQUE SI EXISTEN SUCIEDADES O RESIDUOS ALREDEDOR DEL MOFLER Y DEL
CABLE DE ARRANQUE;*
*VERIFIQUE SE EXISTEM SUJEIRAS OU RESÍDUOS AO REDOR DO SILENCIOSO E DO
CABO DE PARTIDA;*

CHECK THE CLEANING OF THE AIR FILTER;
VERIFIQUE LA LIMPIEZA DEL FILTRO DE AIRE;
VERIFIQUE A LIMPEZA DO FILTRO DE AR;

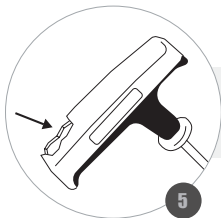

CHECK FOR SIGNS OF MALFUNCTION;
VERIFIQUE SI EXISTEN SEÑALES DE DAÑOS;
VERIFIQUE SE EXISTEM SINAIS DE AVARIAS;

CHECK THE CORRECT FIT OF COVERS AND OTHER COMPONENTS;
VERIFIQUE EL ENCAJE CORRECTO DE CARCAZAS Y TAPAS;
VERIFIQUE O ENCAIXE CORRETO DE CARÇAÇAS E TAMPAS;



WARNING / ATENCION / ATENÇÃO



INSPECTION BEFORE OPERATING / INSPECCIÓN ANTES DEL FUNCIONAMIENTO / INSPEÇÃO ANTES DO FUNCIONAMENTO



VERIFY TIGHTNESS OF NUTS AND BOLTS;
VERIFIQUE EL APRIETO DE LAS TUERCAS Y TORNILLOS;
VERIFIQUE O APERTO DE PORCAS E PARAFUSOS;

CHECK CHAIN AND SABER CONDITIONS;
COMPRUEBE LAS CONDICIONES DE LA CADENA Y LA ESPADA;
VERIFIQUE AS CONDIÇÕES DA CORRENTE E SABRE;

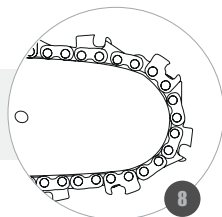

CHECK THE CONDITION OF THE WORKPLACE TO AVOID ANY ACCIDENTS DUE TO HIDDEN OBSTACLES SUCH AS STUMPS, STONES, CANS OR BROKEN GLASS. IF THERE IS ANY OBSTACLE NEVER REMOVE IT USING THE CHAINSAW;
VERIFIQUE EL ESTADO DEL LUGAR DE TRABAJO PARA EVITAR CUALQUIER ACCIDENTE DEBIDO A OBSTÁCULOS OCULTOS, COMO TOQUES, PIEDRAS, LATAS O CRISTALES ROTOS. SI HAY ALGÚN OBSTÁCULO, NUNCA LO EXTRAIGA UTILIZANDO LA MOTOSIERRA;
VERIFIQUE O ESTADO DO LOCAL DE TRABALHO PARA EVITAR QUALQUER ACIDENTE DEVIDO A OBSTÁCULOS OCULTOS, TAIS COMO TOCOS, PEDRAS, LATAS OU VIDROS QUEBRADOS. SE HOUVER QUALQUER OBSTÁCULO NUNCA O REMOVA UTILIZANDO A MOTOSSERA;

ENSURE PROPER ADJUSTMENT OF ENGINE, SABER, CHAIN, SAFETY BRAKE, THROTTLE AND OTHER MOVING PARTS;
ASEGÚRESE DE LA CORRECTA REGULACIÓN DEL MOTOR, DE LA ESPADA, DE LA CADENA, DEL FRENO DE SEGURIDAD, DEL ACELERADOR Y OTRAS PARTES MÓVILES;

CERTIFIQUE-SE DA CORRETA REGULAGEM DO MOTOR, DO SABRE, DA CORRENTE, DO FREIO DE SEGURANÇA, DO ACELERADOR E OUTRAS PARTES MÓVEIS;



WARNING / ATENCION / ATENÇÃO

MAKE PERIODIC INSPECTIONS TO ENSURE SAFE AND EFFICIENT OPERATION /FOR A COMPLETE INSPECTION OF YOUR MACHINE, PLEASE CONTACT A DEALER / PREVENTIVE MAINTENANCE ENSURES PERFECT OPERATION AND LONGER ENGINE LIFE.

HACER INSPECCIONES PERIÓDICAS PARA GARANTIZAR LA OPERACIÓN SEGURA Y EFICIENTE. PARA UNA INSPECCIÓN COMPLETA DE SU MÁQUINA, POR FAVOR CONTACTE A UN DISTRIBUIDOR / EL MANTENIMIENTO PREVENTIVO GARANTIZA EL PERFECTO FUNCIONAMIENTO Y MAYOR VIDA ÚTIL DEL MOTOR.

FAZER INSPEÇÕES PERIÓDICAS PARA GARANTIR A OPERAÇÃO SEGURA E EFICIENTE. PARA UMA INSPEÇÃO COMPLETA DA SUA MÁQUINA, FAVOR ENTRAR EM CONTATO COM UM REVENDEDOR / A MANUTENÇÃO PREVENTIVA GARANTE O PERFEITO FUNCIONAMENTO E MAIOR VIDA ÚTIL DO MOTOR



INSTALLING THE CLAW / INSTALANDO LA GARRA / INSTALANDO A GARRA

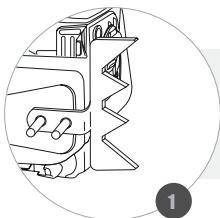

ATTACH THE CLAW TO THE CHAINSAW SO THAT THE CLAW TIPS ARE UP;
FUE LA GARRA EN LA MOTOSIERRA, DE MODO QUE LAS PUNTAS DE LA GARRA QUEDEN HACIA ARRIBA;
FIXE A GARRA NA MOTOSSERRA, DE FORMA QUE AS PONTAS DA GARRA FIQUEM PARA CIMA;

CENTRALIZE THE DRILL HOLES AND TIGHTEN THE UPPER AND LOWER SCREWS;
CENTRALIZA LOS AGUJEROS Y COLOCA LOS TORNILLOS SUPERIOR E INFERIOR, APRETANDO FIRMEMENTE;
CENTRALIZE AS FURAÇÕES E COLOQUE OS PARAFUSOS SUPERIOR E INFERIOR, APERTANDO FIRMEMENTE;



WARNING / ATENCION / ATENÇÃO

NEVER OPERATE THE EQUIPMENT WITHOUT THE PROTECTIVE CLAW / THE CLAW IS THE PROTECTION IN CASE THE CHAINSAW IS PULLED TOWARDS THE TRUNK IF THE CHAIN IS CAUGHT DURING CUTTING.

NUNCA OPERE EL EQUIPO SIN LA GARRA DE PROTECCIÓN / LA GARRA ES LA PROTECCIÓN EN EL CASO DE LA MOTOSIERRA SER TIRADA HACIA EL TRONCO SI LA CADENA QUEDA PRESA DURANTE EL CORTE.

NUNCA OPERE O EQUIPAMENTO SEM A GARRA DE PROTEÇÃO / A GARRA É A PROTEÇÃO NO CASO DA MOTOSERRA SER PUXADA EM DIREÇÃO AO TRONCO CASO A CORRENTE FIQUE PRESA DURANTE O CORTE.



INSTALLING THE SABER AND THE CHAIN / INSTALANDO LA ESPADA Y LA CADENA / INSTALANDO O SABRE E A CORRENTE - I



REMOVE THE LOCKING SCREW NUTS FROM THE SABER AND INSERT THE SABER INTO THE MACHINE, FITTING THE SCREWS;

RETIRE LAS TUERCAS DEL TORNILLO DE FIJACIÓN DE LA ESPADA Y INSERTE LA ESPADA EN LA MÁQUINA, ENCAJANDO LOS TORNILLOS;

REMOVA AS PORCAS DO PARAFUSO DE FIXAÇÃO DO SABRE E INSIRA O SABRE NA MÁQUINA, ENCAIXANDO NOS PARAFUSOS;

PUT THE CHAIN ON THE SABER, STARTING THE FIT THROUGH THE CHAIN SAW'S CROWN AND THEN AROUND THE SABER. THE CHAIN MUST BE INSTALLED WITH THE CUTTING TEETH FACING FORWARD;

COLOQUE LA CADENA EN EL ESPADA, INICIANDO EL ENCAJE POR LA CORONA DE LA MOTOSIERRA Y LUEGO ALREDEDOR DEL ESPADA. LA CADENA DEBE INSTALARSE CON LOS DIENTES DE CORTE HACIA ADELANTE;

COLOQUE A CORRENTE NO SABRE, INICIANDO O ENCAIXE PELA COROA DA MOTOSSERRA E EM SEGUIDA AO REDOR DO SABRE. A CORRENTE DEVE SER INSTALADA COM OS DENTES DE CORTE VOLTADOS PARA FRENTE;

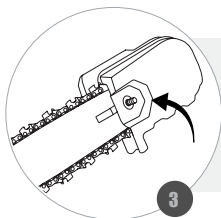
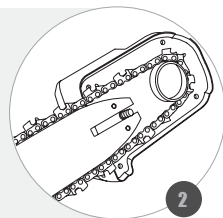

ATTACH THE SABER COVER TO THE CHAINSAW, ENSURING THAT THE CHAIN TENSIONING PIN ENGAGES THE SABER HOLE;

ENCHUFE LA TAPA DEL ESPADA EN LA MOTOSIERRA, GARANTIZANDO QUE EL PIN TENSOR DE LA CADENA ENCAJE EN EL ORIFICIO DEL ESPADA;

ENCAIXE A TAMPA DO SABRE NA MOTOSSERRA, GARANTINDO QUE O PINO TENSOR DA CORRENTE ENCAIXE NO ORIFÍCIO DO SABRE;

FIT THE LOCKING NUTS AND TIGHTEN THEM WITH YOUR HANDS;

COLOQUE LAS TUERCAS DE FIJACIÓN Y APRIETE CON LAS MANOS;

COLOQUE AS PORCAS DE FIXAÇÃO E APERTE-AS COM AS MÃOS;

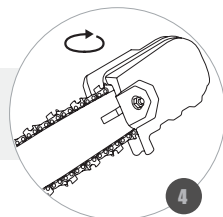

WARNING / ATENCION / ATENÇÃO

THIS EQUIPMENT IS SUPPLIED WITHOUT OIL TO LUBRICATE THE CHAIN / IT IS NOT POSSIBLE TO ADJUST THE TENSION OF THE CHAIN IF THE TENSIONING PIN DOES NOT FIT CORRECTLY ON THE SABER AND IT WILL ALSO MAKE IT DIFFICULT TO FIT THE SABER COVER.

ESTE EQUIPAMIENTO VIENE SIN ACEITE PARA LUBRIFICAR LA CADENA, ANTES DE USARLO LUBRIFÍQUELA / NO SE PUEDE AJUSTAR LA TENSIÓN DE LA CADENA SI EL PERNO TENSOR NO ESTÁ ENCAJADO CORRECTAMENTE Y TAMBIÉN DIFICULTA EL ENCAJE DE LA TAPA DE LA ESPADA.

ESTE EQUIPAMENTO É FORNECIDO SEM ÓLEO PARA LUBRIFICAÇÃO DA CORRENTE, ANTES DE UTILIZÁ-LO ABASTEÇA-O / NÃO SERÁ POSSÍVEL REALIZAR O AJUSTE DE TENSÃO DA CORRENTE CASO O PINO TENSOR NÃO SEJA ENCAIXADO CORRETAMENTE NO SABRE E TAMBÉM DIFICULTARÁ O ENCAIXE DA TAMPA DO SABRE.



CHAINSAW BREAK / FRENO DE LA CADENA / FREIO DE CORRENTE

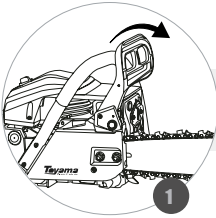

TO ACTIVATE THE BRAKE, POSITION THE BRAKE LEVER FORWARD;
PARA ACTIVAR EL FRENO, COLOQUE LA PALANCA DEL FRENO HACIA ADELANTE;
PARA ATIVAR O FREIO, POSICIONE A ALAVANCA DO FREIO PARA FRENTE;

TO DEACTIVATE THE BRAKE, MOVE THE BRAKE LEVER BACK;
PARA DESACTIVAR EL FRENO, COLOQUE LA PALANCA DEL FRENO HACIA ATRÁS;
PARA DESATIVAR O FREIO, POSICIONE A ALAVANCA DO FREIO PARA TRÁS;

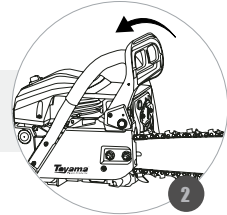

BEFORE STARTING ANY WORK, TEST THE BRAKE, KEEP THE ENGINE AT FULL THROTTLE FOR 2 SECONDS AND ENGAGE THE BRAKE LEVER, THE CHAIN SHOULD STOP IMMEDIATELY. IF THE CHAIN IS SLOW TO STOP, CONTACT AN AUTHORIZED SERVICE TECHNICIAN;

ANTES DE INICIAR CUALQUIER TRABAJO PRUEBE EL FRENO, MANTENGA LA MÁQUINA EN ACELERACIÓN MÁXIMA DURANTE 2 SEGUNDOS Y ACCIONE LA PALANCA DE FRENO, LA CADENA DEBE DETENERSE INMEDIATAMENTE. SI LA CADENA TARDA EN PARAR, BUSQUE UN ASISTENTE TÉCNICO AUTORIZADO;

ANTES DE INICIAR QUALQUER TRABALHO TESTE O FREIO, MANTENHA A MÁQUINA EM ACELERAÇÃO MÁXIMA POR 2 SEGUNDOS E ACIONE A ALAVANCA DE FREIO, A CORRENTE DEVE PARAR IMEDIATAMENTE. CASO A CORRENTE DEMORE PARA PARAR, PROCURE UM ASSISTENTE TÉCNICO AUTORIZADO;

WARNING / ATENCION / ATENÇÃO

THE SAFETY BRAKE HAS THE FUNCTION OF PROTECTING THE OPERATOR FROM THE REBOUND EFFECT / THE BRAKE IS ACTUATED AUTOMATICALLY BY FORCE OF INERTIA WHEN THE WEIGHT IS MOVED FORWARD / WHEN THE BRAKE IS RELEASED, IMMEDIATELY RELEASE THE ACCELERATOR AND LET THE ENGINE RUN AT IDLE SPEED DEACTIVATE THE BRAKE, IF THE ENGINE WORKS IN HIGH ROTATION AND WITH THE BRAKE APPLIED, IRREVERSIBLE DAMAGES CAN OCCUR IN THE ENGINE.

EL FRENO DE SEGURIDAD TIENE LA FUNCIÓN DE PROTEGER AL OPERADOR CONTRA EL EFECTO REBOTE / EL FRENO SE ACTIVA AUTOMÁTICAMENTE DEBIDO A LA INERCIA CUANDO EL PESO SE DESPLAZA HACIA DELANTE / AL ACCIONAR EL FRENO SUELTE INMEDIATAMENTE EL ACCELERADOR Y DEJE QUE EL MOTOR TRABAJE EN MARCHA LENTA HASTA DESACTIVAR EL FRENO, SI EL MOTOR TRABAJA EN ALTA ROTACIÓN Y CON EL FRENO ACCIONADO, DAÑOS IRREVERSIBLES PUEDEN OCURRIR EN EL MOTOR.

O FREIO DE SEGURANÇA TEM A FUNÇÃO DE PROTEGER O OPERADOR CONTRA O EFEITO REBOTE / O FREIO É ACIONADO AUTOMATICAMENTE POR FORÇA DA INÉRCIA QUANDO O PESO É DESLOCADO PARA FRENTE / AO ACIONAR O FREIO SOLTE IMEDIATAMENTE O ACCELERADOR E DEIXE O MOTOR TRABALHAR EM MARCHA LENTA ATÉ DESATIVAR O FREIO, CASO O MOTOR TRABALHE EM ALTA ROTAÇÃO E COM O FREIO ACIONADO, DANOS IRREVERSÍVEIS PODEM OCORRER NO MOTOR.



KICKBACK / REBOTE / REBOTE

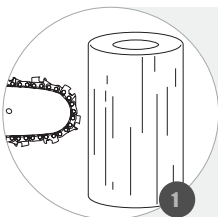

THE KICKBACK OCCURS WHEN THE TIP OF THE SABER TOUCHES AN OBJECT DURING CUTTING (EG, BRANCHES), OR WHEN TRYING TO PENETRATE THE WOOD WITH THE TIP OF THE SABER;

EL REBOTE OCURRE CUANDO LA PUNTA DE LA ESPADA TOCA EN ALGÚN OBJETO DURANTE EL CORTE (EJ: RAMAS), O CUANDO SE INTENTA PENETRAR EN LA MADERA CON LA PUNTA DEL ESPADA;

O REBOTE OCORRE QUANDO A PONTA DO SABRE TOCA EM ALGUM OBJETO DURANTE O CORTE (EX: GALHOS), OU QUANDO SE TENTA PENETRAR NA MADEIRA COM A PONTA DO SABRE;

WITH THE REBOUND EFFECT THE OPERATOR CAN LOSE CONTROL OF THE CHAINSAW AND CAUSE SERIOUS INJURY;

CON EL EFECTO REBOTE EL OPERADOR PUEDE PERDER EL CONTROL DE LA MOTOSIERRA Y PROVOCAR LESIONES SERIAS;

COM O EFEITO REBOTE O OPERADOR PODE PERDER O CONTROLE DA MOTOSSERRA E PROVOCAR LESÕES SÉRIAS;

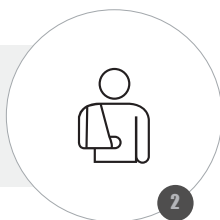

WARNING / ATENCION / ATENÇÃO

NEVER REMOVE SAFETY DEVICES FROM THE CHAINSAW / ALWAYS MAKE SURE THE WORK AREA IS NOT OBSTRUCTED / WHEN CUTTING BRANCHES OR BRANCHES THAT ARE TIGHT, BE CAREFUL OF THE SPRING EFFECT OF THE WOOD.

NUNCA quite los dispositivos de seguridad de la motosierra / siempre verifique que el área de trabajo no esté obstruida / cuando corte ramas o ramas que estén tensadas, tenga cuidado con el efecto resorte de la madera

NUNCA REMOVA OS DISPOSITIVOS DE SEGURANÇA DA MOTOSSERRA / SEMPRE VERIFIQUE SE A ÁREA DE TRABALHO NÃO ESTÁ OBSTRUÍDA / QUANDO CORTAR RAMOS OU GALHOS QUE ESTIVEREM TENSIONADOS, CUIDADO COM O EFEITO MOLA DA MADEIRA.



FUEL MISTURE / MEZCLA DE COMBUSTIBLE / MISTURA DE COMBUSTÍVEL

**25:1 (MINERAL) /
50:1 (SEMI-SYNTETIC) /
SEMI-SINTÉTICO)**

1

**PERFORM THE CORRECT MIXTURE OF 2T OIL + FUEL;
REALICE LA MEZCLA CORRECTA DE ACEITE 2T + COMBUSTIBLE;
REALIZE A CORRETA MISTURA DE ÓLEO LUBRIFICANTE 2T + COMBUSTÍVEL;**

**WHEN PREPARING THE FUEL MIXTURE, MIX ONLY THE AMOUNT NEEDED FOR THE JOB;
AL PREPARAR LA MEZCLA DE COMBUSTIBLE, MEZCLE SOLO LA CANTIDAD NECESARIA PARA EL TRABAJO;
QUANDO PREPARAR A MISTURA DE COMBUSTÍVEL, MISTURAR APENAS A QUANTIDADE NECESSÁRIA PARA O TRABALHO;**

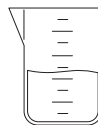

2



3

**THE FUEL SHOULD NOT BE STORED FOR LONG PERIODS OF TIME, THE FUEL WILL DETERIORATE AND AFFECT THE PERFORMANCE OF THE MACHINE;
EL COMBUSTIBLE NO DEBE ALMACENARSE DURANTE LARGOS PERÍODOS DE TIEMPO, EL COMBUSTIBLE SE DETERIORARÁ Y AFECTARÁ EL RENDIMIENTO DE LA MÁQUINA;
O COMBUSTÍVEL NÃO DEVE SER ARMAZENADO POR LONGOS PERÍODOS DE TEMPO, O COMBUSTÍVEL DETERIORA E AFETA O RENDIMENTO DA MÁQUINA;**

**DO NOT MIX THE "OLD" FUEL WITH THE "NEW" ONE, USE THEM SEPARATELY;
NO MEZCLE EL COMBUSTIBLE "VIEJO" CON EL "NUEVO", UTILÍCELOS POR SEPARADO;
NÃO MISTURE O COMBUSTÍVEL "VELHO" COM O "NOVO", UTILIZE-OS SEPARADO;**

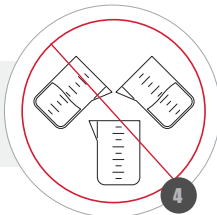

4

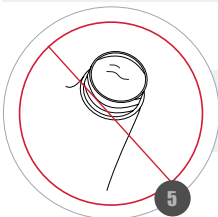

5

**NEVER FILL THE FUEL TANK COMPLETELY;
NUNCA LLENE EL TANQUE DE COMBUSTIBLE;
NUNCA ENCHER O TANQUE DE COMBUSTÍVEL COMPLETAMENTE;**

WARNING / ATENCION / ATENÇÃO

NEVER MIX GASOLINE AND OIL DIRECTLY IN THE ENGINE FUEL TANK / FUEL AND ITS VAPORS ARE EXTREMELY FLAMMABLE AND EXPLOSIVE / THE USE OF OLD FUEL, MIXTURE OF WATER OR OTHER LIQUID IS FORBIDDEN/ USE ONLY UNLEADED GASOLINE WITH OCTANE RATING OF 87 OR HIGHER.



NUNCA MEZCLE GASOLINA Y ACEITE DIRECTAMENTE EN EL TANQUE DE COMBUSTIBLE DEL MOTOR / EL COMBUSTIBLE Y SUS VAPORES SON EXTREMADAMENTE INFLAMABLES Y EXPLOSIVOS / ESTÁ PROHIBIDO EL USO DE COMBUSTIBLES USADOS, MEZCLADOS CON AGUA U OTRO LÍQUIDOS / UTILICE SÓLO GASOLINA SIN PLOMO CON UNA TASA DE OCTANAJE DE 87 O SUPERIOR.



NUNCA MISTURE GASOLINA E ÓLEO DIRETAMENTE NO TANQUE DE COMBUSTÍVEL DO MOTOR / O COMBUSTÍVEL E SEUS VAPORES SÃO EXTREMAMENTE INFLAMÁVEIS E EXPLOSIVOS / O USO DE COMBUSTÍVEIS VELHOS, MISTURADOS COM ÁGUA OU OUTRO LÍQUIDO É PROIBIDO / USE SOMENTE GASOLINA SEM CHUMBO COM TAXA DE OCTANAGEM DE 87 OU SUPERIOR.



FUELING / ABASTECENDO / ABASTECENDO

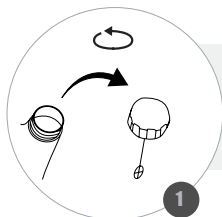

REMOVE THE TANK CAP;
REMUEVA LA TAPA DEL TANQUE;
RETIRE A TAMPA DO TANQUE;

FILL WITH FUEL (MIXTURE) AND DO NOT EXCEED THE MAXIMUM LEVEL;
COMPLETE CON COMBUSTIBLE (MEZCLA), EVITANDO EXCEDER EL NIVEL MÁXIMO;
COMPLETE COM COMBUSTÍVEL (MISTURA), DE FORMA QUE NÃO EXCEDA O NÍVEL MÁXIMO;

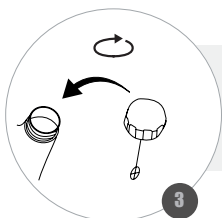
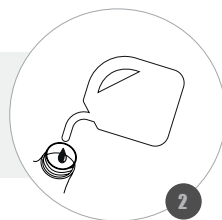

ATTACH THE TANK CAP AND TIGHTEN SECURELY;
ENCAJE LA TAPA Y APRIETE FIRMEMENTE;
ENCAIXE A TAMPA E APERTE FIRMEMENTE;

WARNING / ATENCION / ATENÇÃO

BEFORE FILLING THE MACHINE, SHAKE THE CONTAINER WELL WITH THE MIXTURE FUEL / WHEN WORKING WITH GASOLINE, AVOID DIRECT SKIN CONTACT AND INHALATION OF VAPORS / AVOID SUPPLY NEAR PLACES WITH SPARKS, FLAMES, HOT PARTS OR OTHER SOURCES OF HEAT / DO NOT FILL FUEL WHEN BE OPERATING, WAIT FOR THE ENGINE TO COOL / FILL WITH THE MOTOR IN THE RIGHT LEVEL, USE THE HOPPER FOR FILLING, IN CASE OF NA ACCIDENTAL SPILL, CLEAN ALL SURFACES / NEVER REFILL THE FUEL TANK TO THE TOP.

ANTES DE ABASTECER LA MÁQUINA, AGITAR BIEN EL RECIPIENTE CON LA MEZCLA DE COMBUSTIBLE / AL TRABAJAR CON GASOLINA, EVITAR CONTACTO DIRECTO CON LA PIEL Y LA INHALACIÓN DE LOS VAPORES / EVITE REABASTECER CERCA DE LUGARES CON CHISPAS, LLAMAS, PIEZAS CALIENTES U OTRAS FUENTES DE CALOR. BUSQUE SIEMPRE UN ÁREA BIEN VENTILADA / NO LLENE EL TANQUE CON EL EQUIPO EN FUNCIONAMIENTO, ESPERE A QUE EL MOTOR SE ENFRIE / ABASTEZCA CON EL MOTOR NIVELADO, UTILIZANDO UN EMBUDO, EN CASO DE DERRAME ACCIDENTAL, LIMPIE TODAS LAS SUPERFICIES / NUNCA LLENAR EL TANQUE DE COMBUSTIBLE HASTA LA CIMA.

ANTES DE ABASTECER A MÁQUINA, AGITAR BEM O RECIPIENTE COM A MISTURA DE COMBUSTÍVEL / AO TRABALHAR COM GASOLINA, EVITAR CONTATO DIRETO COM A PELE E A INALAÇÃO DOS VAPORES / EVITE ABASTECER PRÓXIMO A LOCAIS COM FAÍSCAS, CHAMAS, PEÇAS QUENTES OU OUTRAS FONTES DE CALOR. PROCURE SEMPRE UMA ÁREA BEM VENTILADA / NÃO ABASTEÇA COM O EQUIPAMENTO FUNCIONANDO, AGUARDE O MOTOR ESFRIAR / ABASTEÇA COM MOTOR NIVELADO, UTILIZE O FUNIL PARA ENCHIMENTO, EM CASO DE DERRAMAMENTO ACCIDENTAL, LIMPE TODAS AS SUPERFÍCIES / NUNCA ENCHER O TANQUE DE COMBUSTÍVEL ATÉ O TOPO.



SUPPLY OIL FOR THE CUTTING CHAIN / ABASTECIENDO EL ACEITE PARA CADENA DE CORTE / ABASTECENDO O ÓLEO PARA CORRENTE DE CORTE

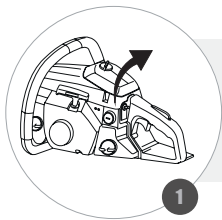

POSITION THE SAW ON A FLAT SURFACE, WITH THE SIDE OF THE RESERVOIR COVER FACING UP;

COLOQUE LA MOTOSIERRA EN UNA SUPERFICIE PLANA, CON EL LADO DE LA TAPA DEL DEPÓSITO HACIA ARRIBA;

POSICIONE A MOTOSSERRA EM UMA SUPERFÍCIE PLANA, COM O LADO DA TAMPA DO RESERVATÓRIO VOLTADA PARA CIMA;

1

REMOVE THE COVER;

QUITE LA TAPA;

REMOVA A TAMPA;



2



FILL THE RESERVOIR WITH OIL;

COMPLETE EL DEPÓSITO CON ACEITE;

COMPLETE O RESERVATÓRIO COM ÓLEO;

3

REPLACE THE CAP BY TIGHTENING IT;

VUELVA A COLOCAR LA TAPA ROSCANDO FIRMEMENTE;

RECOLOQUE A TAMPA ROSQUEANDO FIRMEMENTE;



4

WARNING / ATENCION / ATENÇÃO

IN CASE OF AN ACCIDENTAL SPILL CLEAN IMMEDIATELY TO AVOID ACCIDENTS / ALWAYS USE NEW ENGINE OIL, NEVER USE BURNED OIL / USE INCORRECT OIL CAUSES DAMAGE TO FUEL PUMP / THE OIL TANK WILL EMPTY DURING OPERATION OF THE CHAINSAW / CONSULT THE TOYAMA LUBRICANT LINE.

EN CASO DE DERRAME ACCIDENTAL, LIMPIE INMEDIATAMENTE PARA EVITAR ACCIDENTES / SIEMPRE UTILICE ACEITE DE MOTOR NUEVO, NUNCA UTILICE ACEITE QUEMADO / USAR ACEITE INCORRECTO OCASIONA DAÑOS EN LA BOMBA DE COMBUSTIBLE / EL TANQUE DE ACEITE VACIARÁ DURANTE LA OPERACIÓN DE LA MOTOSIERRA / CONSULTE LA LÍNEA DE LUBRICANTES TOYAMA

EM CASO DE DERRAMAMENTO ACIDENTAL LIMPE IMEDIATAMENTE PARA EVITAR ACIDENTES / SEMPRE UTILIZE ÓLEO DE MOTOR NOVO, NUNCA UTILIZE ÓLEO QUEIMADO / UTILIZAR ÓLEO INCORRETO OCASIONA DANOS NA BOMBA DE COMBUSTÍVEL / O TANQUE DE ÓLEO ESVAZIARÁ DURANTE A OPERAÇÃO DA MOTOSSERRA / CONSULTE A LINHA DE LUBRIFICANTES TOYAMA.



STARTING THE CHAINSAW / ENCENDIENDO LA MOTOSIERRA / LIGANDO A MOTOSERRA- I

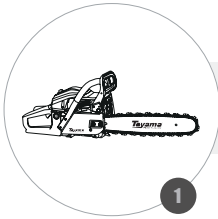

SUPPORT THE MACHINE ON A FLAT SURFACE;
COLOQUE LA MÁQUINA EN UNA SUPERFICIE PLANA;
APOIE A MÁQUINA EM UMA SUPERFÍCIE PLANA;

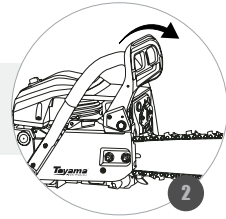

PULL THE CHAIN BRAKE LEVER;
ACCIONE LA PALANCA DEL FRENO DE CADENA;
ACIONE A ALAVANCA DO FREIO DE CORRENTE;

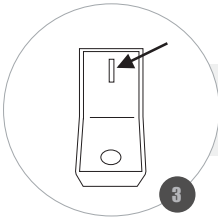

MOVE THE SWITCH TO THE "I" POSITION;
MUEVA EL INTERRUPTOR A LA POSICIÓN "I";
MOVA O INTERRUPTOR PARA A POSIÇÃO "I";

PRESS THE THROTTLE LOCK TO RELEASE THE TRIGGER, THEN DEPRESS THE TRIGGER TO REMAIN IN THE START POSITION;
PRESIONE EL PESTILLO DEL ACCELERADOR PARA LIBERAR EL GATILLO, LUEGO PRESIONE EL GATILLO PARA PERMANECER EN LA POSICIÓN DE ARRANQUE;
PRESSIONE A TRAVA DO ACCELERADOR PARA LIBERAR O GATILHO, ENTÃO PRESSIONE O GATILHO PARA PERMANECER NA POSIÇÃO DE ARRANQUE;

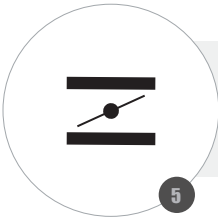
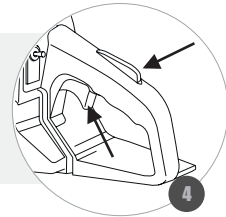

POSITION THE CHOKE KNOB IN THE CLOSED POSITION (IF THE ENGINE IS HOT, DISREGARD THIS STEP);

COLOQUE EL BOTÓN DEL AHOGAMIENTO EN LA POSICIÓN CERRADA (SI EL MOTOR ESTÁ CALIENTE, DESCONSIDERAR ESTE PASO);
POSICIONE O BOTÃO DO AFOGADOR NA POSIÇÃO FECHADA (CASO O MOTOR ESTEJA QUENTE, DESCONSIDERAR ESTA ETAPA);

WARNING / ATENCION / ATENÇÃO

QUICK RETRACTION OF THE STARTING HANDLE WILL MOVE THE ARM TOWARD THE MOTOR, RESULTING IN BROKEN BONES, FRACTURES AND BRUISES / DO NOT PULL THE CORD COMPLETELY OUT, DANGER OF RUPTURE / USE BOTH HANDS TO START THE EQUIPMENT.

LA RETRACCIÓN RÁPIDA DE LA MANIJA MUEVE EL BRAZO HACIA EL MOTOR, PUDIENDO RESULTAR EN HUESOS ROTOS, FRACTURAS Y CONTUSIONES / NO TIRAR DEL CORDÓN COMPLETAMENTE HACIA AFUERA, PELIGRO DE ROTURA / UTILIZAR LAS DOS MANOS PARA ARRANCAR EL EQUIPO.

A RETRAÇÃO RÁPIDA DO MANÍPULO DE PARTIDA MOVIMENTARÁ O BRAÇO EM DIREÇÃO AO MOTOR, PODENDO RESULTAR EM OSSOS QUEBRADOS, FRATURAS E CONTUSÕES / NÃO PUXAR O CORDÃO COMPLETAMENTE PARA FORA, PERIGO DE RUPTURA / UTILIZE AS DUAS MÃOS PARA DAR PARTIDA NO EQUIPAMENTO.



STARTING THE CHAINSAW / ENCENDIENDO LA MOTOSIERRA / LIGANDO A MOTOSERRA- II

SUPPORT YOUR RIGHT FOOT ON THE BASE OF THE CHAINSAW;
APOYE SU PIE DERECHO SOBRE LA BASE DE LA MOTOSIERRA;
APOIE O SEU PÉ DIREITO SOBRE A BASE DA MOTOSSERRA;

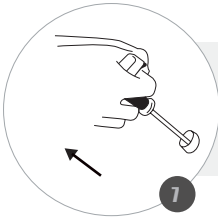
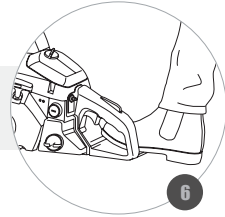

HOLD THE STARTER HANDLE AND PULL LIGHTLY UNTIL RESISTANCE IS FELT AND THEN PULL FIRMLY;
SUJETE LA PALANCA DE ARRANQUE Y TIRE LEVEMENTE HASTA QUE SE SIENTE RESISTENCIA Y LUEGO TIRE CON FIRMEZA;
SEGURE O MANÍPULO DE PARTIDA E PUXE LEVEMENTE ATÉ SENTIR RESISTÊNCIA E ENTÃO PUXE FIRMEMENTE;

SLOWLY RETURN THE STARTER HANDLE TO ITS PLACE OF ORIGIN;
REGRESE LENTAMENTE LA MANIJA DE ARRANQUE A SU POSICIÓN INICIAL;
RETORNE LENTAMENTE O MANÍPULO DE PARTIDA AO SEU LOCAL DE ORIGEM;

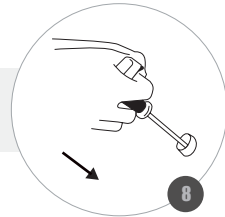

RETURN THE CHOKE LEVER TO THE OPEN POSITION AND ALLOW ENGINE TO WARM UP FOR 1 TO 3 MINUTES BEFORE OPERATING;
COLOQUE LA PALANCA DEL AHOGADOR EN LA POSICIÓN ABIERTA Y DEJE QUE EL MOTOR SE CALIENTE DE 1 A 3 MINUTOS ANTES DE OPERAR;
RETORNE A ALAVANCA DO AFOGADOR PARA POSIÇÃO ABERTO E DEIXE O MOTOR ESQUENTAR DE 1 A 3 MINUTOS ANTES DE OPERAR;

WARNING / ATENCION / ATENÇÃO

CHAIN SHOULD NOT TOUCH THE FLOOR OR ANY OTHER OBJECT / NEVER TURN ON THE CHAINSAW WITH ONE HAND OR THE EQUIPMENT SUSPENDED IN THE AIR / TO RESTART THE MOTOR AFTER IT STOPS (HOT ENGINE) IT IS NOT NECESSARY TO OPERATE THE LEVER CHOKE.

LA CADENA NO DEBE COLOCAR EN EL SUELO NI EN NINGÚN OTRO OBJETO / NUNCA CONECTAR LA MOTOSIERRA CON UNA SOLA MANO, NI CON EL EQUIPO SUSPENDIDO EN EL AIRE / PARA ACCIONAR EL MOTOR NUEVAMENTE DESPUÉS DE SU PARADA (MOTOR CALIENTE) NO ES NECESARIO ACCIONAR LA PALANCA DEL MOTOR AHOGARSE.

A CORRENTE NÃO DEVE ENCOSTAR NO CHÃO NEM EM QUALQUER OUTRO OBJETO / NUNCA LIGUE A MOTOSSERRA COM SOMENTE UMA DAS MÃOS, NEM COM O EQUIPAMENTO SUSPENSO NO AR / PARA ACIONAR O MOTOR NOVAMENTE APÓS SUA PARADA (MOTOR QUENTE) NÃO É NECESSÁRIO ACIONAR A ALAVANCA DO AFOGADOR.



**TURNING OFF THE CHAINSAW / APAGANDO LA MOTOSIERRA / DESLIGANDO A MO-
TOSSERRA**

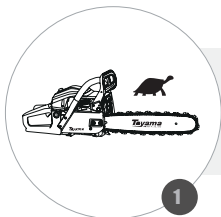

DEACCELERATE AND LET THE ENGINE RUN AT IDLE FOR A FEW MINUTES;
*DESACELERE Y DEJE QUE EL MOTOR TRABAJE EN RALENTÍ DURANTE UNOS MI-
NUTOS;*
*DESACELERE E DEIXE O MOTOR TRABALHAR EM MARCHA LENTA DURANTE AL-
GUNS MINUTOS;*

TRIGGER THE CHAIN BRAKE;
ACCIONE EL FRENO DE CADENA;
ACIONE O FREIO DE CORRENTE;

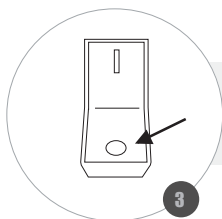
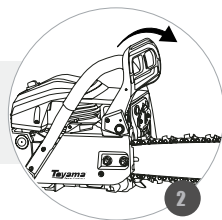

SET THE SWITCH TO "O";
COLOQUE EL INTERRUPTOR EN LA POSICIÓN "O";
POSICIONE O INTERRUPTOR NA POSIÇÃO "O";

WARNING / ATENCION / ATENÇÃO

THE EXHAUST WILL REMAIN HOT FOR A FEW MINUTES EVEN AFTER TURNING OFF THE ENGINE.

EL MOFLE PERMANECERÁ CALIENTE POR ALGUNOS MINUTOS INCLUSO DESPUÉS DE APAGAR EL MOTOR.

O ESCAPAMENTO PERMANECERÁ QUENTE POR ALGUNS MINUTOS MESMO APÓS DESLIGAR O MOTOR.



CARRYING OUT THE CUT / REALIZANDO EL CORTE / REALIZANDO O CORTE- I

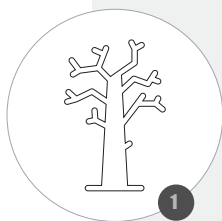

DECIDE THE DIRECTION OF THE FALL OF THE TREE, CONSIDERING WIND STRENGTH, LOCATION OF BRANCHES, TREE SIZE, DISTANCE BETWEEN FALL AND OTHER OBJECTS, APPROPRIATE SIZE OF CHAINSAW, ETC;

DECIDA LA DIRECCIÓN DE LA CAÍDA DEL ÁRBOL, CONSIDERANDO LA FUERZA DEL VIENTO, LOCALIZACIÓN DE LAS RAMIFICACIONES, DIMENSIONES DEL ÁRBOL, DISTANCIA ENTRE LA CAÍDA Y OTROS OBJETOS, TAMAÑO APROPIADO DE LA MOTOSIERRA, ETC;

DECIDA A DIREÇÃO DA QUEDA DA ÁRVORE, CONSIDERANDO A FORÇA DO VENTO, LOCALIZAÇÃO DAS RAMIFICAÇÕES, DIMENSÕES DA ÁRVORE, DISTÂNCIA ENTRE A QUEDA E OUTROS OBJETOS, TAMANHO APROPRIADO DA MOTOSSERRA, ETC;

LEAVE THE WORKSPACE FREE AND SCHEDULE AN ESCAPE ROUTE IF SOMETHING HAPPENS OUTSIDE THE PLANNED;

DEJE EL ÁREA DE TRABAJO LIBRE Y PROGRAME UNA RUTA DE FUGA SI OCURRE ALGO FUERA DE LO PLANEADO;

DEIXE A ÁREA DE TRABALHO LIVRE E PROGRAME UMA ROTA DE FUGA CASO ALGO OCORRA FORA DO PLANEJADO;

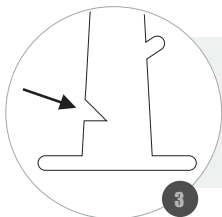

PERFORM A TRIANGULAR (TRIANGULAR) CUT WITH A DEPTH OF 1/3 THE TRUNK DIAMETER IN THE DIRECTION OF FALL, WITH AN ANGLE OF 45°;

REALICE UN CORTE DE TRAMO (TRIANGULAR) CON PROFUNDIDAD DE 1/3 EL DIÁMETRO DEL TRONCO EN LA DIRECCIÓN DE LA CAÍDA, CON ÁNGULO DE 45°;

REALIZE UM CORTE DE ENTALHE (TRIANGULAR) COM PROFUNDIDADE DE 1/3 O DIÂMETRO DO TRONCO NA DIREÇÃO DA QUEDA, COM ÂNGULO DE 45°;

PERFORM A STRAIGHT CUT ON THE OPPOSITE SIDE OF THE TRIANGULAR CUT, JUST ABOVE (5 cm) FROM THE FIRST CUT LINE;

REALICE UN CORTE RECTO EN EL LADO OPUESTO DEL CORTE TRIANGULAR, POCO ARRIBA (5 cm) DE LA LÍNEA DEL PRIMER CORTE;

REALIZE UM CORTE RETO NO LADO OPOSTO DO CORTE TRIANGULAR, POUCO ACIMA (5 cm) DA LINHA DO PRIMEIRO CORTE

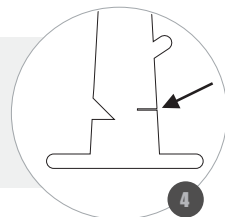

WARNING / ATENCION / ATENÇÃO

BE SURE TO KEEP PEOPLE AND ANIMALS AWAY AT LEAST 2 ½ TIMES THE LENGTH OF THE TREE / NEVER STAND IN THE DIRECTION OF THE TREE DROP / ALWAYS FINISH THE CUT ON THE OPPOSITE SIDE OF THE BEND / ALWAYS WATCH FOR THE TENSIONED SIDE BEFORE STARTING THE CUT / NEVER BE IN AN UNSTABLE POSITION OR USE A LADDER.

ASEGÚRESE DE MANTENER A LAS PERSONAS Y ANIMALES ALEJADOS A POR LO MENOS 2 ½ VECES LA LONGITUD DEL ÁRBOL / NUNCA QUEDE EN LA DIRECCIÓN DE LA CAÍDA DEL ÁRBOL / SIEMPRE TERMINE EL CORTE DEL LADO OPUESTO DE LA CURVATURA / SIEMPRE ATENTE ANTES DE INICIAR EL PROCESO CORTE / NUNCA QUEDE EN POSICIÓN INESTABLE O HAGA USO DE ESCALERA.

CERTIFIQUE-SE DE MANTER PESSOAS E ANIMAIS AFASTADOS A NO MÍNIMO 2 ½ VEZES O COMPRIMENTO DA ÁRVORE / NUNCA FIQUE NA DIREÇÃO DA QUEDA DA ÁRVORE / SEMPRE TERMINE O CORTE DO LADO OPOSTO DA CURVATURA / SEMPRE ATENTE-SE AO LADO TENSIONADO ANTES DE INICIAR O CORTE / NUNCA FIQUE EM POSIÇÃO INSTÁVEL OU FAÇA USO DE ESCADA.



CARRYING OUT THE CUT / REALIZANDO EL CORTE / REALIZANDO O CORTE- II

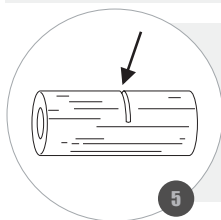

TO CUT WITH THE TRUNK RESTING ON THE GROUND: CUT THE TRUNK HALF WAY DOWN, TURN IT 180° AND FINISH THE CUT FROM THE OPPOSITE SIDE;
PARA CORTAR CON EL TRONCO APOYADO EN EL SUELO: EFECTÚE EL CORTE HASTA LA MITAD DEL DIÁMETRO DEL TRONCO, GÍRELO 180° Y TERMINE EL CORTE POR EL LADO OPUESTO;
PARA CORTAR COM O TRONCO APOIADO NO SOLO: EFETUE O CORTE ATÉ A METADE DO DIÁMETRO DO TRONCO, GIRE-O 180° E TERMINE O CORTE PELO LADO OPOSTO;

TO CUT WITH THE TRUNK SUSPENDED: A: START THE CUT FROM BOTTOM TO TOP TO 1/3 OF THE TRUNK DIAMETER AND FINISH THE REST FROM TOP TO BOTTOM; B: START THE CUT FROM TOP TO BOTTOM UP TO 1/3 OF THE DIAMETER OF THE TRUNK AND FINISH THE REST FROM THE BOTTOM UP;

PARA CORTAR CON EL TRONCO SUSPENDIDO: A: INICIE EL CORTE DE ABAJO HACIA ARRIBA HASTA 1/3 DEL DIÁMETRO DEL TRONCO Y TERMINE EL RESTO DE ARRIBA HACIA ABAJO; B: INICIE EL CORTE DE ARRIBA HACIA ABAJO HASTA 1/3 DEL DIÁMETRO DEL TRONCO Y TERMINE EL RESTO DE ABAJO HACIA ARRIBA;
PARA CORTAR COM O TRONCO SUSPENSO: A: INICIE O CORTE DE BAIXO PARA CIMA ATÉ 1/3 DO DIÁMETRO DO TRONCO E TERMINE O RESTANTE DE CIMA PARA BAIXO; B: INICIE O CORTE DE CIMA PARA BAIXO ATÉ 1/3 DO DIÁMETRO DO TRONCO E TERMINE O RESTANTE DE BAIXO PARA CIMA;

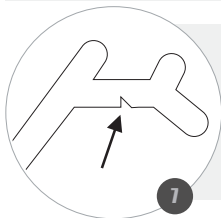
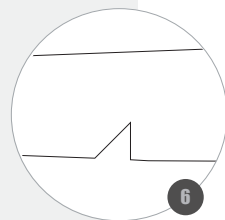

TO CUT BRANCHES: CHECK WHICH SIDE IS TIGHTENED. START THE CUT IN THE DIRECTION THAT IS TENSIONED AND FINISH THE CUT ON THE OPPOSITE SIDE;
PARA CORTAR RAMIFICACIONES Y RAMAS: COMPRUEBE EL LADO QUE ESTÁ TENSADO. INICIE EL CORTE EN EL SENTIDO QUE ESTÁ TENSADO Y TERMINE EL CORTE POR EL LADO OPUESTO;
PARA CORTAR RAMIFICAÇÕES E GALHOS: VERIFIQUE QUAL O LADO QUE ESTÁ TENSIONADO. INICIE O CORTE NO SENTIDO QUE ESTÁ TENSIONADO E TERMINE O CORTE PELO LADO OPOSTO;

BRANCH PRUNING: START THE CUT FROM BOTTOM TO TOP AND FINISH FROM TOP TO BOTTOM;
PODA DE RAMAS: INICIE EL CORTE DE ABAJO HACIA ARRIBA Y TERMINE DE ARRIBA HACIA ABAJO;
PODA DE GALHOS: INICIE O CORTE DE BAIXO PARA CIMA E TERMINE DE CIMA PARA BAIXO;

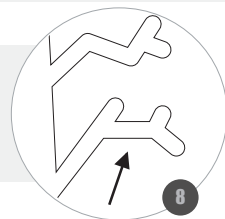

WARNING / ATENCION / ATENÇÃO

IT IS NOT NECESSARY TO FORCE THE SAW TO CUT / DO NOT USE THE SAW AS A LEVER TO MOVE OR LIFT ANY TYPE OF OBJECT / WHEN THE SAW CHAIN IS CAUGHT IN THE WOOD DURING CUTTING, DO NOT PULL THE SAW / USE A WEDGE, OR A LEVER TO OPEN THE WAY AND RELEASE THE CHAIN / NEVER OPERATE ABOVE SHOULDER LINE / BEWARE OF FALLING BRANCHES / KEEP CUTTING AREA ALWAYS CLEAN AND FREE OF OBSTACLES.

NO ES NECESARIO FORZAR LA MOTOSIERRA PARA EFECTUAR EL CORTE / NO UTILIZAR LA MOTOSIERRA COMO PALANCA PARA MOVER O LEVANTAR CUALQUIER TIPO DE OBJETO / CUANDO LA CADENA DE SIERRA SE DETIENE EN MADEIRA DURANTE EL CORTE, NO TIRE DE LA MOTOSIERRA / UTILICE UNA CUÑA, O UNA PALANCA PARA ABRIR EL CAMINO Y LIBERAR LA CADENA / NUNCA OPERE ENCIMA DE LA LÍNEA DE LOS HOMBROS / CUIDADO CON LA CAÍDA DE RAMAS / MANTENGA EL ÁREA DE CORTE SIEMPRE LIMPIA Y LIBRE DE OBSTÁCULOS.

NÃO É NECESSÁRIO FORÇAR A MOTOSERRA PARA EFETUAR O CORTE / NÃO UTILIZE A MOTOSERRA COMO ALAVANCA PARA MOVER OU LEVANTAR QUALQUER TIPO DE OBJETO / QUANDO A CORRENTE DA SERRA PRENDER NA MADEIRA DURANTE O CORTE, NÃO PUXE A MOTOSERRA. UTILIZE UMA CUNHA, OU UMA ALAVANCA PARA ABRIR CAMINHO E LIVRAR A CORRENTE / NUNCA OPERE ACIMA DA LINHA DOS OMBROS / CUIDADO COM A QUEDA DE GALHOS / MANTENHA ÁREA DE CORTE SEMPRE LIMPA E LIVRE DE OBSTÁCULOS.



CUTTING CHAIN LUBRICATION / LUBRIFICACIÓN DE LA CADENA DE CORTE / LUBRIFICAÇÃO DA CORRENTE DE CORTE

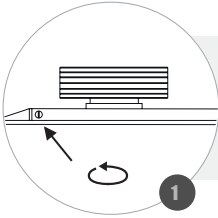

TO INCREASE THE OIL FLOW IN THE CHAIN, USE A WRENCH TO TURN THE SCREW COUNTERCLOCKWISE;

PARA AUMENTAR EL CAUDAL DE ACEITE EN LA CADENA, UTILICE UNA LLAVE PARA GIRAR EL TORNILLO SENTIDO CONTRARIO A LAS AGUJAS DEL RELOJ;
PARA AUMENTAR A VAZÃO DE ÓLEO NA CORRENTE, UTILIZE UMA CHAVE PARA GIRAR O PARAFUSO SENTIDO ANTI-HORÁRIO;

TO DECREASE THE OIL FLOW OF THE CHAIN, USE A WRENCH TO TURN THE SCREW CLOCKWISE;

PARA DISMINUIR EL CAUDAL DE ACEITE DE LA CADENA, UTILICE UNA LLAVE PARA GIRAR EL TORNILLO DE SENTIDO HORARIO;
PARA DIMINUIR A VAZÃO DE ÓLEO DA CORRENTE, UTILIZE UMA CHAVE PARA GIRAR O PARAFUSO SENTIDO HORÁRIO;

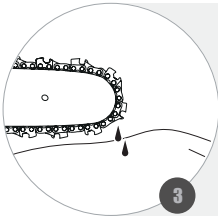
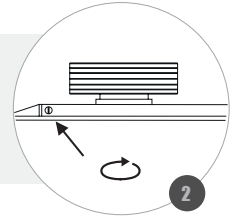

MAKE SURE THE CHAIN IS PROPERLY LUBRICATED BY BRINGING THE TIP OF THE SABER CLOSER TO THE GROUND, KEEPING THE ENGINE HALF ACCELERATED, AND CHECK FOR OIL DROPLETS;

ASEGURARSE DE LA CORRECTA LUBRIFICACIÓN DE LA CADENA, APROXIMANDO LA PUNTA DE LA ESPADA DEL SUELO, MANTENGA EL MOTOR EN MEDIA ACELERACIÓN Y VERIFIQUE SI ESTÁN SIENDO EXPULSADAS GOTAS DE ACEITE;
CERTIFIQUE-SE DA CORRETA LUBRIFICAÇÃO DA CORRENTE, APROXIMANDO A PONTA DO SABRE DO SOLO, MANTENHA O MOTOR EM MEIA ACELERAÇÃO E VERIFIQUE SE ESTÃO SENDO EXPELIDAS GOTAS DE ÓLEO;

WARNING / ATENCION / ATENÇÃO

CHECK THE OIL LEVEL OF THE CHAIN AT EACH FUEL SUPPLY / DRY WOOD CUTTING REQUIRES MORE LUBRICATION / NEVER USE BURNED OR RECLAIMED OIL / THE INDICATED OIL IS SAE10W30 OR SAE20W50 / SEE TOYAMA LUBRICANT LINE.

COMPRUEBE EL NIVEL DE ACEITE DE LA CADENA A CADA SUMINISTRO DE COMBUSTIBLE / EL CORTE DE MADERA SECA REQUIERE MAYOR LUBRIFICACIÓN / NUNCA UTILICE ACEITE QUEMADO O RECUPERADO / EL ACEITE INDICADO ES EL SAE10W30 O SAE20W50 / CONSULTE LA LÍNEA DE LUBRICANTES TOYAMA.

VERIFIQUE O NÍVEL DE ÓLEO DA CORRENTE A CADA ABASTECIMENTO DE COMBUSTÍVEL / O CORTE DE MADEIRA SECA EXIGE MAIOR LUBRIFICAÇÃO / NUNCA UTILIZE ÓLEO QUEIMADO OU RECUPERADO / O ÓLEO INDICADO É O SAE10W30 OU SAE20W50 / CONSULTE A LINHA DE LUBRICANTES TOYAMA



MAINTENANCE SCHEDULE / CRONOGRAMA DE MANTENIMIENTO / CRONOGRAMA DE MANUTENÇÃO

<p>EVERY DAY OR EACH 4 HOURS</p> <ul style="list-style-type: none"> • CHECK TIGHTNESS OF NUTS AND BOLTS; • CLEAN AIR FILTER; • CHECK FUEL HOSES; • CLEAN THE CYLINDER COOLING FINS; • CHECKING AND CLEANING THE SABER; • SHARPENING OF THE CHAIN; • LUBRICATING OIL LEVEL OF THE CHAIN; • CHECK SAFETY BRAKE; 	<p>DIARIAMENTE O CADA 4 HORAS</p> <ul style="list-style-type: none"> • <i>COMPROBAR APRIETE DE TUERCAS Y TORNILLOS;</i> • <i>LIMPIAR EL FILTRO DE AIRE;</i> • <i>COMPROBAR LAS MANGUERAS DE COMBUSTIBLE;</i> • <i>LIMPIAR LAS ALETAS DE REFRIGERACIÓN DEL CILINDRO;</i> • <i>VERIFICACIÓN Y LIMPIEZA DEL ESPADA;</i> • <i>AFINACIÓN DE LA CADENA;</i> • <i>NIVEL DE ACEITE DE LUBRICACIÓN DE LA CADENA;</i> • <i>COMPROBAR EL FRENO DE SEGURIDAD;</i> 	<p>DIARIAMENTE OU CADA 4 HORAS</p> <ul style="list-style-type: none"> • VERIFICAR APERTO DE PORCAS E PARAFUSOS; • LIMPAR FILTRO DE AR; • VERIFICAR MANGUEIRAS DE COMBUSTÍVEL; • LIMPAR AS ALETAS DE REFRIGERAÇÃO DO CILINDRO; • VERIFICAÇÃO E LIMPEZA DO SABRE; • AFIANÇA DA CORRENTE; • NÍVEL DE ÓLEO DE LUBRIFICAÇÃO DA CORRENTE; • VERIFICAR FREIO DE SEGURANÇA;
<p>EACH 30 HOURS OR 1 MONTH</p> <ul style="list-style-type: none"> • CLEAN THE SPARK PLUG; • CLEAN THE FUEL TANK; • CHECK THE FUEL FILTER; • CLEAN THE MUFFLER PROTECTOR; 	<p>CADA 30 HORAS O 1 MÊS</p> <ul style="list-style-type: none"> • <i>LIMPIAR LA BUJÍA;</i> • <i>LIMPIAR EL TANQUE DE COMBUSTIBLE;</i> • <i>COMPROBAR EL FILTRO DE COMBUSTIBLE;</i> • <i>LIMPIAR EL PROTECTOR DEL ESCAPE;</i> 	<p>CADA 30 HORAS OU 1 MÊS</p> <ul style="list-style-type: none"> • LIMPAR A VELA DE IGNIÇÃO; • LIMPAR O TANQUE DE COMBUSTÍVEL; • VERIFICAR O FILTRO DE COMBUSTÍVEL; • LIMPAR O PROTETOR DO ESCAPAMENTO;
<p>EACH 100 HOURS OR 6 MONTHS</p> <ul style="list-style-type: none"> • CHECK FUEL FILTER (REPLACE IF NECESSARY); • CLEAN THE EXHAUST PROTECTOR; • CHECK AND REPLACE (IF NECESSARY) THE STARTING CORD; 	<p>CADA 100 HORAS O 6 MESES</p> <ul style="list-style-type: none"> • <i>REVISAR EL FILTRO DE COMBUSTIBLE (CAMBIAR SI ES NECESARIO);</i> • <i>LIMPIAR EL PROTECTOR DEL ESCAPE;</i> • <i>COMPROBAR E INTERCAMBIAR (SI ES NECESARIO) EL CORDÓN DE SALIDA;</i> 	<p>CADA 100 HORAS OU 6 MESES</p> <ul style="list-style-type: none"> • VERIFICAR O FILTRO DE COMBUSTÍVEL (TROCAR SE NECESSÁRIO); • LIMPAR O PROTETOR DO ESCAPAMENTO; • VERIFICAR E TROCAR (SE NECESSÁRIO) O CORDÃO DE PARTIDA;
<p>EACH 300 HOURS OR 12 MONTHS</p> <ul style="list-style-type: none"> • CLEAN CARBURETOR;*; • SPARK PLUG REPLACEMENT; • CHECK CHAIN HANDLE (REPLACE IF NECESSARY); 	<p>CADA 300 HORAS O 12 MESES</p> <ul style="list-style-type: none"> • <i>LIMPIAR EL CARBURADOR;*;</i> • <i>CAMBIO DE LA BUJÍA;</i> • <i>COMPROBAR LA CLAVIJA DE CADENA (CAMBIAR SI ES NECESARIO);</i> 	<p>CADA 300 HORAS OU 12 MESES</p> <ul style="list-style-type: none"> • LIMPAR O CARBURADOR;*; • TROCA DA VELA DE IGNIÇÃO; • VERIFICAR O PINO PEGA CORRENTE (TROCAR SE NECESSÁRIO)

***THESE SERVICES MUST BE DONE AT AUTHORIZED TOYAMA TECHNICAL ASSISTANCE**

***ESTOS SERVICIOS DEBEN SER REALIZADOS EN UNA ASISTENCIA TÉCNICA TOYAMA AUTORIZADA.**

***ESTES SERVIÇOS DEVEM SER REALIZADOS NAS ASSISTÊNCIAS TÉCNICAS AUTORIZADAS TOYAMA**

CLEANING THE SPARK PLUG / LIMPIANDO LA BUJÍA / LIMPANDO A VELA - I

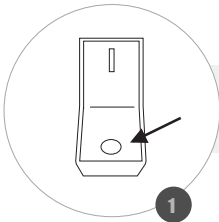

TURN OFF THE ENGINE AND ALLOW TO COOL;
APAGUE EL MOTOR Y ESPERE HASTA QUE SE ENFRÍE;
DESLIGUE O MOTOR E AGUARDE ESFRIAR;

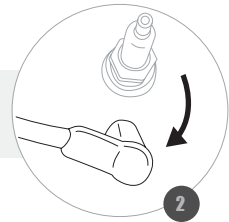

DISCONNECT THE SPARK PLUG PROTECTION;
DESCONECTE LA PROTECCIÓN DE LA BUJÍA;
DESCONECTE O CACHIMBO DA VELA;



REMOVE ANY DIRT AROUND THE SPARK PLUG;
REMUEVA CUALQUIER TIPO DE SUCIEDAD ALREDEDOR DE LA BUJÍA;
REMOVA QUALQUER SUJEIRA EXISTENTE AO REDOR DA VELA;

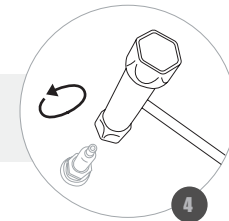

REMOVE THE SPARK PLUG USING AN APPROPRIATE WRENCH;
RETIRE LA BUJÍA UTILIZANDO UNA LLAVE APROPIADA;
RETIRE A VELA UTILIZANDO UMA CHAVE APROPRIADA;

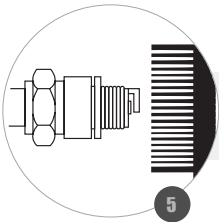

REMOVE DIRT FROM THE ELECTRODE WITH A STEEL BRUSH;
REMUEVA LA SUCIEDAD DEL ELECTRODO CON UN CEPILLO DE ACERO;
REMOVA A SUJEIRA DO ELETRODO COM UMA ESCOVA DE AÇO;

WARNING / ATENCION / ATENÇÃO

WHEN THE ELECTRODES ARE WORN OR THE INSULATION IS CRACKED, REPLACE THE SPARK PLUG / BLEACHING OR BLACKENING OF THE SPARK PLUG INSULATION MAY BE CAUSED BY IMPROPER ADJUSTMENTS OF THE ENGINE OR IMPROPER USE OF THE SPARK PLUG.

CUANDO LOS ELECTRODOS ESTÁN GASTADOS O EL AISLANTE ESTÁ AGRIETADO, CAMBIE LA BUJÍA / EL BLANQUEAMIENTO O ENNEGRECIMIENTO DEL AISLANTE DE LA BUJÍA PUEDE SER CAUSADO POR AJUSTES INCORRECTOS EN EL MOTOR O USO DE LA BUJÍA INCORRECTA.

QUANDO OS ELETRODOS ESTIVEREM GASTOS OU O ISOLANTE ESTIVER RACHADO, TROQUE A VELA / O BRANQUEAMENTO OU ENNEGRECIMENTO DO ISOLANTE DA VELA PODE SER CAUSADO POR AJUSTES INCORRETOS NO MOTOR OU USO DA VELA INCORRETA.



CLEANING THE SPARK PLUG / LIMPIANDO LA BUJÍA / LIMPANDO A VELA - II

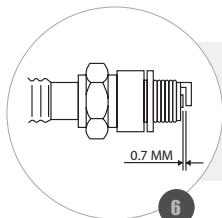

CHECK THE SPACING BETWEEN THE ELECTRODE AND THE SPARK PLUG. IT MUST BE 0,6 AND 0,7 mm;
VERIFIQUE EL ESPACIAMIENTO ENTRE EL ELECTRODO Y LA BUJÍA. ESTE DEBE ESTAR ENTRE 0,6 Y 0,7 mm;
VERIFIQUE O ESPAÇAMENTO ENTRE O ELETRODO E A VELA, CORRIJA-O SE NECESSÁRIO DEIXANDO ENTRE 0,6 E 0,7 mm;

REINSTALL THE SPARK PLUG MANUALLY BY USING YOUR HAND AND THREADING ONLY WHAT IS NECESSARY;
REINSTELE LA BUJÍA MANUALMENTE, ROSCANDO SOLO LO NECESARIO;
REINSTELE A VELA MANUALMENTE, ROSQUEANDO APENAS O NECESSÁRIO;

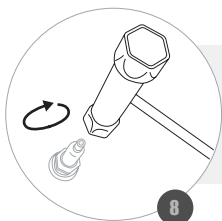

AFTER SETTING THE SPARK PLUG, TIGHTEN WITH A WRENCH ABOUT 1/8 TO 1/4 TURN;
DESPUÉS DE ASENTAR LA BUJÍA, APRIETE CON LA LLAVE ALREDEDOR DE 1/8 A 1/4 DE VUELTA;
APÓS ASENTAR A VELA, APERTE COM A CHAVE EM TORNO DE 1/8 A 1/4 DE VOLTA;

REINSTALL THE SPARK PLUG PROTECTION ;
VUELVA A COLOCAR LA PROTECCIÓN DE LA BUJÍA;
RECOLOQUE O CACHIMBO DA VELA;

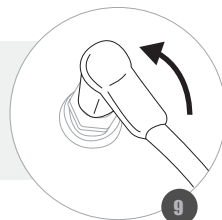

WARNING / ATENCION / ATENÇÃO

A LOOSE SPARK PLUG CAN OVERHEAT AND DAMAGE THE ENGINE / OVER TIGHTENING THE SPARK PLUG CAN DAMAGE THE THREADS IN THE CYLINDER HEAD.

UNA BUJÍA FLOJA PUEDE CAUSAR CALENTAMIENTO DEL MOTOR Y DAÑAR EL MOTOR / UNA BUJÍA MUY APRETADA PUEDE DAÑAR LA ROSCA DEL CABEZOTE DEL MOTOR.

UMA VELA FROUXA PODE CAUSAR AQUECIMENTO E DANIFICAR O MOTOR / UMA VELA MUITO APERTADA PODE DANIFICAR A ROSCA DO CABEÇOTE DO MOTOR.



CHANGING THE SPARK PLUG / CAMBIANDO LA BUJÍA / TROCANDO A VELA - I

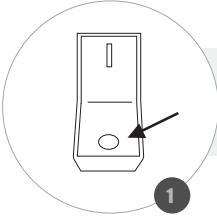

TURN OFF THE ENGINE AND ALLOW TO COOL;
APAGUE EL MOTOR Y ESPERE HASTA QUE SE ENFRÍE;
DESLIGUE O MOTOR E AGUARDE ESFRIAR;

DISCONNECT THE SPARK PLUG PROTECTION;
DESCONECTE LA PROTECCIÓN DE LA BUJÍA;
DESCONECTE O CACHIMBO DA VELA;

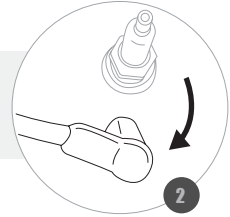

REMOVE ANY DIRT AROUND THE SPARK PLUG;
REMUEVA CUALQUIER TIPO DE SUCIEDAD ALREDEDOR DE LA BUJÍA;
REMOVA QUALQUER SUJEIRA EXISTENTE AO REDOR DA VELA;

REMOVE THE SPARK PLUG USING AN APPROPRIATE WRENCH;
RETIRE LA BUJÍA UTILIZANDO UNA LLAVE APROPIADA;
RETIRE A VELA UTILIZANDO UMA CHAVE APROPRIADA;

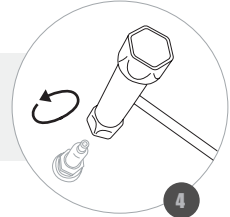

REINSTALL THE NEW SPARK PLUG BY USING YOUR HAND, THREADING ONLY WHAT IS NECESSARY;
INSTALE LA NUEVA BUJÍA MANUALMENTE, ROSCANDO SOLO LO NECESARIO;
REINSTELE A VELA NOVA MANUALMENTE, ROSQUEANDO APENAS O NECESSÁRIO;

WARNING / ATENCION / ATENÇÃO

SPARK PLUG RECOMMENDED: CONSULT THE DATASHEET.

TIPO DE BUJÍA RECOMENDADA: CONSULTE LA TABLA DE DATOS TÉCNICOS.

TIPO DE VELA RECOMENDADA: CONSULTE A TABELA DE DATOS TÉCNICOS.



CHANGING THE SPARK PLUG / CAMBIANDO LA BUJÍA / TROCANDO A VELA- II

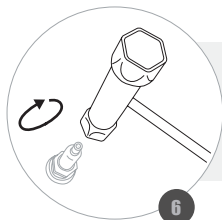

AFTER SETTING THE SPARK PLUG, TIGHTEN WITH A WRENCH GIVING A 1/4 TURN;
DESPUÉS DE ASENTAR LA BUJÍA, APRIETE CON UNA LLAVE HASTA 1/4 DE VUELTA;
APÓS ASSENTAR A VELA, APERTE COM A CHAVE ATÉ 1/4 VOLTA;

REINSTALL THE SPARK PLUG PROTECTION ;
VUELVA A COLOCAR LA PROTECCIÓN DE LA BUJÍA;
RECOLOQUE O CACHIMBO DA VELA;

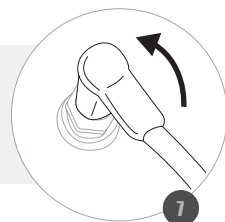

WARNING / ATENCION / ATENÇÃO

THE CORRECT SPACING BETWEEN THE ELECTRODE AND THE SPARK PLUG IS 0.60 AND 0.70 mm, IF NECESSARY ADJUST / BLEACHING OR BLACKENING OF THE SPARK PLUG INSULATION MAY BE CAUSED BY IMPROPER ADJUSTMENTS TO THE ENGINE OR IMPROPER USE OF THE SPARK PLUG.

EL ESPACIAMIENTO CORRECTO ENTRE EL ELECTRODO Y LA VELA ES DE 0,60 Y 0,70 mm, SI ES NECESARIO REALIZAR EL AJUSTE / EL BLANQUEAMIENTO O ENNEGRECIMIENTO DEL AISLANTE DE LA BUJÍA PUEDE SER CAUSADO POR AJUSTES INCORRECTOS EN EL MOTOR O USO DE LA BUJÍA INCORRECTA.

O ESPAÇAMENTO CORRETO ENTRE O ELETRODO E A VELA É DE 0,60 E 0,70 mm, SE NECESSÁRIO REALIZE O AJUSTE / O BRANQUEAMENTO OU ENEGRECIMENTO DO ISOLANTE DA VELA PODE SER CAUSADO POR AJUSTES INCORRETOS NO MOTOR OU USO DA VELA INCORRETA.



HOLE FOR CHAIN AND SABER LUBRICATION OIL / ORIFICIO DE SALIDA DE ACEITE DE LUBRIFICACION DE LA CADENA Y LA ESPADA / ORIFÍCIO DE SAÍDA DO ÓLEO DE LUBRIFICAÇÃO DA CORRENTE E SABRE

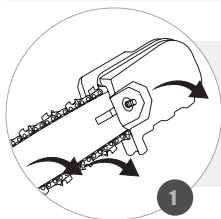

LOOSEN THE CAP SCREWS ON THE SABER COVER, REMOVE THE CHAIN AND THE SABER;
SUELTE LOS TORNILLOS DE FIJACIÓN DE LA TAPA DE LA ESPADA, REMUEVA LA CADENA Y LA ESPADA;
SOLTE OS PARAFUSOS DE FIXAÇÃO DA TAMPA DO SABRE, REMOVA A CORRENTE E O SABRE;

CHECK THAT THE LUBRICATING OIL OUTLET PORT IS UNOBSTRUCTED, IF IT IS CLOGGED, REMOVE THE DIRT WITH THE AID OF A WIRE;

VERIFIQUE QUE EL ORIFICIO DE SALIDA DEL ACEITE DE LUBRICACIÓN ESTÉ CLARO, SI ESTÁ OBSTRUIDO, REALICE LA REMOCIÓN DE LA SUCIEDAD CON AYUDA DE UN ALAMBRE;

VERIFIQUE SE O ORIFÍCIO DE SAÍDA DO ÓLEO DE LUBRIFICAÇÃO ESTÁ DESOBSTRUÍDO, SE ESTIVER OBSTRUÍDO REALIZE A REMOÇÃO DA SUJEIRA COM AUXÍLIO DE UM ARAME;

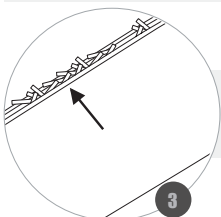
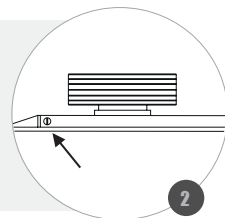

REMOVE ANY DIRT (SAWDUST) FROM THE SABER CHANNEL;
RETIRE TODA LA SUCIEDAD (ASERRÍN) DEL CANAL DE LA ESPADA;
REMOVA TODA A SUJEIRA (SERRAGEM) DA CANALETA DO SABRE;

USE A FLAT FILE TO REMOVE POSSIBLE BURRS FROM THE SABER AND KEEP THE CHANNELS FLAT AND OF THE SAME HEIGHT;

UTILICE UNA LIMA PLANA PARA RETIRAR POSIBLES REBABAS DE LA ESPADA Y MANTENER LOS CANALES PLANOS Y DE LA MISMA ALTURA;

UTILIZE UMA LIMA PLANA PARA RETIRAR POSSÍVEIS REBARBAS DO SABRE E MANTER AS CANALETAS PLANAS E DA MESMA ALTURA;

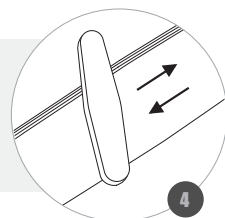

DAILY GREASE THE SABER TIP BEARINGS (CHECK MODEL);
ENGRASE DIARIAMENTE LOS RODAMIENTOS DE LA PUNTA DE LA ESPADA (CONSULTE EL MODELO);
ENGRAXE DIARIAMENTE OS ROLAMENTOS DA PONTA DO SABRE (VERIFIQUE MODELO);

WARNING / ATENCION / ATENÇÃO

INVERT THE SABER PERIODICALLY SO THAT THE SABER GUIDE UNDERGOES UNIFORM WEAR / THE CHAIN SHOULD NEVER BE TILTED IN THE SABER CHANNEL.

INVIERTA LA ESPADA PERIÓDICAMENTE PARA QUE LA GUÍA DE LA ESPADA SUFRA DESGASTE UNIFORME / LA CADENA NUNCA DEBE INCLINARSE EN EL CANAL DE LA ESPADA.

INVERTA O SABRE PERIÓDICAMENTE PARA QUE A GUÍA DO SABRE SOFRA DESGASTE UNIFORME / A CORRENTE NUNCA DEVE FICAR INCLINADA NA CANALETA DO SABRE.



AIR FILTER MAINTENANCE / MANTENIMIENTO FILTRO DE AIRE / MANUTENÇÃO DO FILTRO DE AR - I

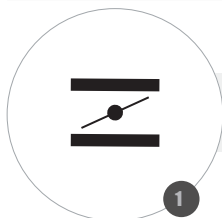

MOVE THE CHOKE LEVER TO THE CLOSED;
MUEVA LA PALANCA DEL AHOGAMIENTO CERRADO;
MOVA A ALAVANCA DO AFOGADOR PARA FECHADO;

REMOVE THE COVER (COVER) FROM THE AIR FILTER;
QUITE LA CUBIERTA (CUBIERTA) DEL FILTRO DE AIRE;
REMOVA A TAMPA (COBERTURA) DO FILTRO DE AR;

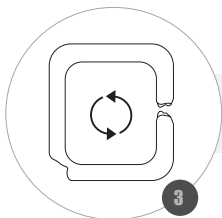
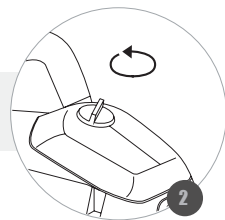

REMOVE THE FILTER ELEMENT AND REPLACE IT IF IT IS DAMAGED;
QUITE EL ELEMENTO FILTRANTE Y CÁMBIELO SI ESTÁ DAÑADO;
REMOVA O ELEMENTO FILTRANTE E TROQUE-O SE ESTIVER DANIFICADO;

IN CASE OF REUSE, WASH THE ELEMENT WITH WARM WATER AND SOAP OR NON-FLAMMABLE SOLVENT;
EN CASO DE REUTILIZACIÓN, LAVE EL ELEMENTO CON AGUA TIBIA Y JABÓN O DISOLVENTE NO INFLAMABLE;
EM CASO DE REUTILIZAÇÃO, LAVE O ELEMENTO COM ÁGUA MORMA E SABÃO OU SOLVENTE NÃO INFLAMÁVEL;



WARNING / ATENCION / ATENÇÃO

WHEN OPERATING THE MOTOR IN DUSTY ÁREAS, CLEAN THE AIR FILTER MORE OFTEN THAN SPECIFIED / BE CAREFUL NOT TO LET DIRT GET INTO THE AIR DUCT CONNECTS TO THE CARBURETOR / DUST ACCUMULATED IN THE AIR FILTER WILL REDUCE ENGINE EFFICIENCY. INCREASE FUEL CONSUMPTION AND ALLOW ABRASIVE PARTICLES TO PENETRATE THE ENGINE.

AL OPERAR EL MOTOR EN ÁREAS POLVORIENTAS, LIMPIE EL FILTRO DE AIRE CON MÁS FRECUENCIA DE LO ESPECIFICADO / TENGA CUIDADO DE NO DEJAR ENTRAR SUCIEDAD EN EL CONDUCTO DE AIRE QUE SE CONECTA AL CARBURADOR / EL POLVO ACUMULADO EN EL FILTRO DE AIRE REDUCIRÁ LA EFICIENCIA DEL MOTOR MOTOR. AUMENTAR EL CONSUMO DE COMBUSTIBLE Y PERMITIR QUE LAS PARTÍCULAS ABRASIVAS PUEDAN ENTRAR EN EL MOTOR.

AO OPERAR O MOTOR EM ÁREAS EMPOEIRADAS, LIMPE O FILTRO DE AR COM MAIS FREQUÊNCIA DO QUE ESPECIFICADO / TENHA CUIDADO PARA NÃO DEIXAR ENTRAR SUJEIRA NO DUTO DE AR QUE LIGA-SE AO CARBURADOR/ O PÓ ACUMULADO NO FILTRO DE AR IRÁ REDUZIR A EFICIÊNCIA DO MOTOR. AUMENTAR O CONSUMO DE COMBUSTÍVEL E PERMITIR QUE AS PARTÍCULAS ABRASIVAS POSSAM PENETRAR NO MOTOR.



AIR FILTER MAINTENANCE / MANTENIMIENTO FILTRO DE AIRE / MANUTENÇÃO DO FILTRO DE AR - II



WAIT FOR THE ELEMENT TO DRY AND MOISTEN IT WITH CLEAN ENGINE OIL. THEN IT MUST BE SQUEEZED TO REMOVE THE EXCESS OIL;

ESPERE A QUE EL ELEMENTO SE SEQUE Y HUMEDezca CON ACEITE DE MOTOR LIMPIO. A CONTINUACIÓN, SE DEBE EXPRIMIRLO PARA RETIRAR EL EXCESO DE ACEITE;

ESPERE O ELEMENTO SECAR E UMEDEÇA-O COM ÓLEO DE MOTOR LIMPIO. EM SEGUIDA DEVE-SE ESPREMÊ-LO PARA RETIRAR O EXCESSO DE ÓLEO;

WITH A DAMP CLOTH, REMOVE ANY DIRT FROM THE FILTER COVER;
CON UN PAÑO HÚMEDO, RETIRE TODA LA SUCIEDAD DE LA CUBIERTA DEL FILTRO;
COM UM PANO ÚMIDO, REMOVA TODA A SUJEIRA DA COBERTURA DO FILTRO;

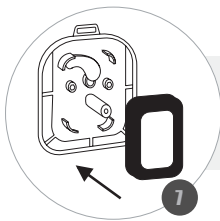

REINSTALL THE FILTER ELEMENT;
VUELVA A COLOCAR EL ELEMENTO FILTRANTE;
RECOLOQUE O ELEMENTO FILTRANTE;

REINSTALL AND RESEAT THE FILTER COVER;
VUELVA A COLOCAR Y VUELVA A COLOCAR LA CUBIERTA DEL FILTRO;
RECOLOQUE E REAPORTE A COBERTURA DO FILTRO;

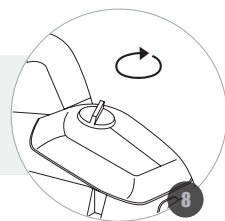

WARNING / ATENCION / ATENÇÃO

OPERATING THE ENGINE WITHOUT THE AIR FILTER OR DIRTY AIR FILTER WILL CAUSE DIRT TO ENTER THE ENGINE, CAUSING PREMATURE WEAR / NEVER USE A BRUSH TO REMOVE DIRT.

FUNCIONAR EL MOTOR SIN EL FILTRO DE AIRE O CON EL FILTRO DE AIRE SUCIO HARÁ QUE LA SUCIEDAD ENTRE EN EL MOTOR, CAUSANDO DESGASTE PREMATURO / NUNCA UTILICE CEPILLOS PARA REMOVER SUCIEDADES.

FUNCIONAR O MOTOR SEM O FILTRO DE AR OU COM FILTRO DO AR SUJO IRÁ FAZER COM QUE A SUJEIRA ENTRE NO MOTOR, CAUSANDO DESGASTE PREMATURO / NUNCA UTILIZE ESCOVA PARA REMOVER SUJEIRAS.



CHANGING THE FUEL FILTER / CAMBIANDO EL FILTRO DE COMBUSTIBLE / TROCANDO O FILTRO DE COMBUSTÍVEL - I

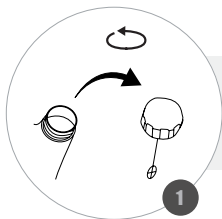

REMOVE THE FUEL TANK CAP;
RETIRE LA TAPA DEL TANQUE DE COMBUSTIBLE;
REMOVA A TAMPA DO TANQUE DE COMBUSTÍVEL;

DRAIN ALL FUEL FROM THE TANK;
BAJE TODO EL COMBUSTIBLE DEL TANQUE;
ESGOTE TODO O COMBUSTÍVEL DO TANQUE;

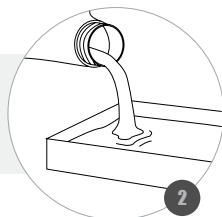

WITH THE AID OF A HOOK, REMOVE THE FUEL FILTER OUT OF THE TANK;
CON AYUDA DE UN GANCHO, RETIRE EL FILTRO DE COMBUSTIBLE FUERA DEL TANQUE;
COM AUXÍLIO DE UM GANCHO, RETIRE O FILTRO DE COMBUSTÍVEL PARA FORA DO TANQUE;

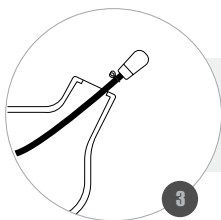

CAREFULLY REMOVE IT FROM THE HOSE AND REPLACE WITH A NEW ONE;
QUÍTVELO CUIDADOSAMENTE DE LA MANGUERA Y SUSTITUYA POR UNO NUEVO;
REMOVA-O CUIDADOSAMENTE DA MANGUEIRA E SUBSTITUA POR UM NOVO;

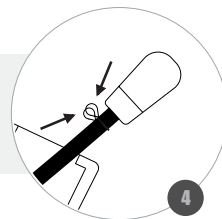

WARNING / ATENCION / ATENÇÃO

THE CLOGGED FILTER CAUSES DIFFICULTY IN STARTING OR ABNORMALITIES IN ENGINE PERFORMANCE.

EL FILTRO TAPADO CAUSA DIFICULTAD EN EL ARRANQUE O ANORMALIDADES EN EL RENDIMIENTO DEL MOTOR.

O FILTRO ENTUPIDO CAUSARÁ DIFICULDADE NA PARTIDA OU ANORMALIDADES NO DESEMPENHO DO MOTOR.



CHANGING THE FUEL FILTER / CAMBIANDO EL FILTRO DE COMBUSTIBLE / TROCANDO O FILTRO DE COMBUSTÍVEL - II

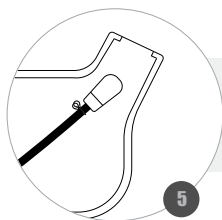

REINSTALL IT INSIDE THE TANK;
VUELVA A COLOCAR DENTRO DEL TANQUE;
RECOLOQUE-O DENTRO DO TANQUE;

FILL THE TANK WITH FUEL (MIX);
COMPLETE EL TANQUE CON COMBUSTIBLE (MEZCLA);
COMPLETE O TANQUE COM COMBUSTÍVEL (MISTURA);

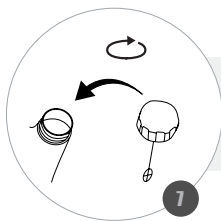

REINSTALL THE TANK CAP BY TIGHTENING;
VUELVA A COLOCAR LA TAPA DEL TANQUE ROSCANDO FIRMEMENTE;
RECOLOQUE A TAMPA DO TANQUE ROSQUEANDO FIRMEMENTE;

WARNING / ATENCION / ATENÇÃO

THE CLOGGED FILTER CAUSES DIFFICULTY IN STARTING OR ABNORMALITIES IN ENGINE PERFORMANCE / ENGINE OPERATION WITHOUT THE FUEL FILTER CAN CAUSE COMPONENT DAMAGE.

EL FILTRO TAPADO CAUSA DIFICULTAD EN EL ARRANQUE O ANORMALIDADES EN EL RENDIMIENTO DEL MOTOR / FUNCIONAMIENTO DEL MOTOR SIN EL FILTRO DE COMBUSTIBLE PUEDE CAUSAR DAÑOS A LOS COMPONENTES.

O FILTRO ENTUPIDO CAUSARÁ DIFICULDADE NA PARTIDA OU ANORMALIDADES NO DESEMPENHO DO MOTOR. FUNCIONAR O MOTOR SEM O FILTRO DE COMBUSTÍVEL PODERÁ CAUSAR DANOS AOS COMPONENTES.



STANDARD ADJUSTMENT / REGULAJE PATRON / REGULAGEM PADRÃO



RUN THE ENGINE AND LET IT WARM;
FUNCIONE EL MOTOR Y DÉJELO CALENTAR;
FUNCIONE O MOTOR E DEIXE-O AQUECER;

KEEP ENGINE AT IDLE;
MANTENGA EL MOTOR EN MARCHA LENTA;
MANTENHA O MOTOR NA MARCHA LENTA;

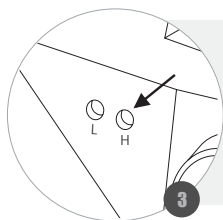
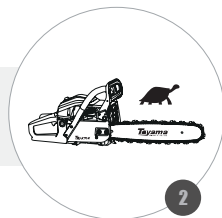

TURN THE MAIN ADJUSTING SCREW (H) CAREFULLY CLOCKWISE UNTIL IT STOPS. THEN TURN 1 1/2 TURN COUNTERCLOCKWISE;
GIRAR EL TORNILLO DE AJUSTE PRINCIPAL (H) CON CUIDADO EN SENTIDO HORARIO, HASTA EL RESPALDO. DESPUÉS GIRAR 1 3/8 VUELTA EN SENTIDO CONTRARIO A LAS AGUJAS DEL RELOJ;
GIRAR O PARAFUSO DE REGULAGEM PRINCIPAL (H) COM CUIDADO EM SENTIDO HORÁRIO, ATÉ O ENCOSTO. DEPOIS GIRAR 1 3/8 VOLTA EM SENTIDO ANTI-HORÁRIO;

TURN THE IDLE ADJUSTMENT SCREW (L) CAREFULLY CLOCKWISE UNTIL IT STOPS. THEN TURN 1 TURN COUNTERCLOCKWISE;
GIRAR EL TORNILLO DE REGULACIÓN DE LA MARCHA LENTA (L) CON CUIDADO EN SENTIDO HORARIO, HASTA EL RESPALDO. DESPUÉS GIRE 1 1/2 VUELTA EN SENTIDO CONTRARIO A LAS AGUJAS DEL RELOJ;
GIRAR O PARAFUSO DE REGULAGEM DA MARCHA LENTA (L) COM CUIDADO EM SENTIDO HORÁRIO, ATÉ O ENCOSTO. DEPOIS GIRAR 1 1/2 VOLTA EM SENTIDO ANTI-HORÁRIO

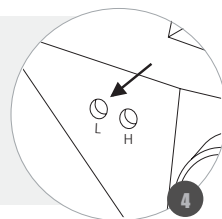

WARNING / ATENCION / ATENÇÃO

ADJUST CARBURETOR WITH SABRE INSTALLED / BEWARE OF HOT ENGINE PARTS / IF THE ENGINE RUNS OUT OF REGULATION, IT MAY CAUSE IRREVERSIBLE DAMAGE TO THE COMPONENTS. / INCREASED FUEL CONSUMPTION IS ASSOCIATED WITH DEREGULATION OF THE ENGINE SPEED.

AJUSTE EL CARBURADOR CON LA ESPADA INSTALADA / CUIDADO CON LAS PARTES CALIENTES DEL MOTOR / SI EL MOTOR FUNCIONA FUERA DE LA REGULACIÓN, PUEDE SUFRIR DAÑOS IRREVERSIBLES A LOS COMPONENTES / EL AUMENTO EN EL GASTO DE COMBUSTIBLE ESTÁ ASOCIADO A LA DEREGULACIÓN DE LA MARCHA DEL MOTOR.

AJUSTE O CARBURADOR COM O SABRE INSTALADO / CUIDADO COM AS PARTES QUENTES DO MOTOR / SE O MOTOR OPERAR FORA DA REGULAGEM, PODERÁ SOFRER DANOS IRREVERSÍVEIS AOS COMPONENTES / O AUMENTO NO GASTO DE COMBUSTÍVEL ESTÁ ASSOCIADO A DESREGULAGEM DA MARCHA DO MOTOR.



STORAGE / ALMACENAMIENTO / ARMAZENAMENTO - I

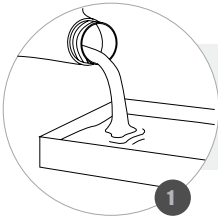

REMOVE ALL FUEL AND CLEAN THE FUEL TANK;
RETIRE TODO EL COMBUSTIBLE Y REALICE LA LIMPIEZA DEL TANQUE DE COMBUSTIBLE;
REMOVA TODO O COMBUSTÍVEL E REALIZE A LIMPEZA DO TANQUE DE COMBUSTÍVEL;

CHECK THE CONDITION OF THE FUEL FILTER AND REPLACE IF NECESSARY;
VERIFIQUE LA CONDICIÓN DEL FILTRO DE COMBUSTIBLE Y CÁMBIELO SI ES NECESARIO;
VERIFIQUE A CONDIÇÃO DO FILTRO DE COMBUSTÍVEL E TROQUE-O SE NECESSÁRIO;

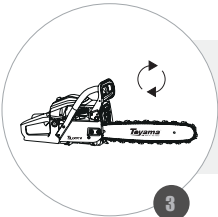
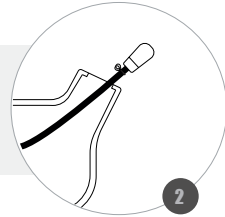

LEAVE ENGINE RUNNING UNTIL ALL CARBURETOR FUEL IS EXHAUSTED;
DEJAR EL MOTOR FUNCIONANDO HASTA AGOTAR TODO EL COMBUSTIBLE DEL CARBURADOR;
DEIXAR O MOTOR FUNCIONANDO ATÉ ESGOTAR TODO O COMBUSTÍVEL DO CARBURADOR;

CLEAN THE AIR FILTER OR REPLACE IT IF NECESSARY;
REALICE LA LIMPIEZA DEL FILTRO DE AIRE O EL CAMBIO DEL MISMO SI ES NECESARIO;
REALIZE A LIMPEZA DO FILTRO DE AR OU A TROCA DO MESMO SE NECESSÁRIO;



WARNING / ATENCION / ATENÇÃO

PERFORM THESE STEPS FOR STORAGE IN PERIODS GREATER THAN 30 DAYS / GASOLINE OXIDIZES AND DETERIORATES ALONG THE TIME, CAUSING ENGINE FAILURE / KEEP ENGINE OUT OF REACH OF CHILDREN AND UNAUTHORIZED PERSONS / THE MUFFLER WILL REMAIN HOT FOR A FEW MINUTES EVEN AFTER TUNING OFF THE ENGINE.

EJECUTE ESTOS PASOS PARA ALMACENAR DUANTE PERIODOS SUPERIORES A 30 DIAS / LA GASOLINA SE OXIDA Y DETERIORA CON EL PASO DEL TIEMPO, CAUSANDO FALLAS EN EL ARRANQUE DEL MOTOR / MANTENGA EL MOTOR FUERA DEL ALCANCE DE NIÑOS Y PERSONAS NO AUTORIZADAS / EL MOFLE PERMANECERÁ CALIENTE POR ALGUNOS MINUTOS INCLUSO DESPUÉS DE APAGAR EL MOTOR.

EXECUTE ESTES PASSOS PARA ARMAZENAMENTO EM PERÍODOS SUPERIORES À 30 DIAS / A GASOLINA OXIDA E DETERIORA COM O PASSAR DO TEMPO, CAUSANDO FALHAS NA PARTIDA DO MOTOR / MANTENHA O MOTOR FORA DO ALCANCE DE CRIANÇAS E PESSOAS NÃO AUTORIZADAS / O ESCAPAMENTO PERMANECERÁ QUENTE POR ALGUNS MINUTOS MESMO APÓS DESLIGAR O MOTOR.



STORAGE / ALMACENAMIENTO / ARMAZENAMENTO - II

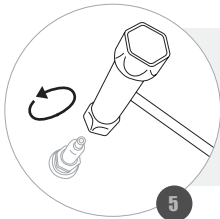

REMOVE THE SPARK PLUG, PUT ABOUT 5ml OF CLEAN ENGINE OIL INTO THE CYLINDER;

RETIRE LA BUJÍA, COLOQUE CERCA DE 5 ml DE ACEITE DE MOTOR LIMPIO DENTRO DEL CILINDRO;

RETIRE A VELA DE IGNIÇÃO, COLOQUE CERCA DE 5ml DE ÓLEO DE MOTOR LIMPIO DENTRO DO CILINDRO;

PULL THE STARTING ROPE 2 OR 3 TIMES TO DISTRIBUTE THE OIL;
TIRE DE LA CUERDA DE ARRANQUE 2 O 3 VECES PARA DISTRIBUIR EL ACEITE;
PUXE A CORDA DE PARTIDA 2 OU 3 VEZES PARA DISTRIBUIR O ÓLEO;

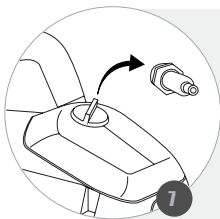
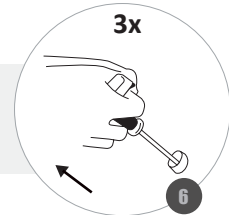

THROUGH THE HOLE OF SPARK PLUG, OBSERVE THE POSITION OF THE PISTON, SLOWLY PULL THE STARTER HANDLE UNTIL THE PISTON REACHES THE HIGHEST POSITION AND LEAVES IT IN THIS POSITION;

A TRAVÉS DEL ORIFICIO DE LA BUJÍA, OBSERVE LA POSICIÓN DEL PISTÓN, TIRE LENTAMENTE DE LA PALANCA DE ARRANQUE HASTA QUE EL PISTÓN ALCANCE LA POSICIÓN MÁS ALTA Y LO DEJE EN ESTA POSICIÓN;

ATRAVÉS DO ORIFÍCIO DA VELA DE IGNIÇÃO, OBSERVE A POSIÇÃO DO PISTÃO, PUXE LENTAMENTE O MANÍPULO DE PARTIDA ATÉ O QUE PISTÃO ATINJA A POSIÇÃO MAIS ALTA E O DEIXE NESTA POSIÇÃO;

REINSTALL THE SPARK PLUG;
VUELVA COLOCAR LA BUJÍA;
RECOLOQUE A VELA DE IGNIÇÃO;



WARNING / ATENCION / ATENÇÃO

PERFORM THESE STEPS FOR STORAGE IN PERIODS GREATER THAN 30 DAYS / AVOID AREAS FOR STORAGE IN HUMID ENVIRONMENTS AS HUMIDITY CONTRIBUTES TO RUST AND CORROSION.

EJECUTE ESTOS PASOS PARA ALMACENAR DUANTE PERIODOS SUPERIORES A 30 DIAS / EVITE ÁREAS PARA ALMACENAMIENTO EN AMBIENTES HÚMEDOS, PUES LA HUMEDAD CONTRIBUYE A LA APARICIÓN DE ÓXIDO Y CORROSIÓN.

EXECUTE ESTES PASSOS PARA ARMAZENAMENTO EM PERÍODOS SUPERIORES À 30 DIAS / EVITE ÁREAS PARA ESTOCAGEM EM AMBIENTES ÚMIDOS, POIS A UMIDADE CONTRIBUI PARA O APARECIMENTO DE FERRUGEM E CORROÇÃO.



STORAGE / ALMACENAMIENTO / ARMAZENAMENTO - III

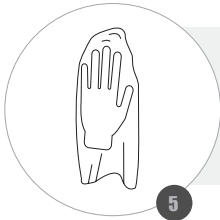

5

USING A WET CLOTH WITH NON-FLAMMABLE SOLVENT, CLEAN THE METAL PARTS OF THE ENGINE;
CON UN PAÑO HUMEDECIDO CON SOLVENTE NO INFLAMABLE, LIMPIE LAS PARTES METÁLICAS DEL MOTOR;
COM UM PANO UMEDECIDO EM SOLVENTE NÃO INFLAMÁVEL, LIMPE AS PARTES METÁLICAS DO MOTOR;

COVER THE ENGINE AND STORE IT IN A VENTILATED PLACE;
CUBRA EL MOTOR Y ALMACÉNESE EN LUGAR VENTILADO;
CUBRA O MOTOR E O ARMAZENE EM LOCAL VENTILADO;



6

WARNING / ATENCION / ATENÇÃO

PERFORM THESE STEPS FOR STORAGE IN PERIODS GREATER THAN 30 DAYS / AVOID AREAS FOR STORAGE IN HUMID ENVIRONMENTS AS HUMIDITY CONTRIBUTES TO RUST AND CORROSION.

EJECUTE ESTOS PASOS PARA ALMACENAR DUANTE PERIODOS SUPERIORES A 30 DIAS / EVITE ÁREAS PARA ALMACENAMIENTO EN AMBIENTES HÚMEDOS, PUES LA HUMEDAD CONTRIBUYE A LA APARICIÓN DE ÓXIDO Y CORROSIÓN.

EXECUTE ESTES PASSOS PARA ARMAZENAMENTO EM PERÍODOS SUPERIORES À 30 DIAS / EVITE ÁREAS PARA ESTOCAGEM EM AMBIENTES ÚMIDOS, POIS A UMIDADE CONTRIBUI PARA O APARECIMENTO DE FERRUGEM E CORROÇÃO.



TRANSPORT / TRANSPORTE / TRANSPORTE



IF THE ENGINE WAS RUNNING, WAIT AT LEAST 15 MINUTES FOR COOLING;
SI EL MOTOR ESTABA FUNCIONANDO, ESPERÉ AL MENOS 15 MINUTOS HASTA QUE SE ENFRIÉ;
CASO O MOTOR ESTEJA EM OPERAÇÃO, AGUARDE AO MENOS 15 MINUTOS ATÉ ESFRIAR;

1

PUT THE PROTECTION ON THE SABER / CUTTING CHAIN ;
COLOQUE EL PROTECTOR DE ESPADA / CADENA DE CORTE;
COLOQUE A PROTEÇÃO DO SABRE / CORRENTE DE CORTE;

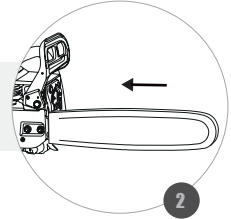

2

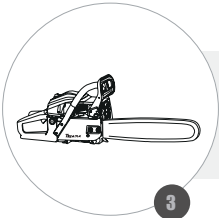

3

ALLOCATE IT LEVEL TO PREVENT FUEL OR OIL SPILLS;
ALÉJELO DE FORMA NIVELADA, A FIN DE EVITAR DERRAMES DE COMBUSTIBLE O ACEITE;
ALOQUE-O DE FORMA NIVELADA, A FIM DE EVITAR DERRAMAMENTOS DE COMBUSTÍVEL OU ÓLEO;

SECURELY FASTEN IT TO PREVENT DAMAGE;
SUJETE DE FORMA CORRECTA PARA EVITAR AVERÍAS;
PRENDA-O DE FORMA CORRETA DE FORMA A EVITAR AVARIAS;

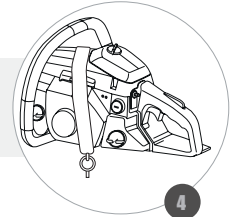

4

WARNING / ATENCION / ATENÇÃO

HOT ENGINE CAN BURN YOU AND IGNITE SOME MATERIALS / IN CASE OF GASOLINE LEAKAGE, CLEAN IT IMMEDIATELY TO AVOID EXPLOSIONS/ NEVER CARRY THE CHAINSAW WITHOUT CUTTING CHAIN PROTECTION.

EL MOTOR CALIENTE PUEDE QUEMARLO Y TAMBIÉN INFLAMAR ALGUNOS MATERIALES / EN CASO DE FUGAS DE GASOLINA, LÍMPIELO INMEDIATAMENTE PARA EVITAR EXPLOSIONES / NUNCA TRANSPORTE LA MOTOSIERRA SIN LA PROTECCIÓN DE LA CADENA DE CORTE.

O MOTOR QUENTE PODE QUEIMÁ-LO E TAMBÉM INFLAMAR ALGUNS MATERIAIS / EM CASO DE VAZAMENTO DE GASOLINA, LIMPE-O IMEDIATAMENTE AFIM DE EVITAR EXPLOSÕES / NUNCA TRANSPORTE O MOTOR DEITADO OU DE PONTA CABEÇA / NUNCA TRANSPORTE A MOTOSSERRA SEM PROTEÇÃO NA CORRENTE DE CORTE.



WARRANTY TERM

This product is guaranteed against defects in material and workmanship for a legal period of three (3) months from the date of issue of the respective Sales Invoice. We undertake to repair or replace, within the period mentioned, free of charge, parts that are recognized by the Technical Department as defective, upon approval of the Warranty Request.

This warranty is limited and non-transferable, valid only for the first purchaser and covers only the product, all damages and losses resulting from misuse of the equipment are excluded. Any freight/insurance and other costs will be borne by the buyer.

The following shall be excluded from the guarantee:

- Defects caused by use not in accordance with the instructions contained in the Owner's Manual; accidents (falling, fire, etc.); use of non-original parts and repairs and / or maintenance carried out by unauthorized workshops and / or technicians.
- Spare parts and natural maintenance such as spark plugs, lubricants, filters, fuel cap, starting cord, handles, seals, gaskets, safety devices and similar items.
- Parts that suffer from natural wear and tear due to friction such as piston, cylinder, piston rings, bearings, pins, rollers, connecting rod, crankshaft, springs, bushings, rotor and mechanical seals.
- Violated products.
- Products whose Certificate of Warranty is incorrectly filled in and / or without the Sales Invoice number.

NOTE: A breakdown during the warranty period does not entitle the buyer to stop payment, or discounts.

IMPORTANT: Keep the Sales Invoice, the Product Warranty Certificate and present them when you need technical assistance.

ATTENTION: Read the owner's instruction manual and all warnings of danger and attention before operating the equipment.



TERMINO DE GARANTIA

Este producto está garantizado contra defectos de material y fabricación por un periodo legal de 3 (tres) meses a partir de la fecha de emisión de la factura de venta. Nos comprometemos a reparar y/o cambiar, dentro del plazo mencionado, gratuitamente, piezas que sean reconocidas por el Departamento Técnico como defectuosas, mediante la aprobación de la solicitud de garantía.

Esta garantía es limitada e intransferible, valida solamente para el primer comprador y cubre únicamente el producto, quedan excluidos todos los daños y perjuicios derivados del mal uso del equipamiento. Los eventuales gastos de flete/seguro y otros correrán por cuenta del comprador.

Quedan excluidos de la garantía:

- *Defectos provocados por uso en desacuerdo con las instrucciones contenidas en el manual del usuario; accidentes (caída, fuego, etc.); utilización de piezas no originales o reparos y/o mantenimientos realizados por talleres y/o técnicos no autorizados.*
- *Piezas de reposición y mantenimiento natural como, bujías, lubricantes, filtros, tapa de combustible, cuerda de arranque, conjunto de arranque, manubrios, retenedores, juntas, barras, correas, lanzas, picos, pistolas, anillos o-ring, empaques, turbinas(ventilador), dispositivos de seguridad y ítems similares.*
- *Piezas que sufren de desgaste natural con el uso debido a la fricción, como, pistón, cilindro, anillos del pistón, mancales, pinos, rodillos, biela, cigüeñal, válvula, muelles, tochos, cojinetes, tubos, engranajes(piñón) y embrague.*
- *Productos violados.*
- *Productos cuyo certificado de garantía este llenado de manera incorrecta y/o sin el número de la Factura de compra.*

NOTA: Una avería durante el periodo de garantía no le da el derecho al comprador de interrumpir el pago, y/o descuentos.

IMPORTANTE: Guarde este manual y este certificado en un local seguro, preséntelo cuando necesite de asistencia técnica, en conjunto con el Certificado de Garantía y Factura de compra.

ATENCION: Lea este manual de instrucciones del propietario y todos los avisos de peligro y atención antes de operar el equipamiento



TERMO DE GARANTIA

Este produto é garantido contra defeitos de material e de fabricação pelo período legal de 3 (três) meses a contar da data de emissão da respectiva Nota Fiscal de Venda. Comprometemo-nos a reparar ou substituir, dentro do prazo citado, gratuitamente, peças que sejam reconhecidas pelo Departamento Técnico como defeituosas, mediante aprovação da Solicitação de Garantia.

A presente garantia limitada é intransferível, válida somente para o primeiro comprador e cobre unicamente o produto, ficando excluídos quaisquer eventuais danos e prejuízos decorrentes de aplicação do equipamento. Eventuais despesas como frete e/ou seguro entre o domicílio e a Assistência Técnica correrão por conta do comprador.

Ficam excluídos da garantia:

- Defeitos provocados por uso em desacordo com as instruções contidas no Manual do Proprietário; acidentes (queda, fogo, etc.); utilização de peças não originais e consertos e/ou manutenção realizados por oficinas e/ou técnicos não autorizados.
- Peças de reposição e manutenção natural, como velas, lubrificantes, filtros, tampa de combustível, cordão da partida, manípulos, retentores, juntas, dispositivos de segurança e itens similares.
- Peças que sofrem desgaste natural com o uso, devido ao atrito, como pistão, cilindro, anéis de pistão, mancais, pinos, roletes, biela, virabrequim, molas, buchas, rotor e selos mecânicos.
- Produtos violados.
- Produtos cujo Certificado de Garantia esteja preenchido de forma incorreta e/ou sem o número da Nota Fiscal de Venda.

NOTA: Uma avaria durante o período de garantia não dá o direito ao comprador de interromper o pagamento, ou a descontos.

IMPORTANTE: Guarde a Nota Fiscal de Venda, O Certificado de Garantia do produto e apresente-os quando necessitar de assistência técnica.

ATENÇÃO: Leia o Manual de Instruções do proprietário e todos os avisos de perigo e atenção antes de operar o equipamento.



