

MANUAL DE MONTAGEM - ROUPEIRO CANTO RETO 1P Ref. 7207M

Nº	CÓD.	DESCRIÇÃO	MEDIDA	CX	QTDE.
1	205524	Porta	2173x386x15	1/2	01
2	205422	Lateral Direita	2285x540x15	2/2	01
3	205423	Lateral Esquerda	2285x540x15	2/2	01
4	205424	Painel Frontal	2285x397x15	2/2	01
5	205426	Assoalho	765x540x15	2/2	01
6	205427	Chapéu	795x557x15	2/2	01
7	205428	Divisão Maleiro	765x540x15	2/2	01
8	205429	Prateleira	765x430x15	2/2	01
9	205430	Pilastra Inferior	1753x100x15	2/2	01
10	205431	Pilastra Superior	397x100x15	2/2	01
11	205432	Costa	2200x393x2,80	2/2	02
12	205433	Rodapé Frontal	765x105x15	2/2	01
13	205434	Rodapé Traseiro	765x105x15	2/2	01

EM CASO DE ASSISTÊNCIA IDENTIFICAR CÓD. E DESCRIÇÃO DA PEÇA!

CERTIFICADO DE GARANTIA

A Móveis Castro, preocupa-se com a qualidade de seus produtos, para tanto apresenta o CERTIFICADO DE GARANTIA. Gostaríamos de ressaltar que, para fazer uso da garantia, você deve fazer a solicitação de assistência técnica dentro do prazo de três (3) meses após a data de compra constante na nota fiscal do produto. Desta forma, é fundamental que você acione sua garantia logo que detectar alguma irregularidade com o produto. O contato para acionar a garantia ou solicitar assistência técnica deve ser feito sempre junto a loja onde o produto foi adquirido.

É na loja que você terá todas as informações sobre o processo de sua garantia, pois a Móveis Castro oferece total suporte para os lojistas que comercializam os produtos de nossa marca, passando todas as formas corretas para que a assistência técnica e garantia sejam efetivas.

Sobre a garantia:

- A assistência técnica para defeitos não cobertos pela garantia, como aqueles causados por mau uso, também poderá ser solicitada, mediante orçamento prévio fornecido pela loja responsável pela venda do produto.

- A presente garantia não tem efeito de cobertura sobre danos causados ao produto decorrentes do transporte da loja até o consumidor ou causados por montagem inadequada do mesmo, pois são serviços que não estão a cargo do fabricante do produto.

Sobre a montagem, instalação, conservação e limpeza:

- A montagem do móvel é de responsabilidade da loja que comercializou o produto ou vendedor (a) que efetivou a venda. O móvel deve ser instalado por pessoal capacitado ou autorizado pelo estabelecimento comercial onde o mesmo foi adquirido, de acordo com as orientações de montagem que acompanham o produto (esquema de montagem) e em local apropriado.

- Lembramos que está sujeito a alterações todo e qualquer móvel frequentemente exposto a ação do sol, maresia, chuva, umidade e outros agentes naturais. Portanto, escolha com cuidado a localização do móvel, evitando a incidência destes agentes sobre o produto.

- O móvel deve ser manuseado com cuidado, evitando que seja arrastado ou submetido a esforço capaz de comprometer a estrutura e montagem do móvel.

- Para correta limpeza, recomenda-se a utilização da flanela levemente umedecida com água e detergente. Para sua comodidade, guarde sempre a nota fiscal de compra do produto, pois a mesma é fundamental para a efetivação do exercício de sua garantia.

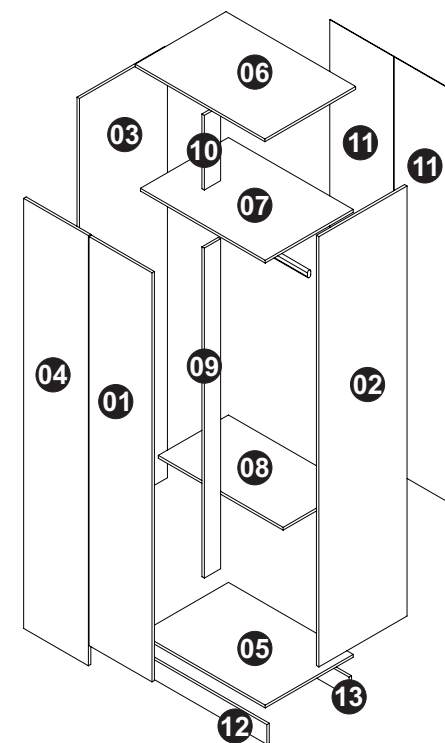

Dimensões:
 Altura.: 2300
 Largura.: 795
 Prof.: 560

A	Parafuso minifix (16x)		1416	K	Puxador Nivello (1x)		2117
B	Tambor minifix (16x)		1417	L	Perfil I 2165mm (2x)		-----
C	Prego 11x11 (54x)		1669	M	Cavilha 6x50 (2x)		1383
D	Sapata (4x)		344	N	Tapa Furo 19mm (8x)		-----
E	Cavilha 6x30 (28x)		46	O	Tapa Furo 15mm (4x)		-----
F	Dobradiça 35mm (4x)		1987	P	Cola 5g (1X)		13
G	Parafuso cab. Chata 3,5x14mm (30x)		132	Q	Adesivo (1x)		225
H	Parafuso Flang 3,5x25mm (2x)		137	R	Cantoneira (3x)		652
I	Parafuso Chata 4,5x25mm (3x)		1019	S	Suporte Cabideiro (2x)		905
J	Parafuso cab. Chata 4,0x40mm (5x)		147	T	Cabideiro metal 755mm (1x)		36

Dúvidas? Envie um e-mail para: assistencia@moveiscastro.com.br

MANUAL DE MONTAGEM - ROUPEIRO CANTO RETO 1P Ref. 7207M

MÓVEIS CASTRO LTDA. / Rua Orfelino Bizarro Martins 1245 - Taquari, RS / FONE: 51.3653.1346 - www.moveiscastro.com.br

Primeiro passo

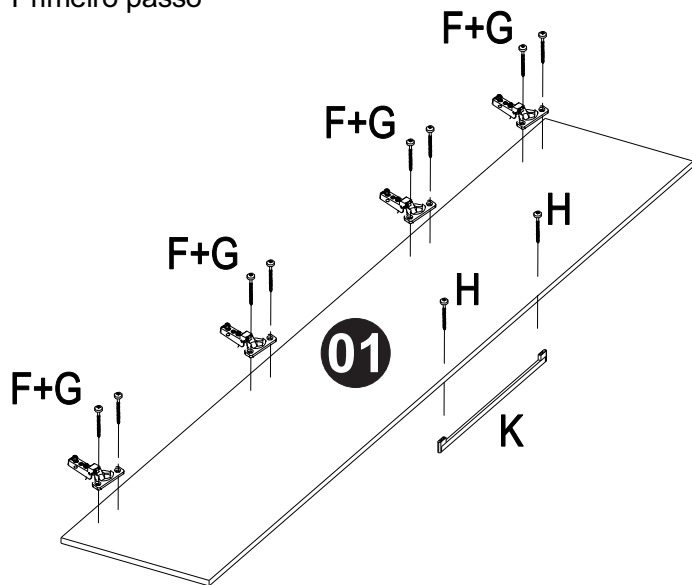

Segundo passo

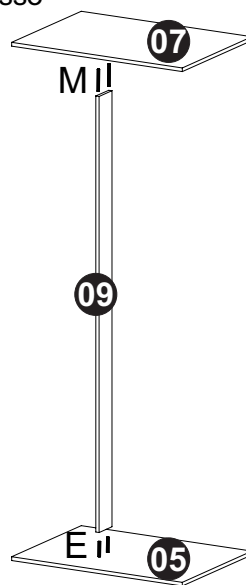

Terceiro passo

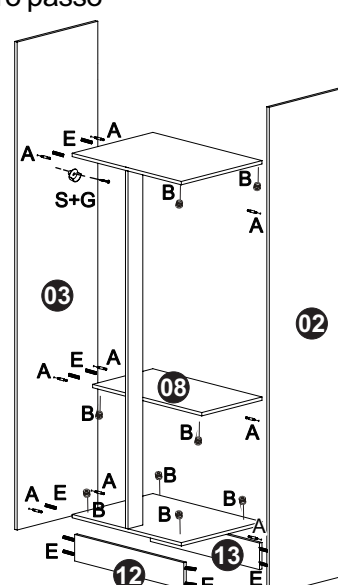

Quarto passo

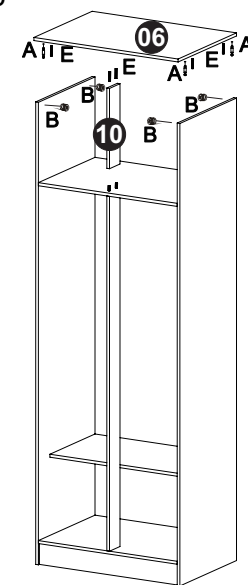

Quinto passo

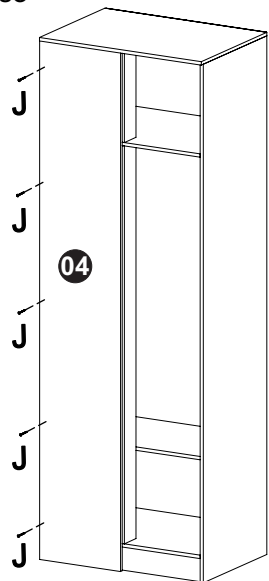

Sexto passo

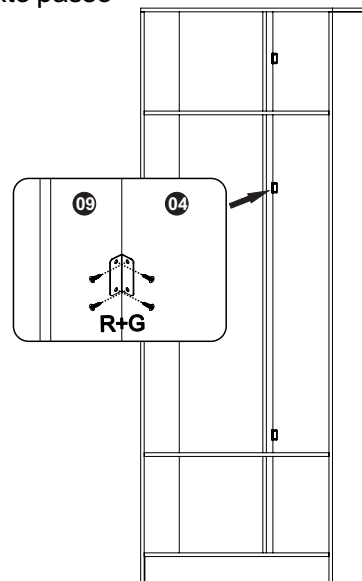

Sétimo passo

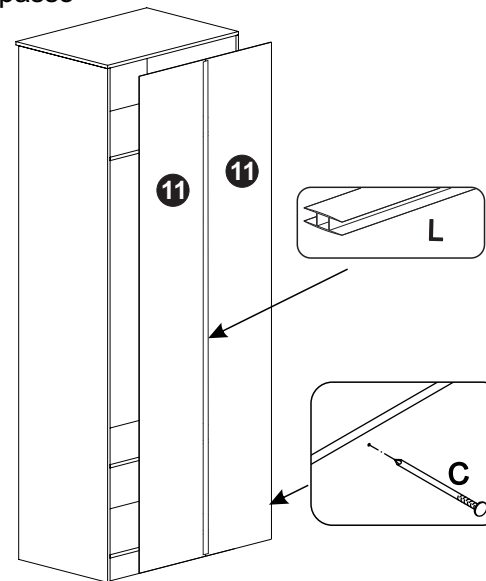

Oitavo passo

