

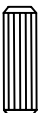

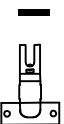













Produto:

HOME THEATER CEDRO

LISTA DE ACESSÓRIOS PARA MONTAGEM

- | | |
|--|---|
| A  08 Cavilha 06x30 | I  4 Dobradilha Met.26mm |
| B  02 Cola | J  4 Calço Dobradilha Alto 12mm |
| C  34 Mini fix castanha15x12mm | K  02 Articulador de Porta |
| D  34 Mini fix parafuso | L  01 Giz de cera |
| E  01 Passa cabo 40mm | M  07 Parafuso 5,0x45 cht. |
| F  04 Rodízio 50mm s/ trav. | N  40 Prego 10X10 |
| G  04 Rodízio 50mm c/ trav. | O  156 Parafuso 3,5x14 |
| H  09 Chapa Retá 13 x 50mm | P  40 Cantoneira plastica |
| | Q  08 Garra para fundo |

Garantia

A empresa garante seus produtos contra defeitos na fabricação conforme as condições estabelecidas neste termo de garantia.

Para a validação deste termo de garantia é imprescindível que seja apresentada a nota fiscal de compra do produto.

A empresa têm como objetivo atender plenamente o consumidor, proporcionando a garantia na forma aqui estabelecida, pelo período de três meses a partir da data da nota fiscal de compra. A empresa restringe a sua responsabilidade a substituição gratuita das peças defeituosas, em casos de defeito ou avarias devidamente constatados como sendo de fabricação, durante a vigência desta garantia.

Para exercer seus direitos de consumidor é imprescindível que antes de montar seu produto você leia atentamente todas às Instruções de cada passo do manual de montagem que segue junto ao produto.

Caso o produto não esteja em conformidade, é imprescindível que apresente o numero do lote de fabricação do produto. Em seguida entre em contato com a loja onde efetuou a compra.

INSTRUÇÕES DO FABRICANTE

Para a montagem do produto, é necessário a contratação de um profissional.

Montador: Antes de montar o produto, leia o manual de instruções.

Montador: é de responsabilidade do montador seguir estas instruções, que são fundamentais para a estrutura do móvel.

Abra a caixa no local da montagem.

Utilize o papelão como proteção.

Separe e identifique as peças de acordo com o manual de montagem.

Lembre-se, o esquadro do móvel depende da boa colocação do fundo.

Para limpeza, utilize pano levemente umedecido com água. Não utilizar produtos químicos.

Garantia: 90 Dias

Assistência Técnica: só será atendida mediante a informação do número do lote (encontrado na peça chave nº 14 ou na etiqueta da caixa) e com a devolução do componente danificado.

Diagrama de montagem



1º PASSO

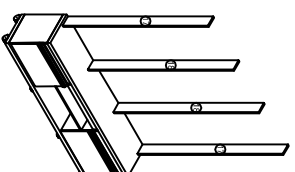

Fixar as peças nº17 e 18 na peça nº07 com girofix e minifix.

8º PASSO

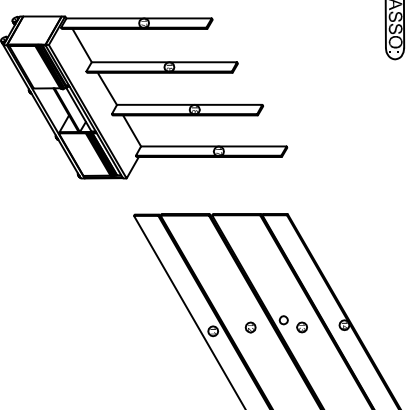

Fixar as peças nº11, 12, 13 e 14 nas peças nº17 e 18 com cantoneiras e parafusos 3,5 x 14 frangeado.

2º PASSO

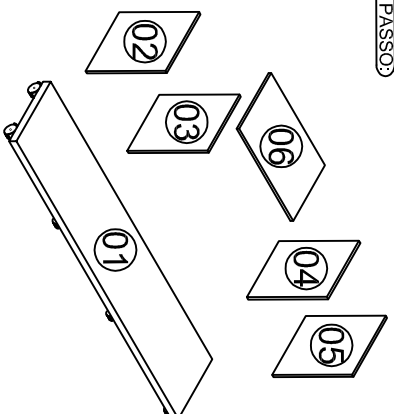

Fixar as peças nº02,03,04 e 05 na peça nº 01 com cavilhas e minifix castanha e minifix parafuso Fixar a peça nº06 nas peças 03 e 04 com cavilhas e minifix.

1º PASSO

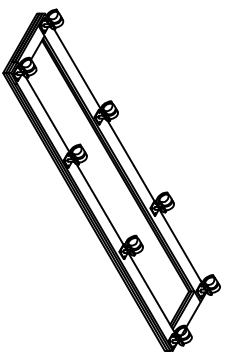

Fixar os rodízios na peça nº01 com parafuso 4,0x16 chato.

4º PASSO

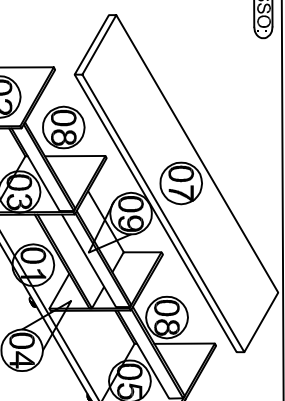

Fixar a peça nº07 nas peças 02,03,04 e 05 com cavilhas minifix.

3º PASSO

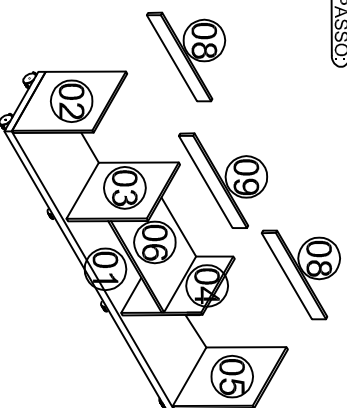

Fixar a peça nº06 nas peças 03 e 04 com cavilhas e minifix. Fixar as peças nº08 nas peças nº02,03,04 e 05 com minifix. Fixar a peça nº09 nas peças nº03 e 04.

6º PASSO

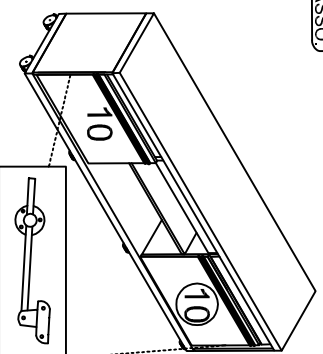

Colocar as peças nº10 com Dobradças Met. 26mm c/ Calço alto 12 mm e Regular com articulador.

5º PASSO

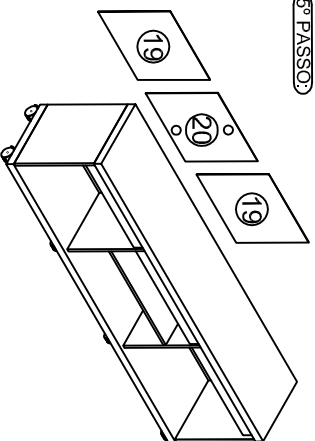

Pregar os fundos nº11 e 12 com Pregos 10 x 10.

Fixar as peças nº15 e 16 nas peças nº14, 13 e 12 com parafusos 5,0 x 40mm Chato.

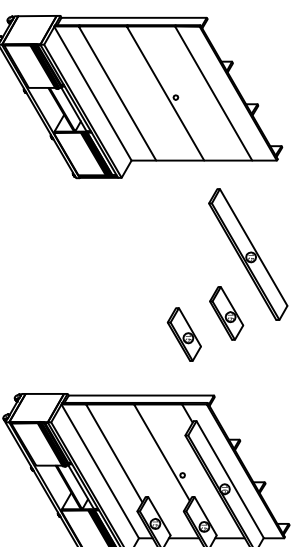

LEGENDAS

LEGENDAS	DIMENSÕES (mm)
01 - Base	2174x452x42
02 - Lateral Esquerda	450x448x15
03 - Divisória Esquerda	450x430x15
04 - Divisória Direita	450x430x15
05 - Lateral direita	450x448x15
06 - Prateleira Central	730x425x15
07 - Tampo	2174x452x42
08 - Régua Lateral	680x80x15
09 - Régua Central	730x80x15
10 - Porta	690x380x15
11 - Painel Inferior	2170x330x15

LEGENDAS

LEGENDAS	DIMENSÕES (mm)
12 - Painel Central Inferior	2170x450x15
13 - Painel central Superior	2170x230x15
14 - Painel Superior	500x155x25
15 - Prateleira menor do Painel	1700x155x25
16 - Prateleira maior do Painel	1360x100x15
17 - Reforço Trazeiro Lateral	1360x100x15
18 - Reforço Trazeiro Central	697x530x03
19 - Fundo Lateral	743x330x03
20 - Fundo Central	

