

Peroba

Móveis Infantis

MANUAL DE INSTRUÇÕES

BERÇO BEN - CÓD: 1854

**"IMPORTANTE LER COM ATENÇÃO E
GUARDAR PARA EVENTUAIS
CONSULTAS."**

INDÚSTRIA DE MÓVEIS PEROBA LTDA - CNPJ: 06.368.547/0001-20
Avenida dos Moveleiros, 1895, Bairro Canivete, Linhares-ES, CEP: 29.909-120
Tel: (27) 3264-7901 / Cel: (27) 9 8151-3173
www.moveisperoba.com.br

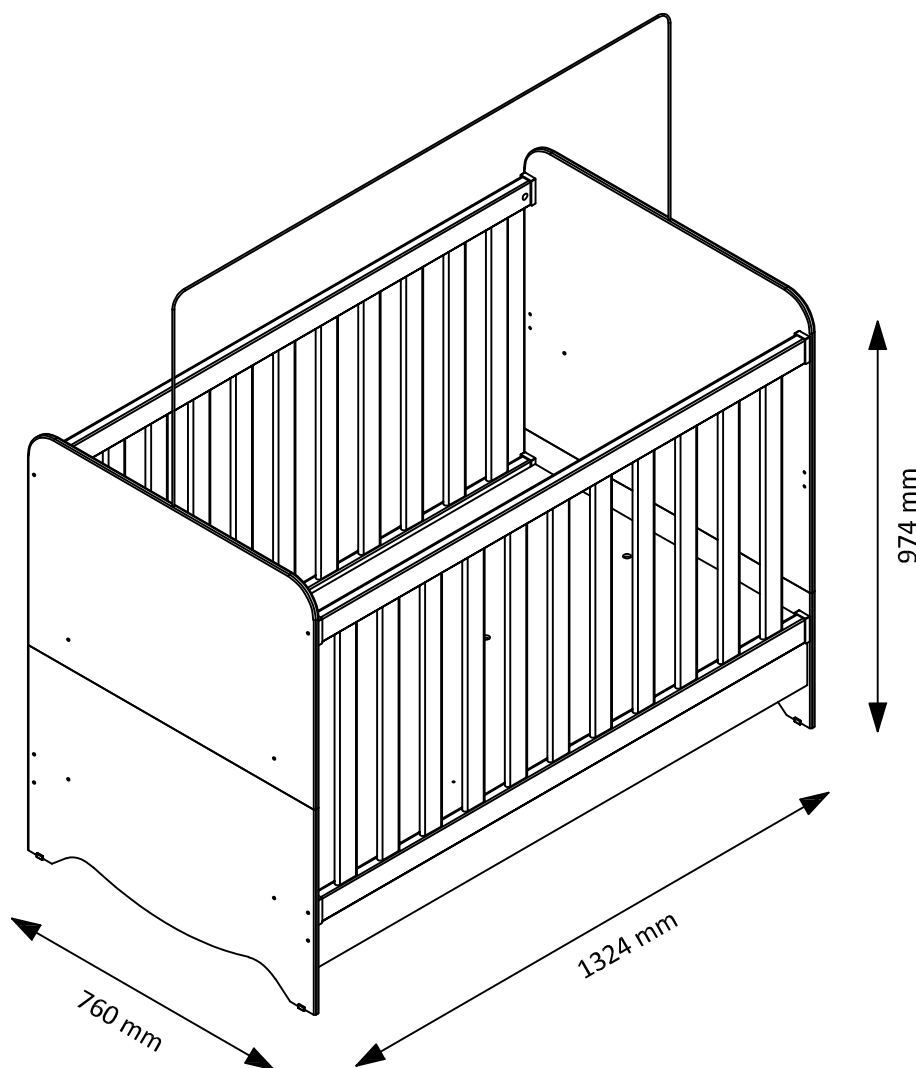

**"O REGISTRO NO INMETRO E O SELO
DE IDENTIFICAÇÃO DA CONFORMIDADE
REFEREM-SE SOMENTE AO BERÇO."**

VERSÃO	DESCRIÇÃO:	ELABOR.: PHB	APROV.: PHB	DATA: 30/09/2021	CÓD. DOC.: 2881
03	Inserção das exatidões de dimensões e densidade do colchão.	PHB	PHB	15/02/2022	
04	Alteração do desenho da parte inferior das cabeceiras	PHB	PHB	17/03/2022	
05	Alteração dos códigos dos painéis e da moldura	PHB	PHB		

1. TERMO DE GARANTIA

A Indústria de Móveis Peroba Ltda garante a qualidade de seus produtos quanto a defeitos e vícios de fabricação, conforme a Lei 8.078/90 (CÓDIGO DE DEFESA DO CONSUMIDOR), nos limites aqui estabelecidos:

1º - Este produto possui **03 (três) meses de garantia legal**. Esse prazo inicia-se na data de entrega do produto.

2º - Entende-se por garantia o reparo gratuito do item comprado, que apresente defeito ou vício de fabricação, de acordo com parecer técnico da Indústria de Móveis Peroba Ltda. Essa garantia somente terá validade mediante a apresentação de uma prova de compra válida.

3º - Para o exercício da presente garantia, o consumidor deverá solicitá-la à loja onde adquiriu o produto, para que a mesma solicite o reparo junto ao fabricante.

4º - Caso seja necessário reparo do produto adquirido, o prazo para devolução do produto, peça ou acessório consertado é de **até 30 dias**.

5º - Todos os produtos devem ser conferidos no momento da entrega.

6º - Não estão cobertos por esta garantia (ônus do consumidor):

a) DANOS DECORRENTES DE MONTAGEM/INSTALAÇÃO INADEQUADA, ASSIM COMO O NÃO CUMPRIMENTO DAS ORIENTAÇÕES CONTIDAS NESSE MANUAL.

b) Danos causados por acidentes, tais como quedas, batidas, desabamentos, incêndios, entre outros, após a instalação do produto.

c) Danos provocados por exposição à umidade, luz solar direta, salinidade, ataque de pragas biológicas decorrentes do ambiente de armazenamento/montagem, após a instalação do produto.

d) Danos decorrentes de limpeza e manutenção inadequadas.

e) Danos causados pela colocação de objetos que sejam apoiados, encostados, fixados ou que utilizem o produto como base para sustentação.

f) Danos decorrentes do uso inadequado do produto;

g) Serviços de modificação de local após a instalação do produto, modificação de cor, alteração de medidas e estrutura, modificações de modelo;

h) Roubo ou furto.

PREENCHA OS DADOS A SEGUIR:

Data da compra: ____/____/____ Número da Nota Fiscal: _____ Número do lote: _____

No caso de assistência técnica, entrar em contato com a loja onde adquiriu o produto.

Guarde sempre a Nota fiscal e este manual, pois são partes fundamentais para o atendimento da garantia.

2. ADVERTÊNCIAS

- a) Não posicionar ou utilizar o produto perto de chama aberta e outras fontes de calor, tais como aquecedores elétricos, aquecedores a gás ou outras fontes, pois o material é inflamável.
- b) Não utilize o berço se alguma parte estiver quebrada, rasgada ou faltando. Utilizar somente peças de reposição recomendadas pelo fabricante.
- c) Não deixe nenhum objeto dentro ou próximo ao berço que possa servir de ponto de apoio ou ofereça risco de sufocação, engasgamento ou estrangulamento, como, por exemplo, cordas, cordões de persianas/cortinas, protetores, almofadas, brinquedos, fios e cabos de aparelhos elétricos.
- d) Nunca utilizar mais de um colchão no berço.
- e) Crianças pequenas não podem brincar, sem vigilância, nas proximidades de um berço.
- f) O comprimento e a largura do colchão utilizado com o berço devem atender as especificações deste manual.
- g) **Atenção:** quando a criança for capaz de escalar o berço, ele não pode mais ser utilizado por essa criança, pois este berço foi construído para uso por crianças com capacidade motora para sentar-se, ajoelhar-se e/ou levantar-se sozinhas, porém que ainda não sejam capazes de escalar o berço.
- h) Este produto atende à regulamentação para berços infantis, não sendo as suas demais funções (como minicama e/ou minisofá) sujeitas à regulamentação.
- i) Este berço não pode ser alterado, seja em sua estrutura ou em seus adornos, pois riscos à segurança da criança podem ser gerados.

3. ORIENTAÇÕES

- a) A Sociedade Brasileira de Pediatria orienta colocar o bebê para dormir com a barriga para cima, pois diminui em 70% o risco de morte súbita. Recomendamos conversar com o pediatra de seu filho para maiores informações.
- b) Só utilize o berço quando estiver totalmente montado conforme orientações do Manual de Instruções e após certificar-se que seus sistemas de travamento estão devidamente acionados.
- c) O berço deve ser colocado sobre um piso horizontal.
- d) Este berço possui a altura da base ajustável. A posição mais baixa é a mais segura e a base deve ser sempre utilizada nessa posição tão logo o bebê tenha idade suficiente para sentar-se.
- e) As conexões de montagem devem ser sempre apertadas adequadamente e verificadas regularmente, ao longo do uso do berço, e reapertadas conforme necessário.

f) Caso alguma parte do berço quebre ou apresente defeito, deve-se procurar assistência técnica especializada e não serem realizados consertos caseiros.

g) O colchão a ser utilizado no berço deve possuir 1,30 metros de comprimento, 70 centímetros de largura e espessura máxima permitida de 12 centímetros. Essas dimensões devem possuir uma exatidão de $\pm 0,5$ cm. A densidade do colchão deve ser de 18 kg/m^3 , com exatidão de $\pm 2 \text{ kg/m}^3$.

g.1) O comprimento e a largura do colchão utilizado com o berço devem ser tais que nunca seja possível a formação de espaço maior do que 30,0 mm entre as laterais ou extremidades e o colchão.

g.2) A espessura do colchão deve ser tal que a altura interna (da superfície do colchão até a borda superior da armação do berço) seja de pelo menos 480 mm na posição mais baixa da base do berço e pelo menos 180 mm na posição mais elevada da base do berço.

h) A marcação na face inferior da base do berço indica a espessura máxima do colchão a ser usado com o berço.

4. LIMPEZA E CONSERVAÇÃO

a) Na limpeza de rotina utilize somente um pano limpo e macio, ligeiramente umedecido em água (apenas o bastante para remover a poeira), seguido de um pano seco. Para sujeiras mais difíceis, utilize um pano ligeiramente umedecido com um pouco de sabão neutro, também seguido de um pano seco e macio.

a.1) Nunca utilize:

- Pano encharcado, pois o acúmulo de água causa danos ao móvel;
- Pano de cozinha (louça), pois pode conter resíduos de gordura;
- Material pontiagudo, cortante ou abrasivo, como estiletes, esponjas de aço ou esponjas abrasivas, pois podem arranhar a pintura;
- Lustra móveis colorido ou com cera, porque podem manchar o acabamento do móvel;
- Diluentes, limpadores instantâneos, produtos de limpeza a base de amônia ou saponáceo, porque estes produtos químicos podem danificar o acabamento;

b) Evite a incidência de luz solar direta sobre o móvel, pois isso pode desbotar o acabamento com o tempo.

c) Não exponha o móvel a ambientes com excesso de umidade ou próximo a paredes com bolor ou mofo.

d) Sempre deixe os móveis a uma distância de 3,0 a 5,0 cm de distância das paredes, para permitir a circulação de ar.

5. FERRAMENTAS NECESSÁRIAS PARA MONTAGEM



01 Montador
(Não Incluso)

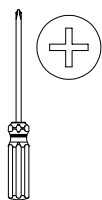

Chave Philips
(Não Incluso)

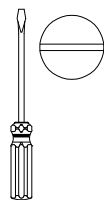

Chave fenda reta
(Não Incluso)

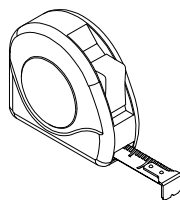

Trena
(Não Incluso)

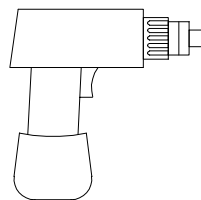

Parafusadeira
(Não Incluso - Apenas
para minicama)

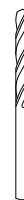

Broca 7,0 mm
(Não Incluso - Apenas
para minicama)

6. IDENTIFICAÇÃO DAS PEÇAS, ACESSÓRIOS E FERRAGENS



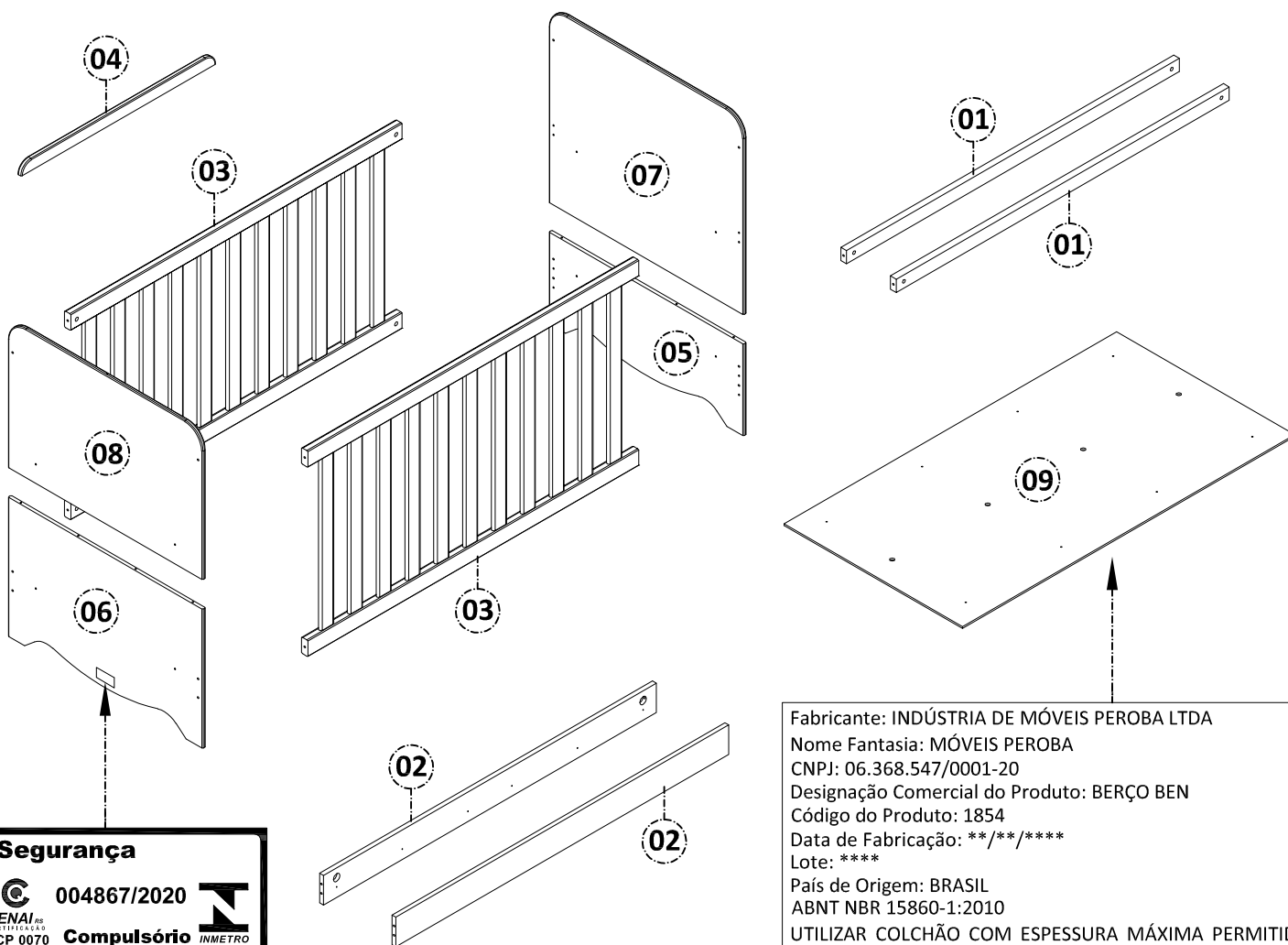

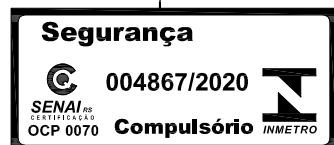

ITEM	DESCRIÇÃO	DIMENSÕES (mm)						CORES	
		COMP	LARG	ESP	MAT	QTD	CÓD	Branco BRI	Branco BRI/Carv.
01	Barrote	1300	45	22	Laminado	02	748	Cru	Cru
02	Barra lateral	1300	100	15	MDF	02	2934	Branco BRI	Branco BRI
03	Grade lateral	1292	695	25	MDF	02	665	Branco BRI	Branco BRI
04	Moldura minicama	760	40	15	MDF	01	3342	Branco BRI	Branco BRI
05	Painel inferior direito	760	310	12	MDF	01	3339	Branco BRI	Carvalho
06	Painel inferior esquerdo	760	470	12	MDF	01	3341	Branco BRI	Carvalho
07	Painel superior direito	760	664	12	MDF	01	3338	Branco BRI	Carvalho
08	Painel superior esquerdo	760	504	12	MDF	01	3340	Branco BRI	Carvalho
09	Tampo estrado/base	1298	696	06	MDF	01	2904	Cru	Cru



Fabricante: INDÚSTRIA DE MÓVEIS PEROBA LTDA
 Nome Fantasia: MÓVEIS PEROBA
 CNPJ: 06.368.547/0001-20
 Designação Comercial do Produto: BERÇO BEN
 Código do Produto: 1854
 Data de Fabricação: **/**/****
 Lote: ****
 País de Origem: BRASIL
 ABNT NBR 15860-1:2010
 UTILIZAR COLCHÃO COM ESPESSURA MÁXIMA PERMITIDA
 DE 120 MM CONFORME A ABNT NBR 13579-1.

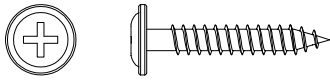
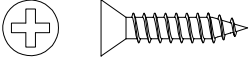
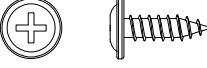
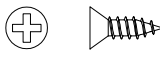

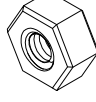
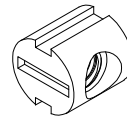
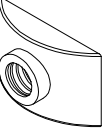
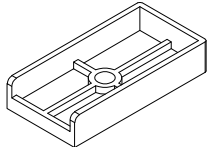
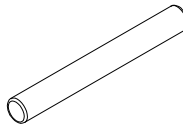
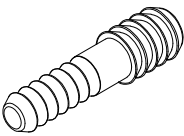
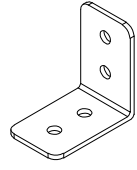
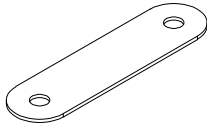
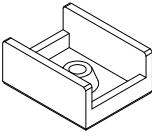
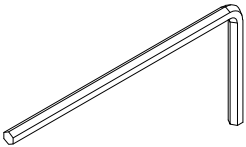
SELO DE CONFORMIDADE NO
LADO EXTERNO DO PAINEL
INFERIOR ESQUERDO

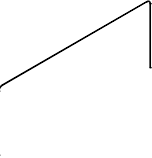
 <p>A - Parafuso Allen Cab. 10 1/4"x70 s/ pont (cód. 2466)</p> <p>04un</p>	 <p>B - Parafuso Allen Cab. 10 1/4"x50 s/ pont (cód. 2273)</p> <p>12un</p>	 <p>C - Parafuso flangeado philips 4 x 25 c/ pont (cód. 2508)</p> <p>04un</p>
 <p>D - Parafuso Chato Philips 4 x 20 c/ pont (cód. 2236)</p> <p>08un</p>	 <p>E - Parafuso flangeado philips 3,5 x 12 c/ pont (cód. 2270)</p> <p>04un</p>	 <p>F - Parafuso Chato Philips 3 x 10 c/ pont (cód. 2448)</p> <p>04un</p>
 <p>G - Bucha plástica p/ porca sextavada 22x16 mm (cód. 2271)</p> <p>08un</p>	 <p>H - Porca sextavada rosca 1/4" metálica 12 x 12 x 6 mm (cód. 2276)</p> <p>08un</p>	 <p>I - Porca cilíndrica metálica 12 x 12 1/4" (cód. 2275)</p> <p>04un</p>
 <p>J - Porca elíptica metálica 18 x 10 x 6 mm 1/4" (cód. 2418)</p> <p>04un</p>	 <p>K - Ponteira plástica p/ grade 58 x 30 x 10 mm (cód. 2277)</p> <p>08un</p>	 <p>L - Cavilha madeira 6 x 50 mm (cód. 2420)</p> <p>08un</p>
 <p>M - Cavilha escalonada 6 x 8 x 30 mm (cód. 2418)</p> <p>04un</p>	 <p>N - Cantoneira para montagem F=03 (cód. 2291)</p> <p>01un</p>	 <p>O - Chapa reforço reta 02 furos (cód. 2415)</p> <p>02un</p>
 <p>P - Sapata "U" 12 mm branca (cód. 2292)</p> <p>04un</p>	 <p>Q - Chave allen "L" 4 mm (cód. 2291)</p> <p>01un</p>	 <p>R - Cola sachet 10 g (cód. 2454)</p> <p>01un</p>
 <p>S - Suporte cortinado metálico 1300 x 445 x 4 mm (cód. 675)</p> <p>01un</p>		

7. MONTAGEM PASSO A PASSO

1º - PREPARAÇÃO DOS PAINÉIS E BARRAS:

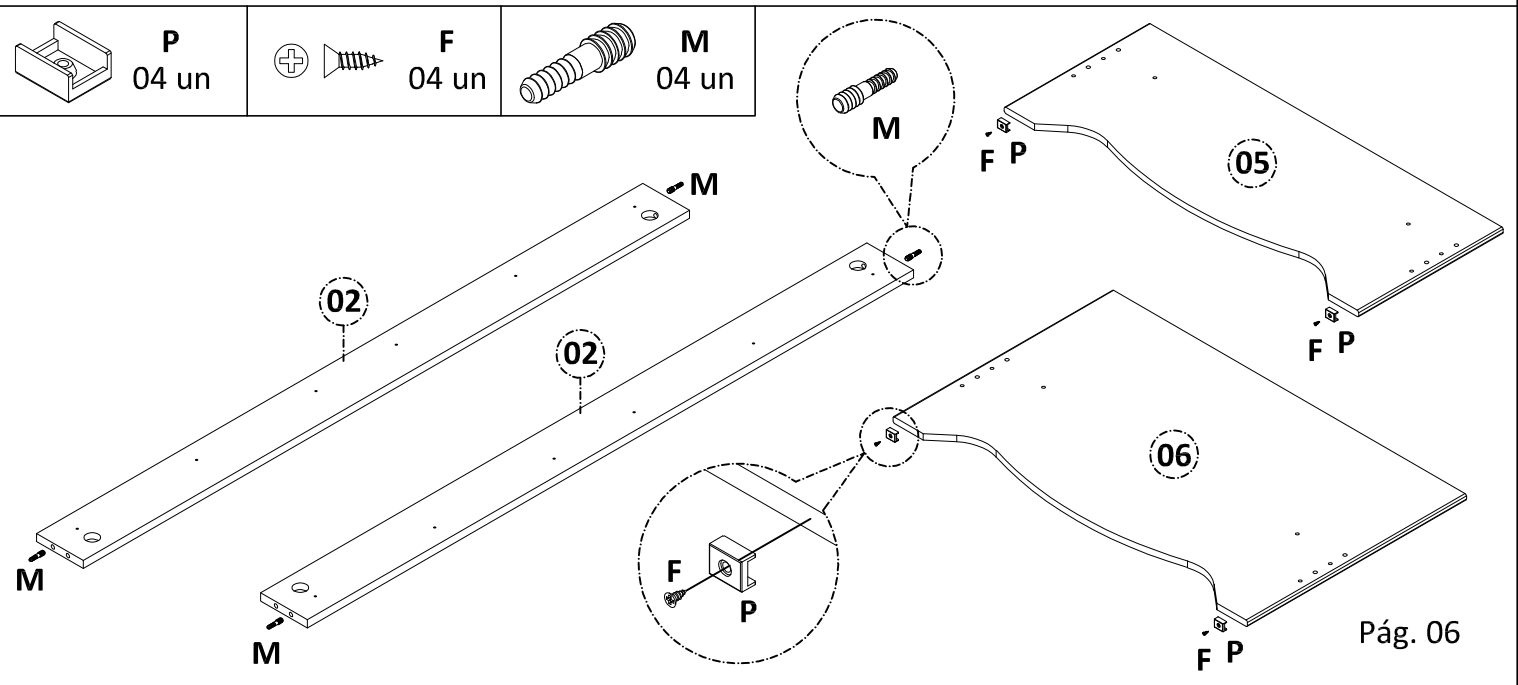

2º - FIXAÇÃO DAS BARRAS E MONTAGEM DAS CABECEIRAS

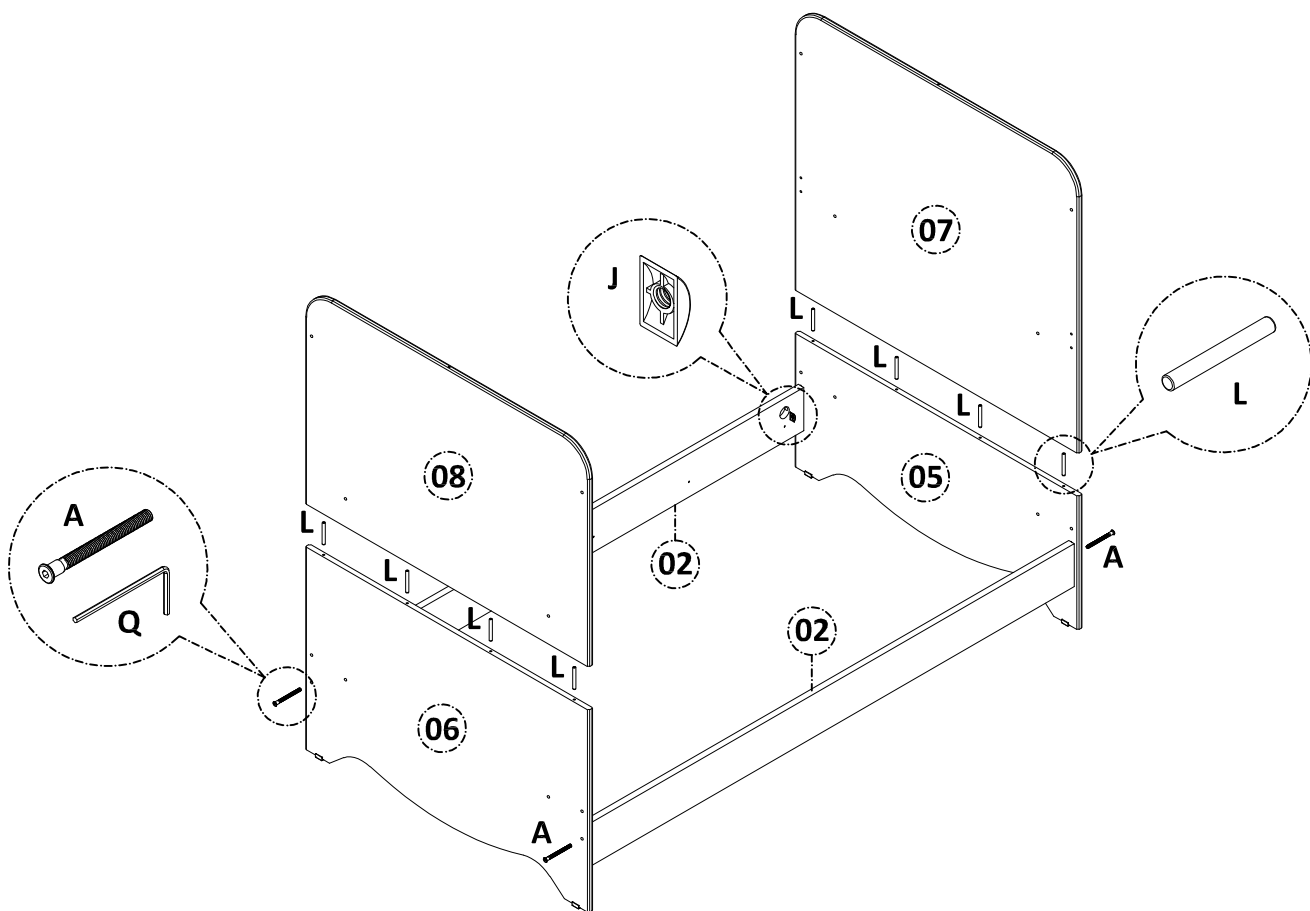
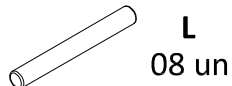
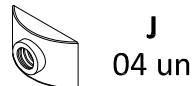

3º - FIXAÇÃO DA 1ª GRADE:

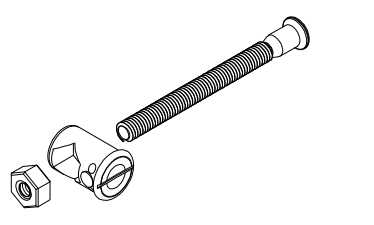
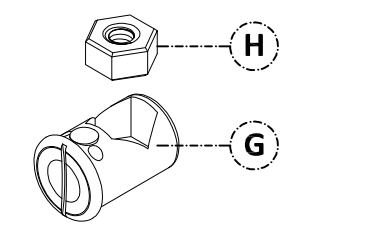
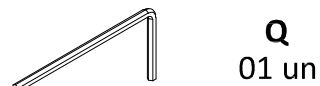
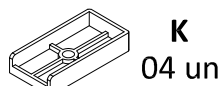
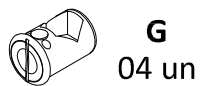
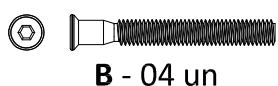

CERTO

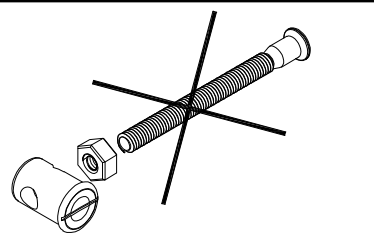

ERRADO

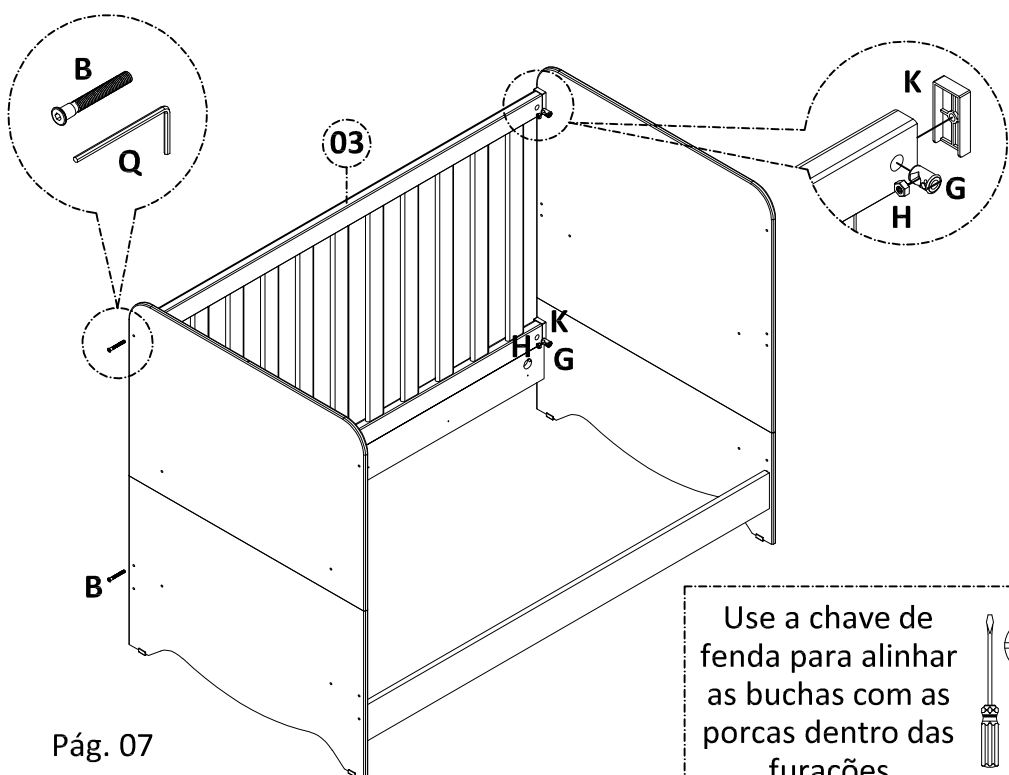

Use a chave de fenda para alinhar as buchas com as porcas dentro das furações

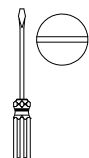

4º - FIXAÇÃO DOS BARROTES:

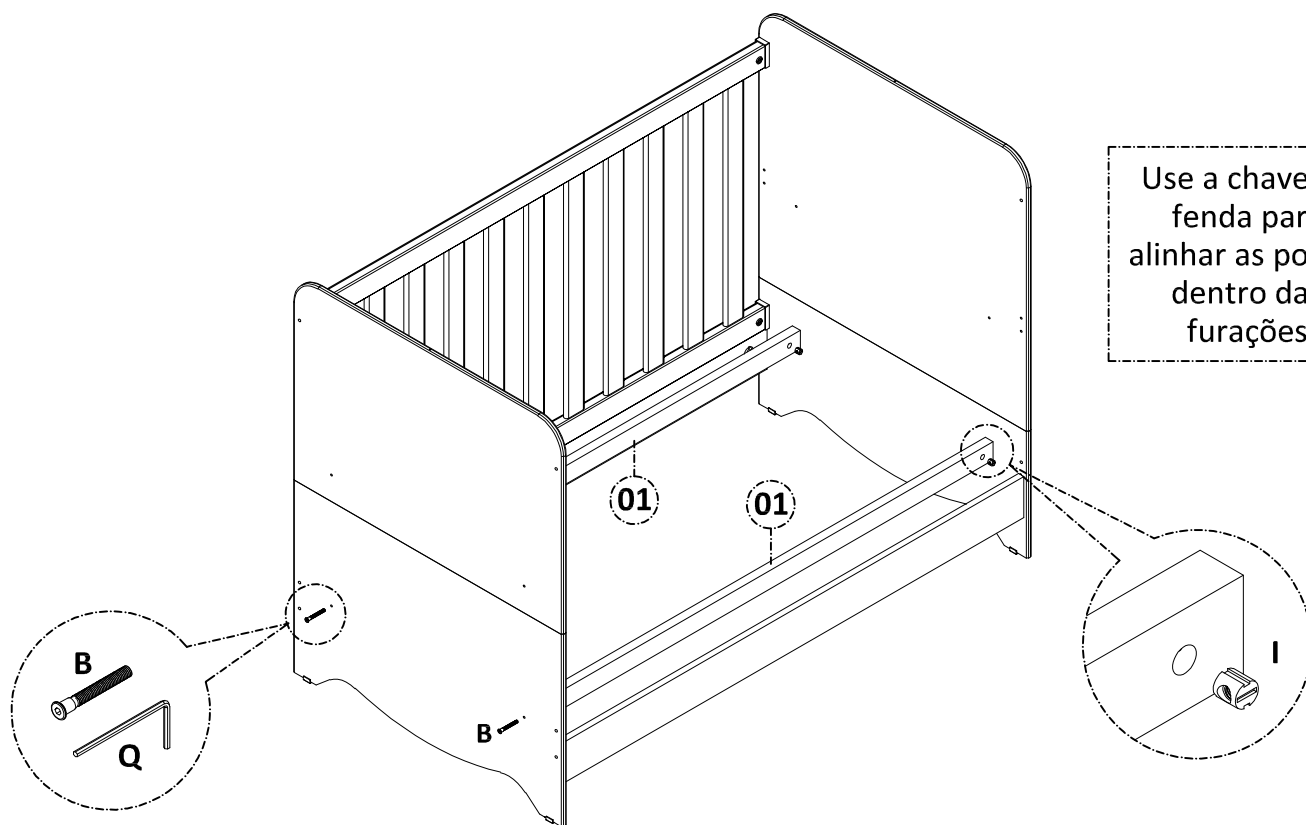
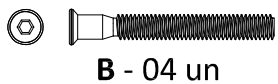

5º - FIXAÇÃO DA 2ª GRADE:

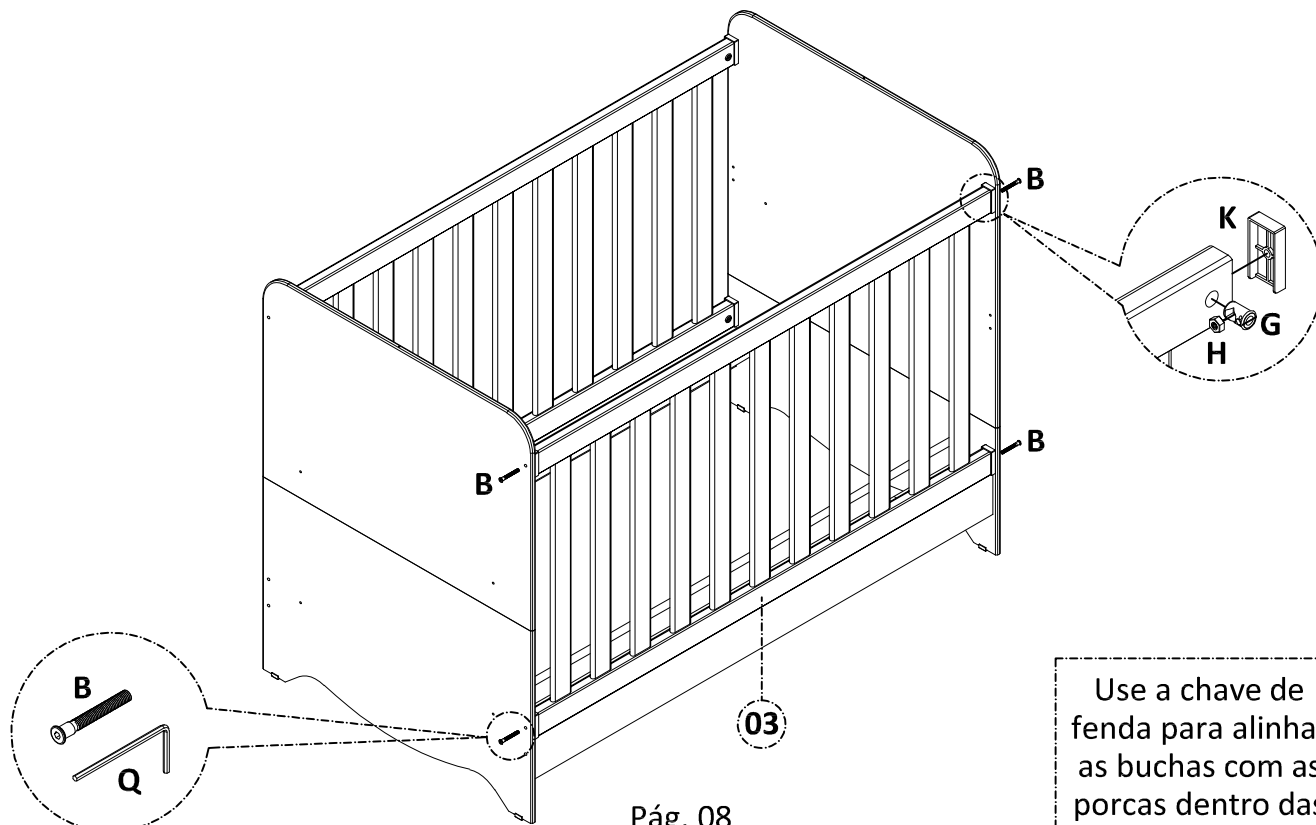
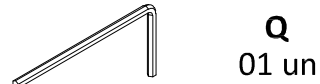
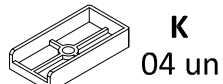
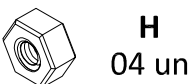
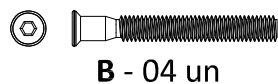

6º - FIXAÇÃO DO TAMPO DE ESTRADO:

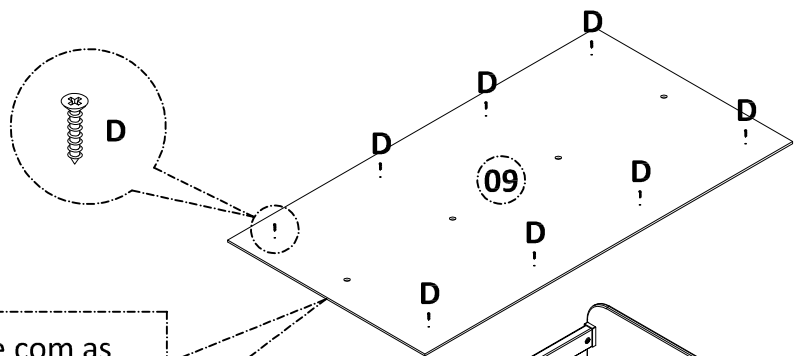
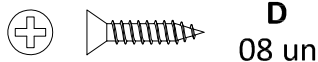

Face com as
marcações
obrigatórias para
baixo

Encaixe o tampo
de estrado dentro
do berço, sobre os
barrotes, e use a
trena para
centralizá-lo.

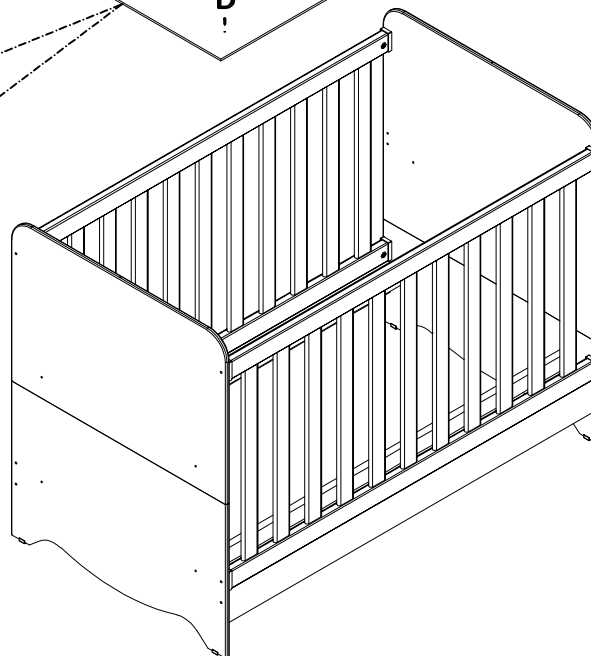
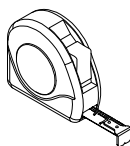

7º - FINALIZAÇÃO DA MONTAEM:

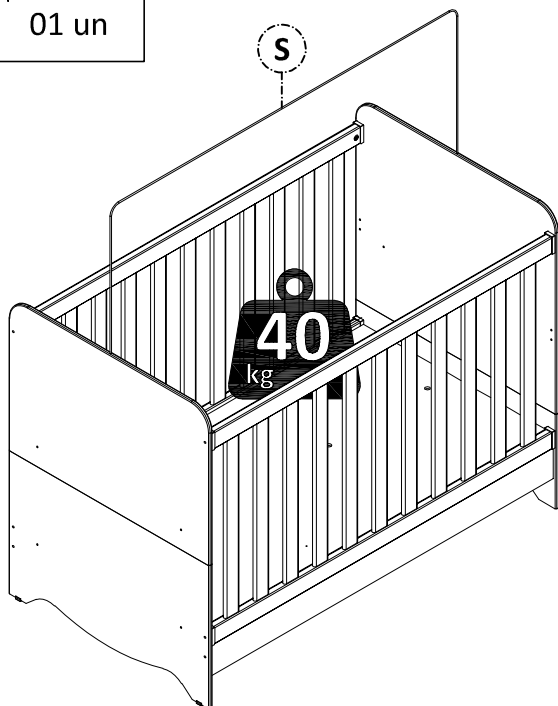
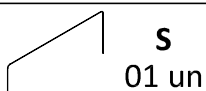

Atenção: Verifique se todas as conexões de montagem estão bem apertadas e se os mecanismos de travamento estão acionados antes de utilizar o berço.

8º - DESMONTAGEM PARA TRANSPORTE:

Para desmontar o produto para fins de transporte, siga os seguintes passos:

- 1º - Retire o suporte cortinado e uma das grades.
- 2º - Desparafuse os barrotes das cabeceiras, **(NÃO SEPRE OS BARROTES DO TAMPO)**.
- 3º - Desparafuse e remova a outra grade fixa.
- 4º - Remova os painéis superiores.
- 5º - Por último, desparafuse as barras laterais.

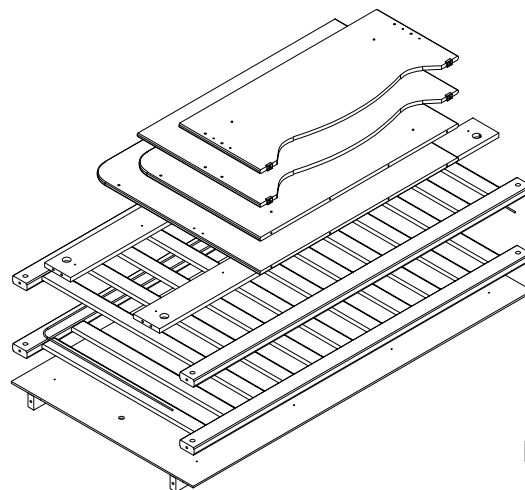

8º - TRANSFORMAÇÃO EM MINISOFÁ

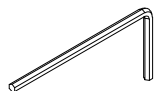

Q
01 un

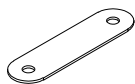

O
02 un

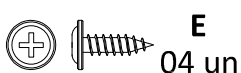

E
04 un

1º - Remova o suporte cortinado, uma grade e uma barra.

2º - Posicione o estrado/base na regulagem mais baixa.

3º - Fixe a barra na furação superior à posição original, onde estava fixada a grade.

4º - Use as chapas de reforço retas com parafusos para travar os painéis superiores nos inferiores.

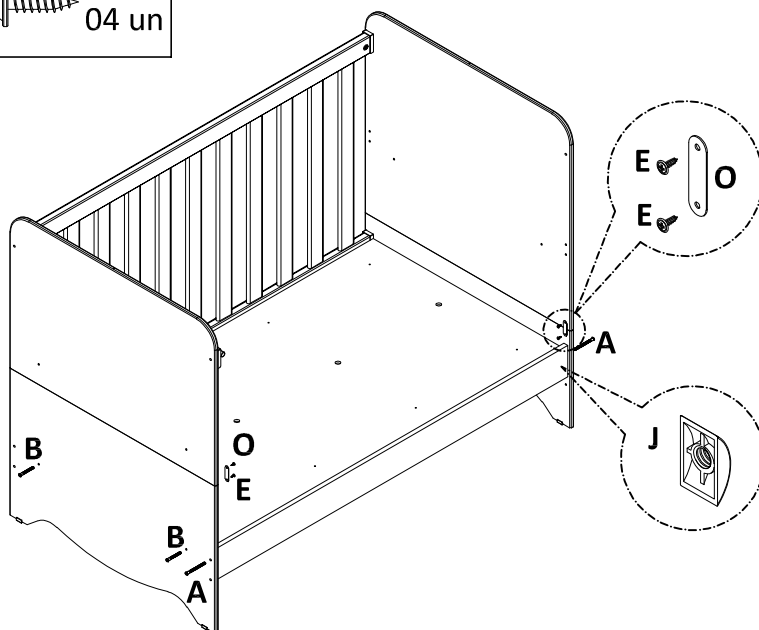

8º - TRANSFORMAÇÃO EM MINICAMA

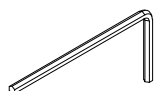

Q
01 un

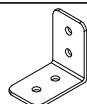

N
01 un



E
04 un



C - 04 un



R
01 un

1º - Remova o suporte cortinado, as grades, os painéis superiores, o estrado/base (não separar os barrotes do tampo) e as barras.

2º - Fixe as sapatas nos painéis superiores.

3º - Com uma parafusadeira e a broca 7,0 mm vaze as furações demarcadas abaixo:

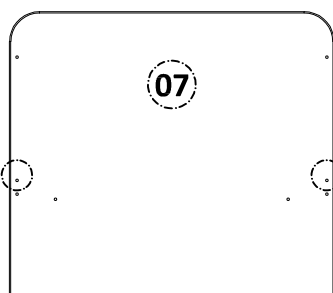

Vazar somente furos superiores

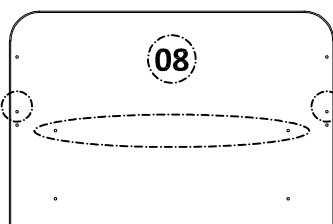

Vazar somente furos superiores

