

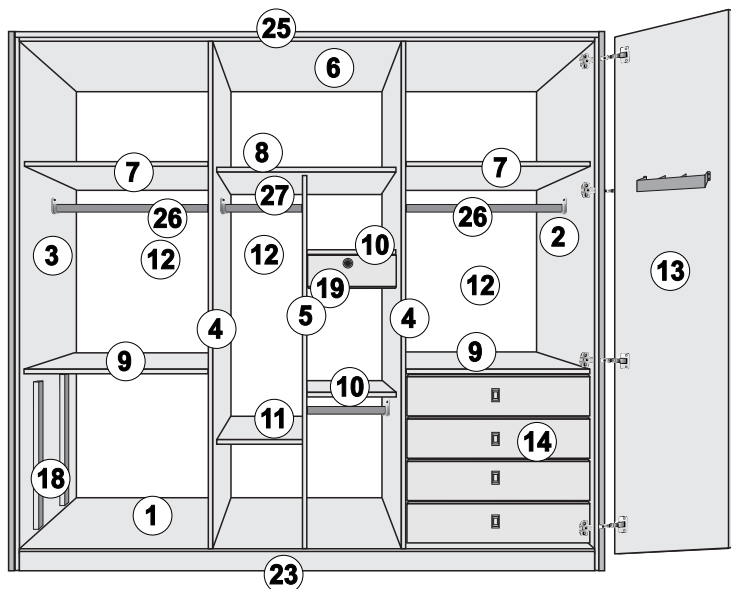

RUA FLORÊNCIA DE SOUZA, 70 - BAIRRO INDUSTRIAL  
 CEP 36500-000 - UBÁ - MINAS GERAIS  
 PABX (32) 3539-7300  
**ARMÁRIO IBIZA 06 PTS**

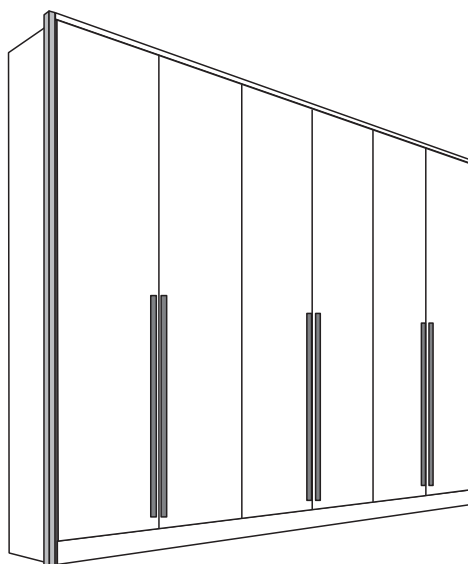

POS.	COD.	PEÇA	QUANT.		
1	30225	BASE DO ARMÁRIO	1	2655	608
2	30223	LATERAL DIREITA	1	2420	608
3	30223	LATERAL ESQUERDA	1	2420	608
4	41408	DIVISÃO GRANDE	2	2280	608
5	40794	DIVISÃO CENTRAL	1	1790	480
6	30224	TAMPO SUPERIOR	1	2655	608
7	30230	PRATELEIRA MALEIRO	2	875	480
8	30229	PRATELEIRA C/ FURO P/ DIVISÃO	1	875	480
9	30230	PRATELEIRA GAVETEIRO	2	875	480
10	34374	PRATELEIRA PEQUENA C/ FURO	1	480	429
11	30240	PRATELEIRA PEQUENA	2	480	429
12	16421	COSTA	3	2150	733
13	40795	PORTA	6	2310	441
14	38211	FRENTE DA GAVETA	8	825	160
15	1707	LATERAL DA GAVETA	16	390	110
16	1703	TRAZEIRO DA GAVETA	8	773	110
17	1704	FUNDO DA GAVETA	8	788	392
18	30723	ALONGADOR	8	754	25
19	30232	FRENTE GAVETA COFRE	1	400	140
20	30239	LATERAL GAVETA COFRE	2	392	110
21	30237	FUNDO GAVETA COFRE	1		
22	30233	TRAZEIRO GAVETA COFRE	1	352	110
23	30226	RODAPÉ FRENTE	1	2655	110
24	30227	RODAPÉ TRAZEIRO	1	2655	110
25	41409	RODAPÉ LATERAL	2	495	110
26	40793	MOLDURA	1	2685	40
27	24423	PAU DE CABIDE GRANDE	2		
28	30243	PAU DE CABIDE PEQUENO	1		
30	30688	ESPELHO INTERNO	1		
31	40796	FECHAMENTO IBIZA	2	2445	65
32	32673	KIT FERRAGEM MILAO 6 PTS	1		
33	30525	PORTA OBJETOS TRANSPARENTE	1		



## MANUAL DO USUÁRIO E TERMO DE GARANTIA

**SENHOR USUÁRIO, ESTE DOCUMENTO É A SUA GARANTIA.  
 LEIA-O COM ATENÇÃO E SIGA TODAS AS RECOMENDAÇÕES.**

**Parabéns, você acaba de adquirir um produto de primeira linha, e que passa por um rigoroso controle de qualidade, mas para a sua completa satisfação, antes de iniciar a montagem deste produto, leia atentamente este manual e siga todas as suas instruções, evite assim a perda da garantia.**

### MANUTENÇÃO E CONSERVAÇÃO DO PRODUTO

1. Não apoie as peças diretamente no chão. Use o papelão da embalagem para forrar o chão. Use o plástico para proteger as peças a serem encostadas na parede;
2. Não apoie o espelho ou vidro diretamente no chão ou sobre a mesa (no caso do móvel com espelho), quando for montar as dobradiças. Use o próprio calço de proteção do espelho que vem dentro da embalagem, debaixo da porta.
3. Cuidado com as pontas das ferramentas usadas para a operação de montagem, pois o verniz depois de arranhado não pode ser mais retocado.
4. Ao montar as dobradiças, use apenas a pressão da mão para encaixá-la na fura.
5. Nunca use produtos químicos ou abrasivos para limpeza, basta apenas um pano úmido.
6. Confie a montagem de seu produto somente a montadores indicados pela loja.
7. Siga todas as etapas de acordo com a ordem sugerida pelo fabricante.
8. Não expor o produto a condições de risco, como umidade, mofo, cupim. Evite as paredes voltadas para o banheiro.
9. Mantenha-o afastado 10 cm da parede.
10. Não expor a luz solar direta.
11. Nunca arraste o produto, principalmente se ele estiver cheio. Retire toda roupa e levante-o para movê-lo.
12. Respeite o limite de peso de cada componente. Este produto deve ser usado apenas para guardar objetos a que ele se destina.

### A SOLICITAÇÃO DE ASSISTÊNCIA DEVER SER FEITA NA LOJA ONDE O PRODUTO

A garantia abrange todas as peças e componentes que apresentem defeito de fabricação no prazo de **90 dias** contados a partir da entrega do produto, comprovado pela nota fiscal que deve acompanhar este certificado.

#### PERDERÁ O DIREITO A GARANTIA QUANDO:

- O produto for adulterado ou, consertado ou montado por pessoas não autorizadas pela loja ou fabricante;
- A utilização de peças e ou acessório que não sejam originais.
- Os defeitos forem decorrentes de negligência do montador ou do consumidor, em relação à montagem ou utilização do produto.
- Do descumprimento de qualquer um dos passos já citados acima.
- Expor o produto a ambiente com condição de umidade e outros perigos que possam comprometer o produto.

#### NORMAS PARA SOLICITAÇÃO DE ASSISTÊNCIA

Torna-se necessário que junto com a solicitação de assistência, além das informações habituais, conste também a data da compra, o motivo real de tal assistência e o código do item solicitado, de acordo com esta instrução de montagem.

A Bianchi Móveis se acha no direito de exigir a devolução de alguma peça que venha estar danificada e que seja motivo de troca, e analisar a procedência e a responsabilidade pelo dano e comparar como o motivo real apresentado no ato da solicitação.

Vidros, espelhos e peças com avarias externas, perdem a garantia se não reclamados no ato da entrega ou da montagem.

#### A SOLICITAÇÃO DE ASSISTÊNCIA DEVER SER FEITA NA LOJA ONDE O PRODUTO FOI COMPRADO

PARA A SUA SEGURANÇA, PREENCHA OS CAMPOS ABAIXO NO ATO DA MONTAGEM DO PRODUTO.

NOME DA LOJA: \_\_\_\_\_ TELEFONE: \_\_\_\_\_

CIDADE / ESTADO: \_\_\_\_\_

N. FISCAL DE COMPRA: \_\_\_\_\_ DATA DA COMPRA: \_\_\_\_\_ CEP-36500-000 - UBÁ - MINAS GERAIS

MONTADOR: \_\_\_\_\_



www.bianchimoveis.com.br

1°  
MONTAR OS RODAPÉS LATERAIS (25) NOS RODAPÉS (23) E (24) COM CAVILHA 6 X 30 (C2) SEGUINDO AS FURAÇÕES. E COM CANTONEIRA METÁLICA (C12) E PARAFUSO 3,15 X 14 (P1)

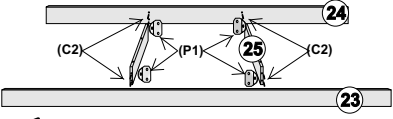

MONTAR AS SAPATAS DESLIZANTES (SD) COM PARAFUSO 3,5 X 14 (P1):  
02 NA PEÇAS (23).  
02 NA PEÇAS (24).  
02 EM CADA PEÇA (25).  
02 EM CADA LATERAL (2) E (3).

MONTAR A BASE NOS RODAPÉS COM PARAFUSO 3,5 X 3 (P2) SEGUINDO AS FURAÇÕES

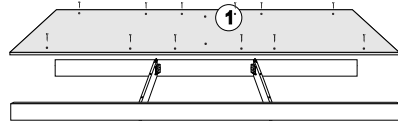

MONTAR O TAMPO DO ARMÁRIO (6) NAS LATERAIS COM PARAFUSO 5,0 X 40 (P4), E NAS DIVISÕES COM AS CAVILHAS 6 X 30

MONTAR A DIVISÃO CENTRAL (9) NO TAMPO E BASE COM CAVILHA (C1) SEGUINDO A FURAÇÃO

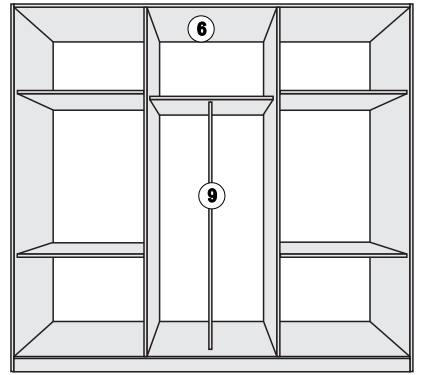

MONTAR AS LATERAIS (2) E (3) NA BASE (1) JÁ MONTADO COM PARAFUSO 5,0 X 40 (P4), SEGUINDO AS FURAÇÕES.

MONTAR A DIVISÃO GRANDE (4) NA BASE (1) COM CAVILHA 6 X 30 (C2) SEGUINDO AS FURAÇÕES

MONTAR A PRATELEIRA DO GAVETEIRO (9) COM PARAFUSO 5,0 X 40 (P4), SEGUINDO AS FURAÇÕES.

MONTAR A BASE DO MALEIRO (7) E (8) COM PARAFUSO 5,0 X 40 (P4), SEGUINDO AS FURAÇÕES.

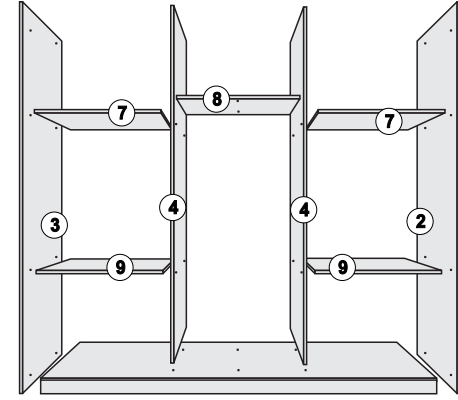

MONTAR A MOLDURA (25) NO TAMPO COM PARAFUSO 3,5 X 30 (P2) SEGUINDO AS FURAÇÕES

MONTAR A MOLDURA (25) NO TAMPO COM PARAFUSO 3,5 X 30 (P2) SEGUINDO AS FURAÇÕES

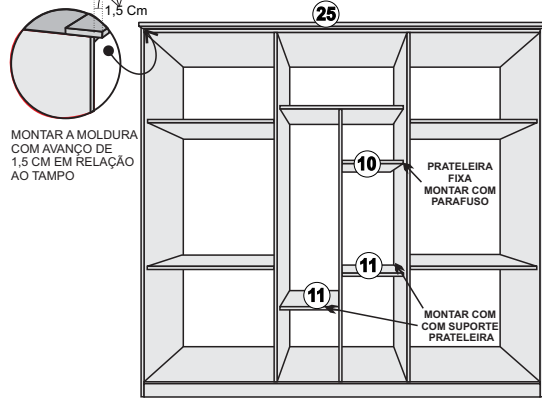

MONTAR A MOLDURA COM AVANÇO DE 1,5 CM EM RELAÇÃO AO TAMPO

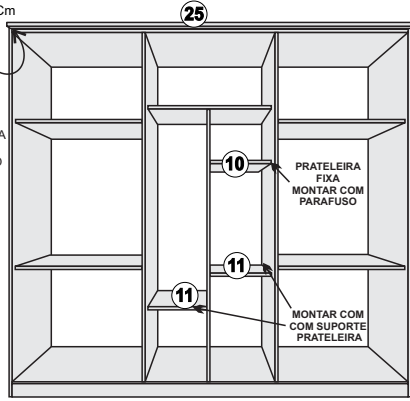

MONTAR A PRATELEIRA PEQUENA "FURADA" (10) NAS DIVISÕES COM PARAFUSO 5,0 X 40 (P4)

MONTAR AS PRATELEIRAS PEQUENAS (11) COM SUPORTE PRATELEIRA SEGUINDO AS FURAÇÕES.

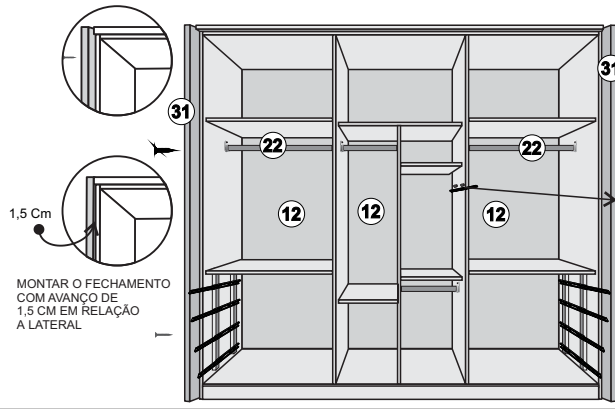

MONTAR O FECHAMENTO COM AVANÇO DE 1,5 CM EM RELAÇÃO A LATERAL

MONTAR AS COSTAS (12) COM PREGO (P9)  
MONTAR SUPORTE CABIDE (SC) COM PARAFUSO 3,5 X 14 (P1)  
MONTAR OS PAUS DE CABIDE (26) E (27)

MONTAGEM DA GAVETA COFRE  
COLOCAR O ALONGADOR PLÁSTICO (AL) APENAS NA DIVISÃO GRANDE (4)

MONTAR O ALONGADOR (18) NA LATERAL COM PARAFUSO 7 X 35 (P8)  
MONTAR A CORREDIÇA NO ALONGADOR COM PARAFUSO 6 X 12 (P7)

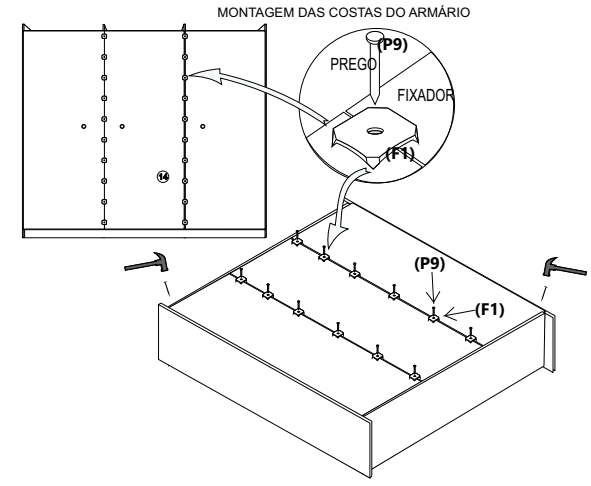

MONTAGEM DA CORREDIÇA

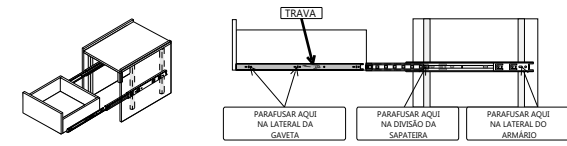

SEQUÊNCIA PARA MONTAGEM DA DOBRADIÇA

- 1° - FIXAR O CALÇO NA DOBRADIÇA;
- 2° - FIXAR A DOBRADIÇA COM O CALÇO NA FURA DA PORTA;
- 3° - MONTAR A PORTA NA LATERAL, PARAFUSANDO NA MARCAÇÃO SUPERIORE INFERIOR DA LATERAL;
- 4° - PARAFUSAR OS CALÇOS CENTRAIS (PARA ESTES CALÇOS NÃO TEM MARCAÇÃO NA LATERAL)

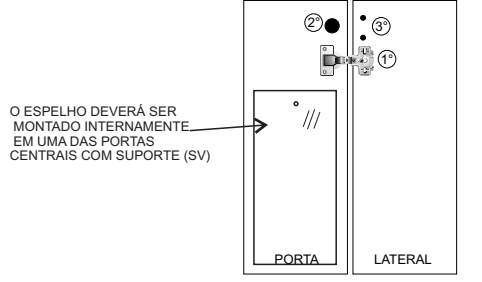

O ESPELHO DEVERÁ SER MONTADO INTERNAMENTE EM UMA DAS PORTAS CENTRAIS COM SUPORTE (SV)

MONTAGEM DA GAVETA

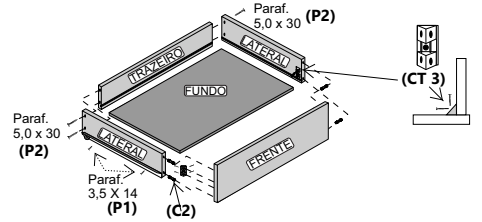

<b>C2</b> 12.749	<b>D1</b> 12762	<b>F1</b> 13.377	<b>CT 2</b> 13.049	<b>CT 3</b> 13.050	<b>SD</b> 13.047	<b>AL</b> 30.570	<b>SP</b> 13.011			
<b>P1</b> 12.821	<b>P2</b> 12.823	<b>P3</b> 13.048 P/ PUXADOR	<b>P4</b> 12.831	<b>P6</b> 12.825	<b>P7</b> 12.833	<b>P8</b> 12.815	<b>P9</b> 12.865	<b>SC</b> 12.880	<b>FECHADURA - 17230</b>	<b>SV</b> 12885

POS.	DESCRIÇÃO	QUANT.
C2	CAVILHA 6 X 30	48
D1	DOBRADIÇA	24
F1	FIXADOR METALICO	30
Ct2	CANTONEIRA METÁLICA	04
Ct3	CANTONEIRA PLÁSTICA	14
SC	SUPORTE CABIDE	08
SP	SUPORTE PRATELEIRA	08
SD	SAPATA DESLIZANTE	12
AL	ALONGADOR PLÁSTICO	02
FC	FECHADURA C/ CHAVE	01
SV	SUPORTE P/ ESPELHO	02

POS.	DESCRIÇÃO	QUANT.
P1	PARAFUSO 3,5 X 14	150
P2	PARAFUSO 3,5 X 30	40
P3	PARAFUSO 3,5 X 25 P/ PUXADOR	24
P4	PARAFUSO 5,0 X 40	38
P6	PARAFUSO 4 X 14	96
P7	PARAFUSO 6 X 12	32
P8	PARAFUSO 7 X 35	16
P9	PREGO 10 X 10	130
PO	PORTA OBJETO	01

