

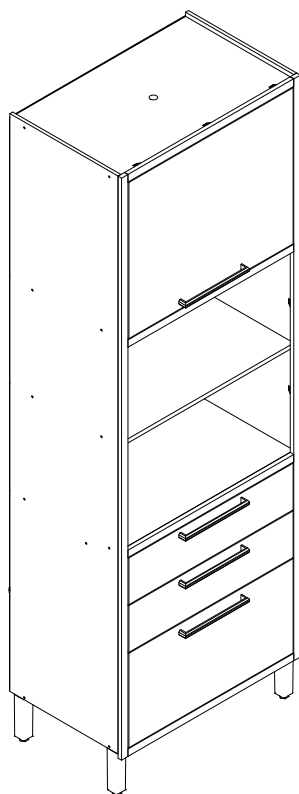

MÓVEIS RONIPA LTDA
 CNPJ: 06.241.494/0001-82
 Avenida dos Moveleiros, 1100
 Bairro Canivete
 Cep: 29909-120, Linhares-ES
 Tel: (27) 3373-2197
 www.moveironipa.com.br



TERMO DE GARANTIA

A Móveis Ronipa Ltda garante a qualidade de seus produtos quanto à defeitos e vícios de fabricação, conforme a Lei 8.078/90 (**CÓDIGO DE DEFESA DO CONSUMIDOR**), nos limites aqui estabelecidos:

1º - **03 (três) meses de garantia** para toda a sua linha de produtos, contados a partir da emissão da Nota Fiscal de Compra ao consumidor, em qualquer loja de venda autorizada.

2º - Entende-se por garantia o reparo gratuito do item comprado, que apresente defeito ou vício de fabricação, de acordo com parecer técnico da Móveis Ronipa Ltda. Tal garantia somente terá validade mediante apresentação da Nota Fiscal de Compra.

3º - Para o exercício da presente garantia, o comprador/consumidor deverá solicitá-la à loja onde adquiriu o produto, para que a mesma solicite o reparo junto à fábrica.

4º - Caso seja necessário reparo do produto adquirido, o prazo para devolução do produto, peça ou acessório consertado é de **até 30 dias**, contados a partir do recebimento do pedido em nossa fábrica.

5º - Todos os produtos devem ser conferidos no momento da entrega.

6º - Não estão cobertos por esta garantia (ônus do consumidor):

a) **DANOS DECORRENTES DE MONTAGEM/INSTALAÇÃO INADEQUADA, REALIZADA POR PESSOA NÃO TREINADA E AUTORIZADA PELA LOJA REVENDEDORA OU PELA MÓVEIS RONIPA LTDA, ASSIM COMO O NÃO CUMPRIMENTO DAS INSTRUÇÕES PRESENTES NESTE MANUAL.**

b) Danos causados por acidentes, tais como quedas, batidas, desabamentos, incêndios, entre outros, após a instalação do produto.

c) Danos provocados por exposição à umidade, luz solar direta, salinidade, ataque de pragas biológicas decorrentes do ambiente de armazenamento/montagem, após a instalação do produto.

d) Danos decorrentes de limpeza e manutenção inadequados.

e) Danos decorrentes do uso inadequado do produto, assim como não cumprimento das normas especificadas neste manual.

f) Serviços de modificação de local após a instalação do produto, modificação de cor, alteração de medidas e estrutura, modificações de modelo

g) Ajuste interno ou conserto por pessoa não autorizada pela Indústria de Móveis Ronipa Ltda ou por um de nossos revendedores autorizados.

h) Roubo ou furto.

i) Essa garantia não cobre partes de vidro **APÓS O RECEBIMENTO** do produto. Verificar no ato da entrega a integridade das peças.

PREENCHA OS DADOS A SEGUIR:

Data da compra: ___/___/___ Número da Nota Fiscal: _____ Número do lote: _____

No caso de assistência técnica, entrar em contato com a loja onde adquiriu o produto.

Guarde sempre a Nota fiscal e este manual, pois são partes fundamentais para o atendimento da garantia.

IDENTIFICAÇÃO DAS PEÇAS E ACESSÓRIOS







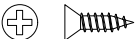
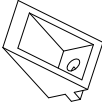
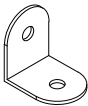

ITEM	DESCRIÇÃO	MEDIDAS	QTD	CÓDIGO	ITEM	DESCRIÇÃO	MEDIDAS	QTD	CÓDIGO
01	Base	719x450x15	01	7517	14	Fundo Furado	739x384x2,5	02	7530
02	Prateleira	719x450x15	02	7518	15	Fundo Gaveta	646x372x2,5	02	7531
03	Porta Superior	683x562x15	01	7519	16	Moldura Horizontal	689x27x15	04	7539/7540
04	Porta Inferior	683x340x15	01	7520	17	Moldura Lateral	2095x27x15	02	7541/7542
05	Frente Gaveta	683x168x15	02	7521	18	Espinha Pvc	716x20x5	01	3745
06	Lateral Gaveta	352x110x15	04	7522					
07	Traseiro Gaveta	663x91x15	02	7523					
08	Regua Suporte	719x50x15	01	7524					
09	Lateral Esquerda	2080x450x12	01	7525					
10	Lateral Direita	2080x450x12	01	7526					
11	Tampo Gaveta/Superior	719x450x12	02	7527					
12	Fundo Superior	739x574x2,5	01	7528					
13	Fundo Inferior	739x357x2,5	02	7529					

IDENTIFICAÇÃO DA FERRAGEM

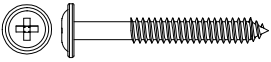
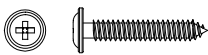
<p>A - Parafuso CH EST PHS 5x40 s/ pont - 26 UN</p>	<p>B - Pregos 10 x 10 70 UN</p>	<p>C - Dobradiça 35 mm c/ calço 04 UN</p>	<p>D - Parafuso CH PHS 3,5 x 22 c/ pont - 02 UN</p>	<p>E - Garra para fundo 15 UN</p>
--	--	--	--	--

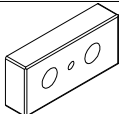
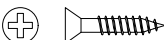
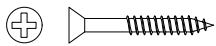
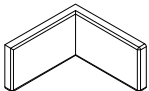
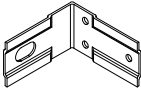
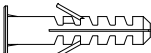
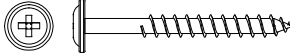
Elaboração: Jeanderson D. Bolonini	E-mail contato: ppcp@moveironipa.com.br	Data de elaboração: 23/09/2021	Versão: 00	Data de alteração: 00/00/0000	Código documento: 7533	Página: 1/5
---------------------------------------	--	-----------------------------------	---------------	----------------------------------	---------------------------	----------------

IDENTIFICAÇÃO DAS FERRAGEM

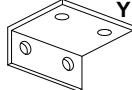
 <p>F - Parafuso CH PHS 3,5 x 12 c/ pont - 44 UN</p>	 <p>G - Cantoneira angular 26 UN</p>	 <p>H - Cantoneira "L" metálica 08 UN</p>	 <p>I - Parafuso Flang PHS 3,5 x 12 c/ pont - 52 UN</p>	 <p>J - Parafuso união 16mm 04 UN</p>
 <p>K - Parafuso Flang PHS 5 x 40 c/ pont - 04 UN</p>	 <p>L - Parafuso Flang PHS 3,5 x 25 c/ pont - 08 UN</p>	 <p>M - Cavilha 6x20 16 UN</p>	 <p>N - Afastador para dobradiça 10 UN</p>	 <p>O - Parafuso CH PHS 3,5 x 16 c/ pont - 16 UN</p>
 <p>P - Parafuso CH PHS 3,5 x 28 c/ pont - 04 UN</p>	 <p>Q - Capa plást. p/ cantoneira 04 UN</p>	 <p>R - Cantoneira suporte aéreo 04 UN</p>	 <p>S - Bucha plástica p/ parede 8 mm - 04 UN</p>	 <p>T - Parafuso Flang PHS 5,0 x 60 c/ pont - 04 UN</p>
 <p>U - Parafuso 6X10 sem pont - 08 UN</p>	 <p>V - Pé regulável 170 mm 04 UN GÓD.: 3636</p>	 <p>W - puxador Nivello 256mm 04 UN GÓD.: 3634</p>	 <p>X - Corrediça telescópica 350 mm - 02 PARES GÓD.: 338</p>	 <p>Y - cantoneira (L) 30x15 02 UN</p>

MONTAGEM PASSO A PASSO

NECESSÁRIO PARA MONTAGEM:

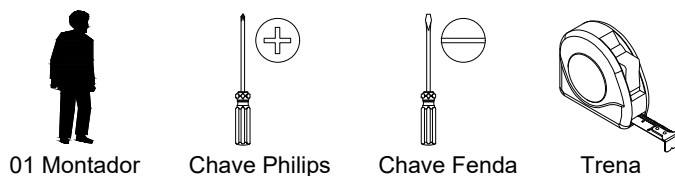

MONTAGEM DA PARTE INFERIOR

1º - Identifique as peças e acessórios.

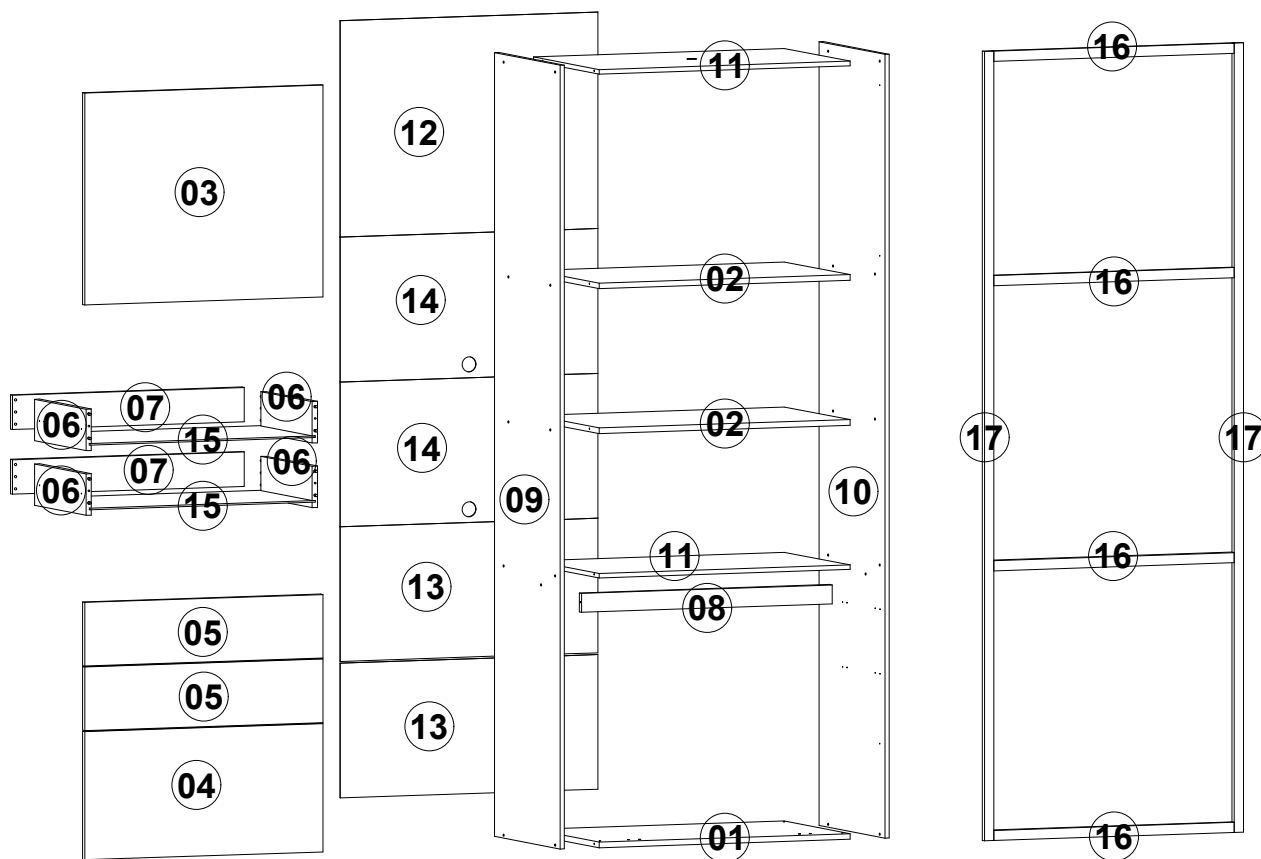

MONTAGEM PASSO A PASSO

MONTAGEM DA CAIXARIA

- 2º - Fixe os pés na base com parafusos Flang. Phs.5x40 c/ ponta.
- 3º - Fixe a base nas laterais com parafusos Ch. Est. Phs 5x40 s/ ponta.
- 4º - Fixe a regua de suporte e o tampo de gaveta, nas laterais com parafusos Ch. Est. Phs 5x40 s/ ponta.
- 5º - Fixe as prateleiras nas laterais, com parafusos Ch. Est. Phs 5x40 s/ ponta.
- 6º - Fixe o tampo superior nas laterais, com parafuso Ch. Est. Phs 5x40 s/ponta.
- 7º - Fixe os fundos com prego 8x8.
- 8º - Fixe os afastadores de corredeças com parafusos Ch. Est. Phs 3,5x16 c/ ponta.
- 9º - Fixe os afastadores de dobradiças com parafusos Ch. Est. Phs 3,5x22 c/ ponta.
- 10º - Fixe as molduras com cantoneiras angular e parafusos Flang. Phs.3,5x12 c/ ponta.

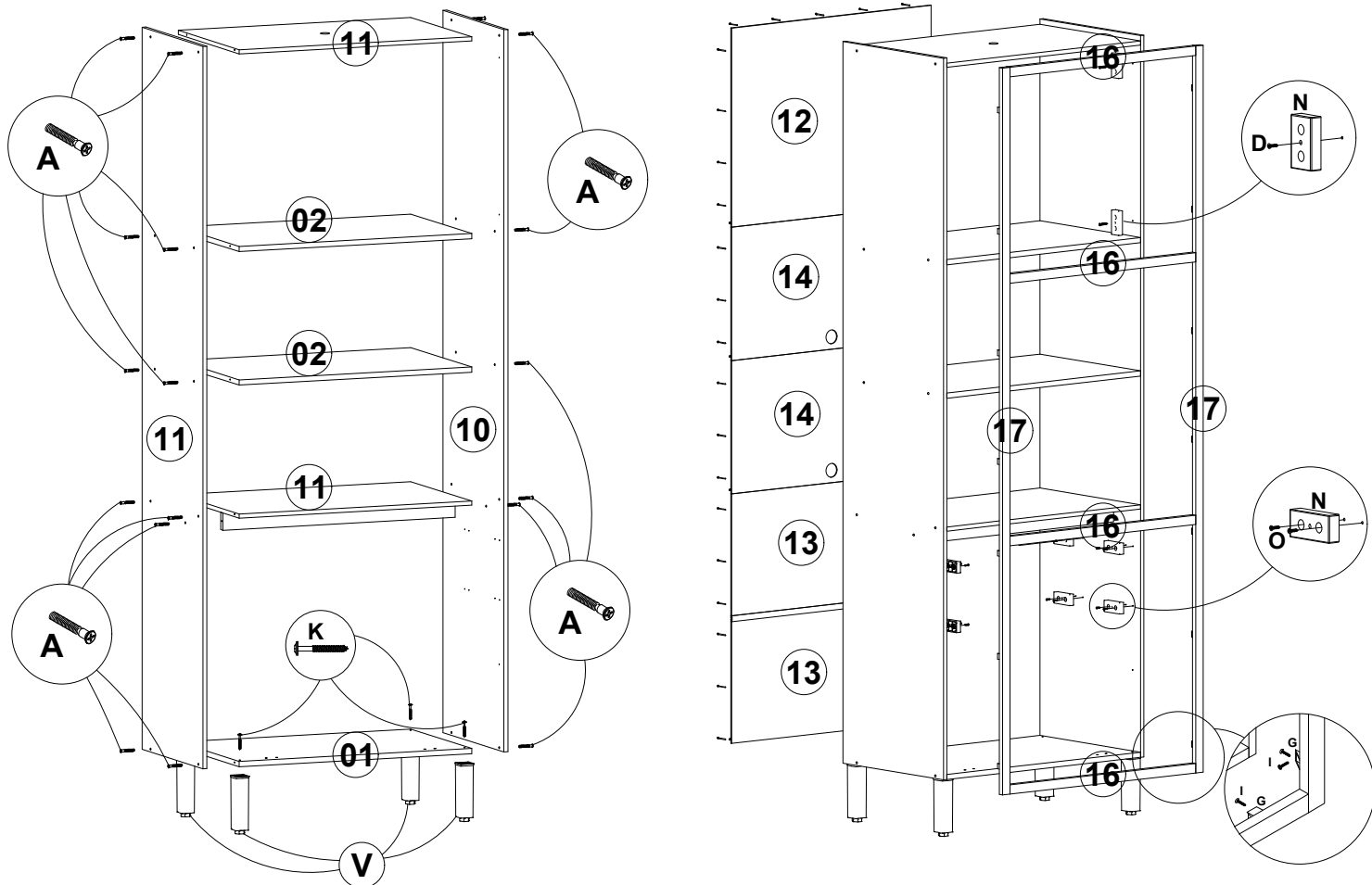

MONTAGEM DA GAVETAS

11º - Separe as duas partes das corredeças telescópicas, seguindo os seguintes passos:

- 1 - Abra toda a corredeça;
- 2 - Empurre a trava de segurança para cima;
- 3 - Mantenha a trava levantada e puxe a ponta da corredeça para frente.

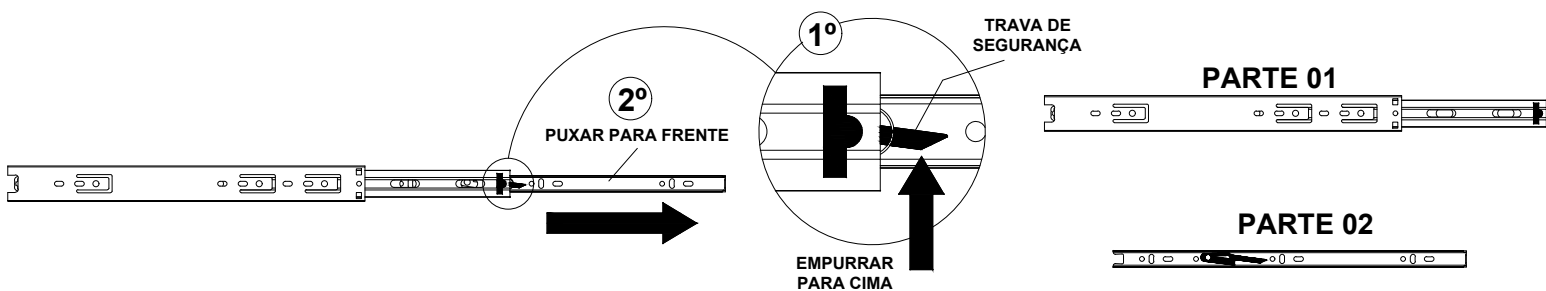

12º - Parafuse a **parte 01 das corredeças** na lateral direita, na lateral esquerda, utilizando o **parafusos 6x10 Ch. Ph. s/ ponta**.

MONTAGEM PASSO A PASSO

MONTAGEM DAS GAVETAS

13° - Fixe as laterais de gaveta na frente de gaveta com cavilhas 6x20 e cantoneira "L" com parafusos Ch. Phs. 3,5x12 c/ ponta.

14° - Encaixe o fundo de gaveta no rasgo da frente de gaveta e da lateral. **Atenção para manter a gaveta no esquadro.**

15° - Fixe o traseiro de gaveta nas laterais de gaveta e nos suporte de gaveta, com cavilhas 6x20 e parafusos Ch. Phs. 3,5x40 c/ ponta.

16° - Fixe o puxador na frente de gaveta com parafusos Ch. Phs. 3,5x25 C/ ponta.

17° - Parafuse a parte 02 das corredeças nas laterais de gaveta, de modo que o esbarrador fique virado para frente, utilizando parafusos 3,5x10 Ch. Ph.

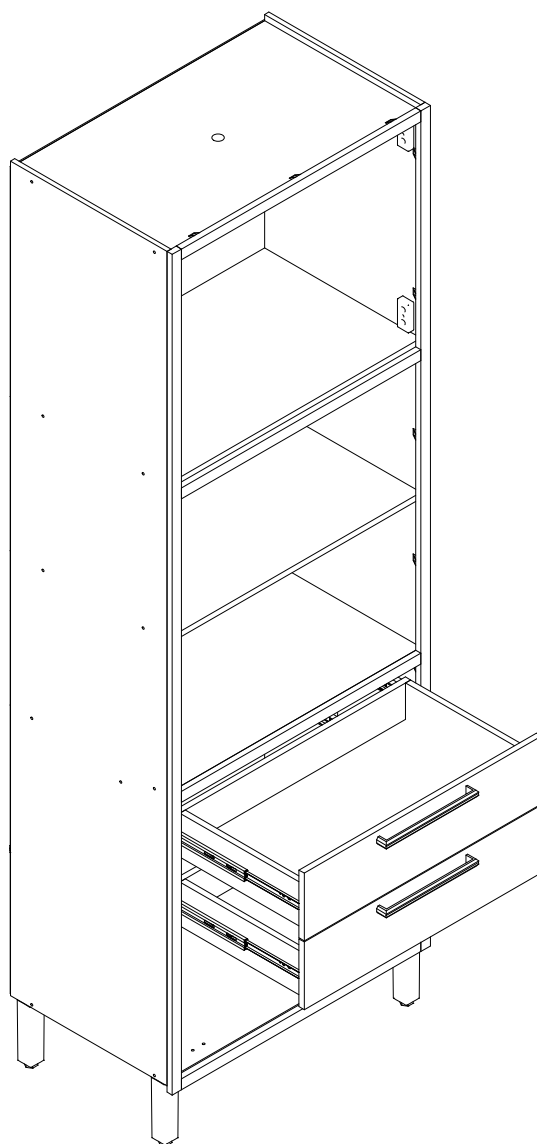
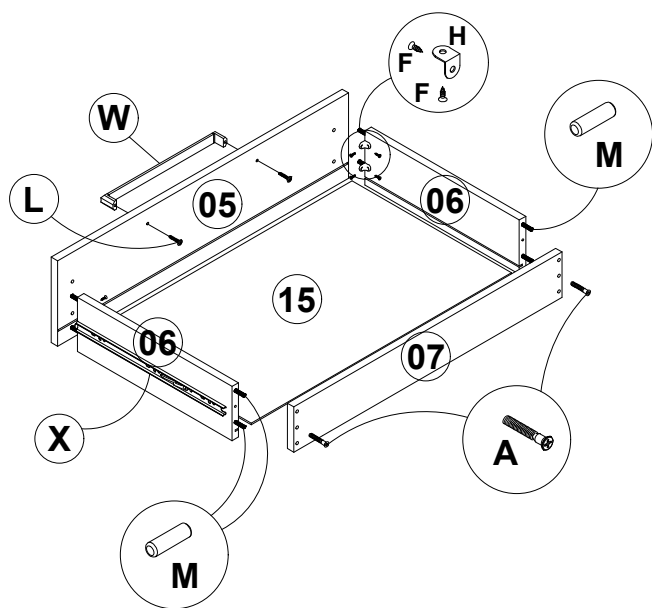
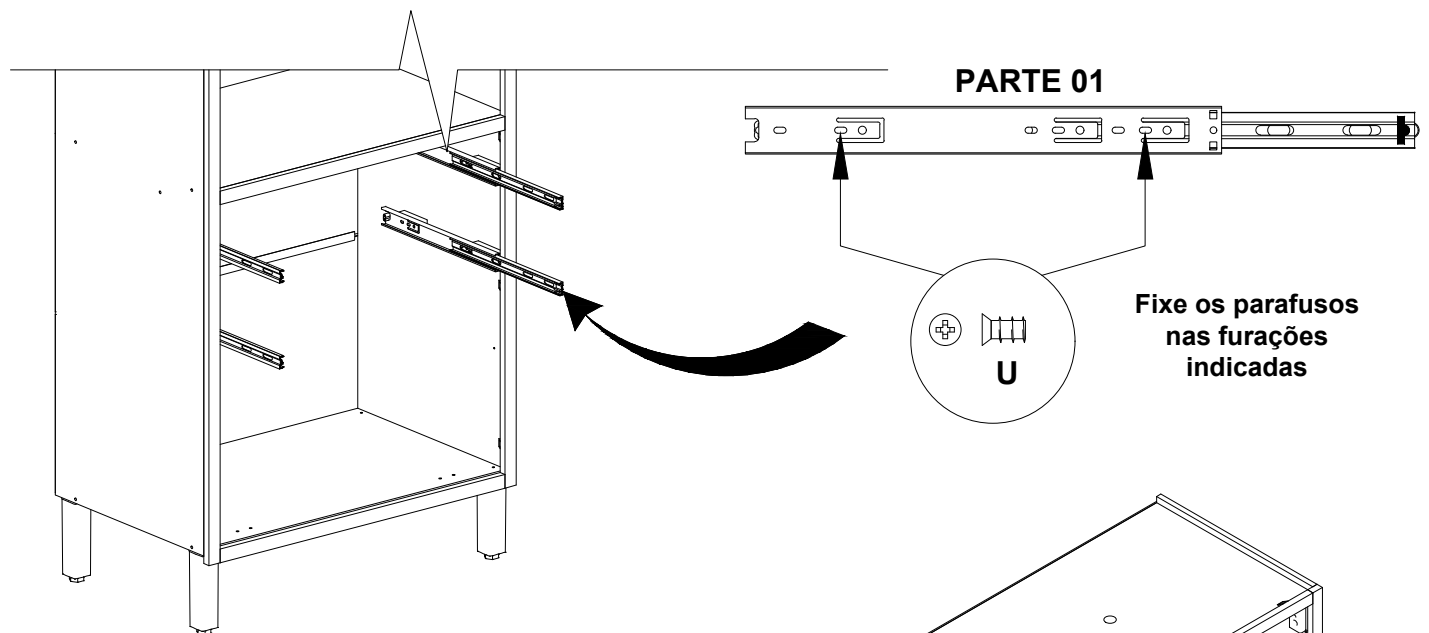

MONTAGEM PASSO A PASSO

MONTAGEM DAS PORTAS

18º - Fixe os calços nos afastadores da parte superior com parafusos Ch. Phs. 3,5x28 c/ ponta.

19º - Fixe os calças nas base com parafusos de união 16mm.

20º - Fixe as dobradiças nas portas com parafusos Ch. Phs. 3,5x12 c/ ponta.

6º - Encaixe as dobradiças das portas nos calços da lateral e da base e aperte o parafuso central das dobradiças para unir as duas partes, fixando, assim, as portas na estrutura.

7º - Com os parafusos Flang. Phs. 3,5x25 c/ ponta vaze as furações das portas e fixe os puxadores. **ATENÇÃO: AS FURAÇÕES DAS PORTAS SÃO PRÉ-FURADAS. DEFINA PRIMEIRO A POSIÇÃO DAS PORTAS ANTES DE VAZAR AS FURAÇÕES, PARA NÃO DANIFICÁ-LAS.**

8º - Alinhe as portas e encontre o esquadro da estrutura.

FIXAÇÃO NA PAREDE:

1º - Pelo lado interno, marque o local das cantoneiras para suporte aéreo e dos parafusos, nas laterais e no fundo traseiro.

2º - Encoste o móvel na parede, na posição desejada. Fure o fundo traseiro e a parede com uma broca de 8 mm (não inclusa).

3º - Encaixe as buchas plásticas nas furações da parede.

4º - Fixe as cantoneiras nas laterais com parafusos Ch. Phs. 3,5x14 c/ ponta e na parede com parafusos Flang. Phs. 5x50 c/p.

5º - Para fazer a união com outros produtos da linha, fure as laterais dos dois produtos com uma broca de 6 mm (não inclusa) e faça a união com parafusos Ch. Phs. 3,5x22 c/ ponta

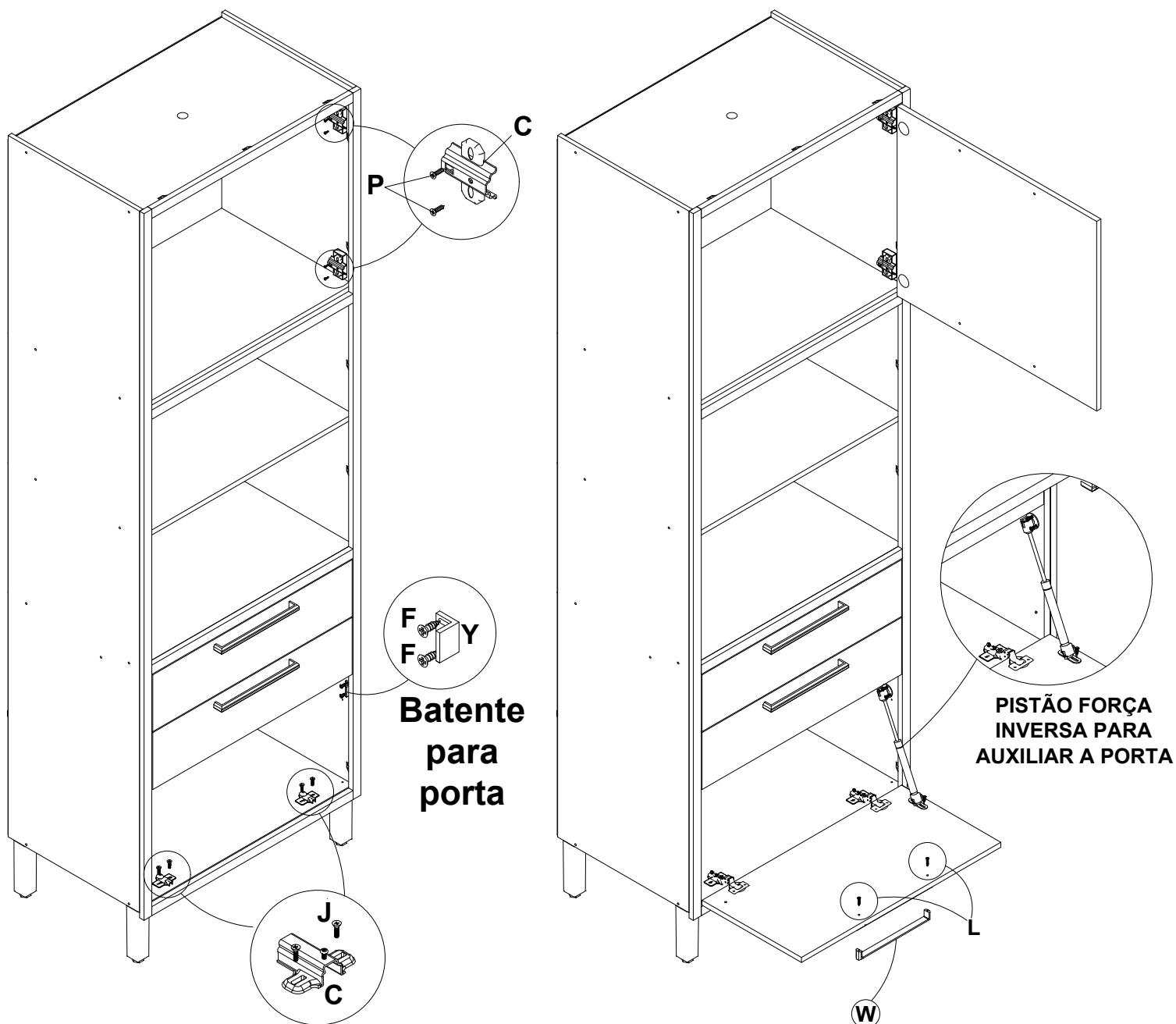

Agora que você já comprou o seu móvel, ele merece ser montado do jeito certo.

Erros de montagem causam mais de **60%** dos danos em móveis.

Por que contratar?

Tranquilidade do **início ao fim** da montagem



PROFISSIONAIS QUALIFICADOS

Especialistas certificados na **MadeiraMadeira Serviços**.



FERRAMENTAS PROFISSIONAIS

que **protegem** seus móveis.



AGENDAMENTO EM 24 HORAS

escolha a data e o turno **ideais para** você.



GARANTIA DE 3 MESES

de cobertura **completa**.

Mais de 1 MILHÃO DE MONTAGENS
★ com avaliação 4.7 ★

Mariana S., São Paulo

"Chegaram no horário e montaram tudo rapidamente. Serviço incrível!"



Carlos R., Belo Horizonte

"Tentei montar sozinho e foi um desastre. Com a **MadeiraMadeira Serviços** ficou perfeito."



Ana P., Rio de Janeiro

"Agendamento ágil e **montagem pontual e perfeita**. Recomendo demais!"



Agende agora pelo
QR Code



Madeira**Madeira** Serviços · Atendimento em todo o Brasil

Escaneie o QRCode