

IDENTIFIQUE A COR DO SEU ARMÁRIO / IDENTIFY THE COLOR OF YOUR CABINET / IDENTIFICAR EL COLOR DE SU GABINETE

Nº	DESCRIÇÃO DESCRIPTION DESCRIPCIÓN	CÓDIGO / CODE / CÓDIGO		ACABAMENTO FINISH TERMINACIÓN	QUANTIDADE QUANTITY CANTIDAD		Dimensão (mm) Dimension/Dimension		
		OFF WHITE	GRAFITE		COMP	LARG	ESP		
1	LATERAL DIR 690X485 1P4G LISBOA	3100022619	3100022619	MDF	1	PC	690	485	15
2	LATERAL ESQ 690X485 1P1G LISBOA	3100022574	3100022574	MDF	1	PC	690	485	15
3	BASE BALC 1169X485 P/RP LISBOA	3100022618	3100022618	MDF	1	PC	1169	485	15
4	PRAT 755X485 1P4G	3100022617	3100022617	MDF	1	PC	755	485	15
5	DIVISAO 622X485 BALC 1P4G LISBOA	3100023235	3100023235	MDF	1	PC	622	485	15
6	REGUA SUP 1169X53 BALC-120	3100020412	3100020412	MDF	2	PC	1169	53	15
7	LATERAL DIR GAV 400X200 INOVA NG	3100022128	3100022128	MDF	2	PC	400	200	15
8	LATERAL ESQ GAV 400X200 INOVA NG	3100022126	3100022126	MDF	2	PC	400	200	15
9	REFORCO GAV 435X70 INOVA	3100022400	3100022400	MDF	2	PC	435	70	15
10	LATERAL GAV DIR 400X90	3100022189	3100022189	MDF	2	PC	400	90	15
11	LATERAL GAV ESQ 400X90	3100022187	3100022187	MDF	2	PC	400	90	15
12	COSTA 775X373	3100022616	3100022616	HDF	1	PC	775	373	3
13	COSTA 680X420	3100022615	3100022615	HDF	1	PC	680	420	3
14	COSTA 775X313	3100022614	3100022614	HDF	1	PC	775	313	3
15	FUNDO GAV 684X402	3100022613	3100022613	HDF	1	PC	684	402	3
16	FUNDO GAV 402X343	3100022612	3100022612	HDF	3	PC	402	343	3
17	DIVISOR GAV. 40 385 X 320 X 60MM ACO/MAD	3000005631	3000005631	PET	1	PC	385	320	60
18	TAMPO RT 1201X515X25	3100022611	3100022611	MDF	1	PC	1201	515	25
19	PERFL MOLD ACAB 1139MM 18MM COZ MAD	1000013161	1000013161	MDF	1	PC	1139	30	18
20	PERFL MOLD ACAB 690MM COZ MAD	1000013158	1000013158	MDF	2	PC	690	30	18
21	SUPORTE CORREDICA 400X53 FRJ-MDF	3100022566	3100022566	MDF	5	PC	400	53	15
22	REGUA TAMPO 1201X95	3100022610	3100022610	MDF	1	PC	1201	95	15
23	PORTA H 274X735 LYON	3100022632	3100022807	MDF	1	PC	735	274	15
24	FRENTE GAV FD 735X304 LYON	3100022640	3100022806	MDF	1	PC	735	304	15
25	FRENTE GAV FD 397X304 INOVA	3100022639	3100022805	MDF	1	PC	397	304	15
26	FRENTE GAV 397X120 INOVA	3100022633	3100022804	MDF	2	PC	397	120	15
27	TRASEIRO GAV FD 671X200 INOVA	3100022637	3100022637	MDF	1	PC	330	200	15
28	TRASEIRO GAV 330X200 INOVA	3100022636	3100022636	MDF	1	PC	330	200	15
29	TRASEIRO GAV 330X90	3100022635	3100022635	MDF	2	PC	330	90	15
30	KIT RODAPÉ 120 PVC 440 PRF FRJ	3600001749	3600001749	PVC	1	PC	1200	440	140

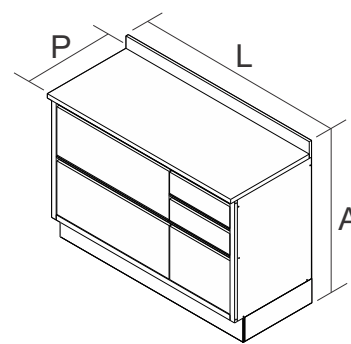

BALC 4GV 1PT HOR 120
PRODUTO MONTADO:
A: 925 L: 1200 P: 530 MM

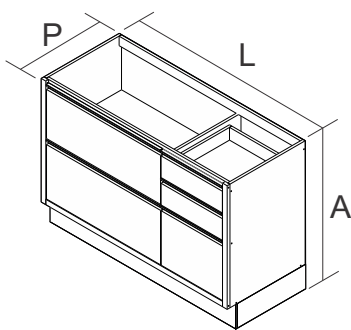

BALC 4GV 1PT HOR 120 ST
PRODUTO MONTADO:
A: 830 L: 1200 P: 510 MM

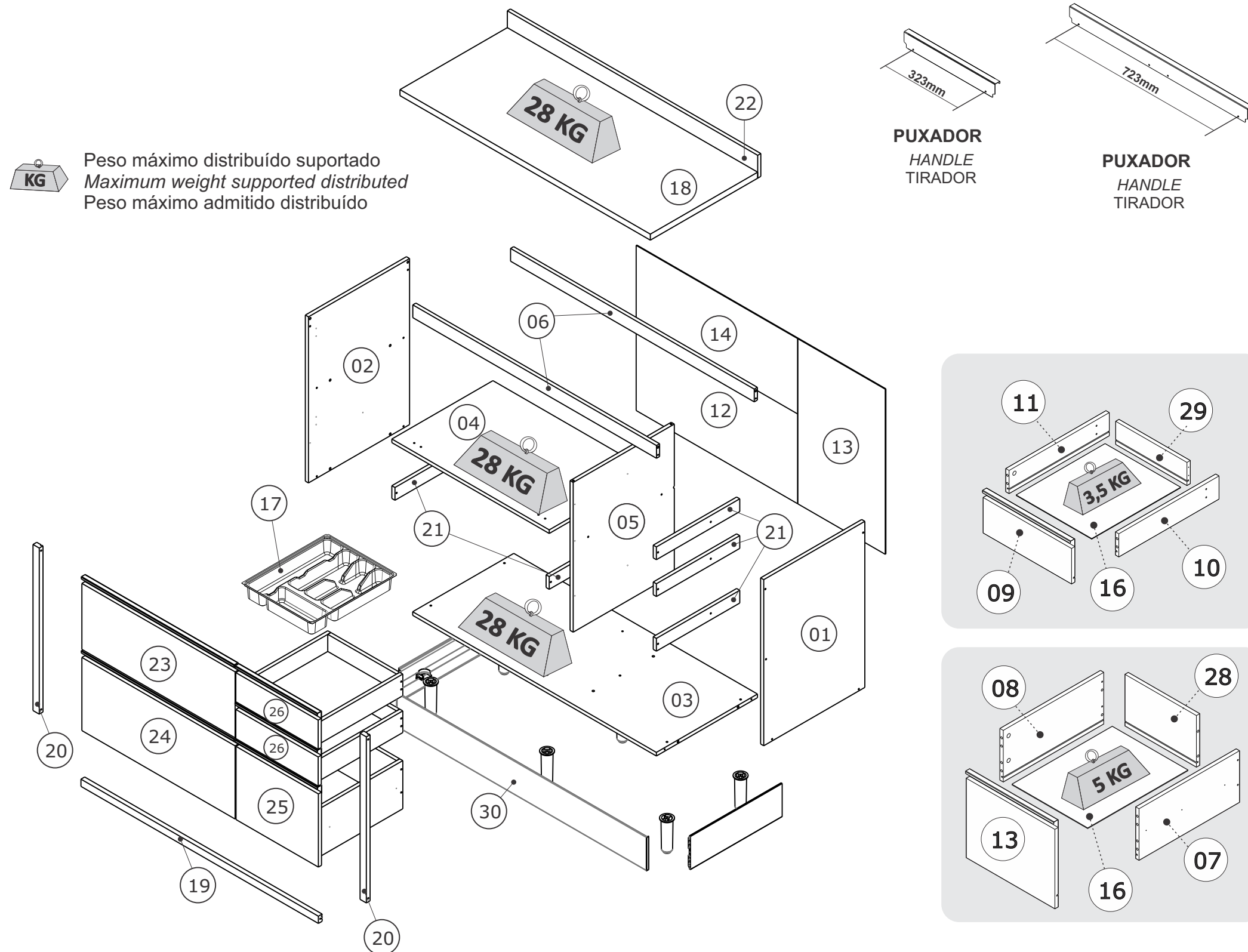

PUXADOR
HANDLE
TIRADOR

PUXADOR
HANDLE
TIRADOR

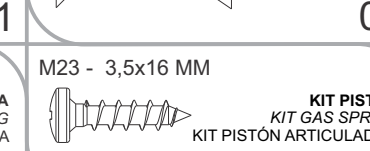
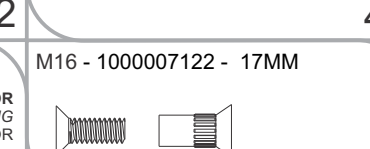
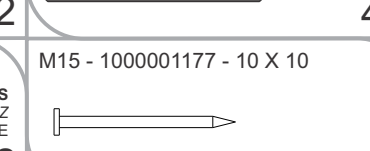
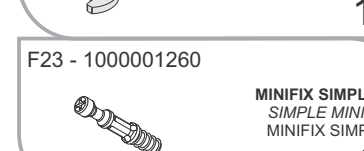
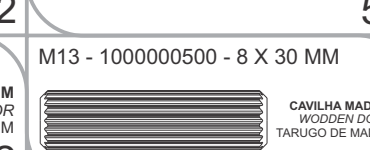
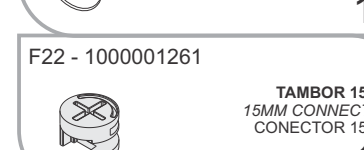
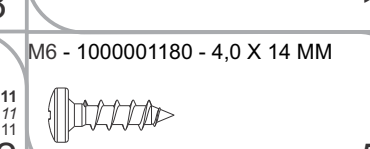
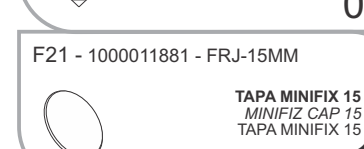
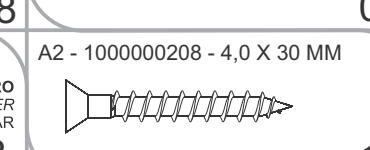
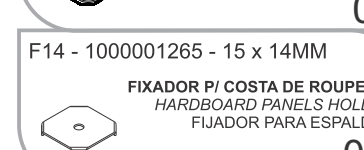
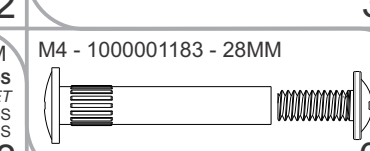
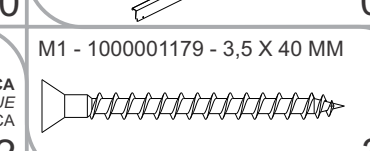
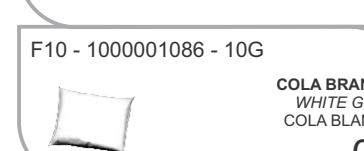
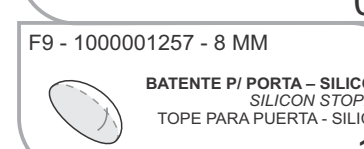
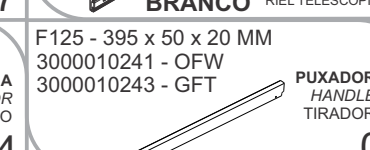
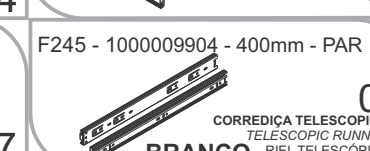
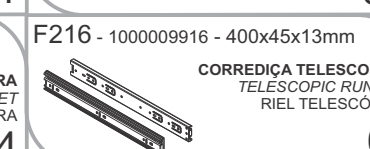
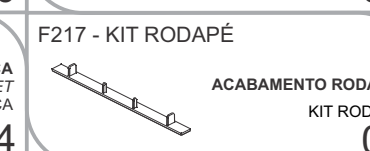
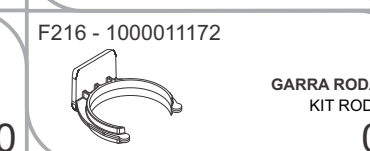
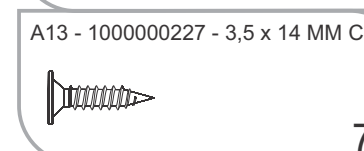
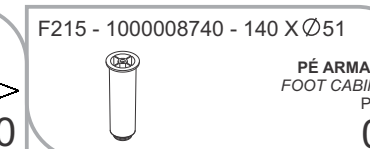
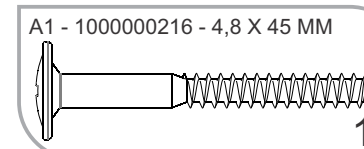
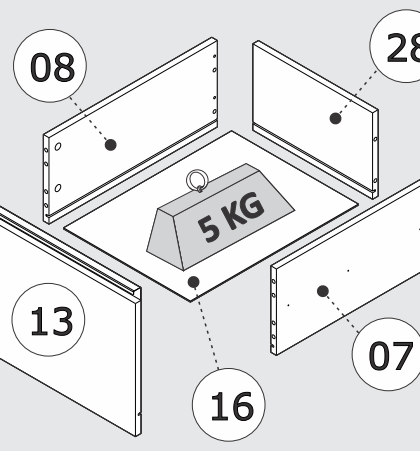
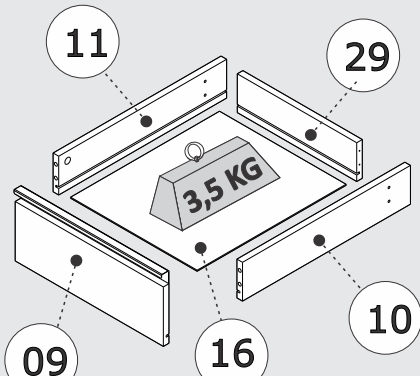
**TERMO DE GARANTIA****PARABÉNS!**

Você acaba de comprar um produto que é referência de qualidade, durabilidade e beleza em todo o Brasil. Isso porque a Itatiaia faz de tudo para oferecer a você as melhores cozinhas de madeira do mercado.

DISPOSIÇÕES E PRAZOS DE GARANTIA

A Itatiaia Móveis S/A estipula que o produto especificado, fica garantido pelo prazo de 6 (seis) meses, contados a partir da entrega efetivado produto. Este prazo é compreendido como sendo: 3 (três) meses como garantia legal e 3 (três) meses como garantia contratual.

Constatado o eventual defeito de fabricação, o consumidor deverá entrar em contato com a loja onde adquiriu o produto. No prazo de garantia, as partes eventualmente defeituosas serão substituídas gratuitamente, por outra da mesma linha e modelo.

O projeto, instalação e a montagem na residência do consumidor não é de responsabilidade da Itatiaia. A montagem deve seguir corretamente as instruções que se encontram dentro da embalagem de cada módulo.

Esta garantia é válida em todo o território brasileiro, inclusive em toda e qualquer região litorânea. A Itatiaia se reserva o direito de efetuar modificações de caráter técnico em seus produtos, sem aviso prévio.

EXCLUSÃO DA GARANTIA

O presente termo exclui de sua garantia:
- danos causados em consequência de acidentes, mau uso, manuseio ou deslocamento incorreto dos produtos;
- danos causados por montagem inadequada;
- danos em decorrência de agentes externos (inundações, incêndios, etc);
- danos causados pela utilização de produtos de limpeza não recomendados no manual de instrução do produto;
- despesas de transporte, frete ou seguro;
- defeitos oriundos da utilização do produto em ambientes sujeitos a gases corrosivos, umidade excessiva ou em locais de altas/baixas temperaturas, poeira ou acidez.

A Itatiaia não se responsabiliza por incorreta instalação de cubas, pias, mármore, granitos ou similares. Também não será responsável pelas instalações elétricas, hidráulicas e de gás, bem como pelos danos que estes possam vir a causar ao produto. A fixação dos armários de forma segura e garantida depende da qualidade da parede na qual os mesmos serão instalados. A Itatiaia não se responsabiliza por danos causados por instalação dos armários em paredes inadequadas. A Itatiaia não se responsabiliza por incorreta instalação de eletrodomésticos. Esta instalação deve seguir o indicado pelo fabricante.

CUIDE BEM DO SEU ARMÁRIO**Dicas de limpeza e conservação:**

- Evite arrastar objetos em cima dos armários. Eles podem riscar e prejudicar o acabamento de seu móvel de cozinha.
- Caso seja necessário mover o produto, retire os objetos do interior do armário.
- Para limpeza, deve ser utilizado apenas produto neutro (verifique na embalagem do produto se está escrito "neutro"). Remova o excesso com pano úmido e seque logo a seguir.
- Nunca utilize sapólios, esponja de aço ou qualquer material que possa arranhar a superfície dos armários durante a limpeza.
- Não se recomenda o uso de produtos à base de amoníaco.
- Não utilize plásticos ou papéis coloridos para forrar os armários.
- Deve-se evitar guardar sal, cebola, catchup, mostarda e outras substâncias ácidas sem as devidas embalagens de proteção.
- Para os armários com pia, é importante tomar cuidado ao redor dela, evitando-se o contato direto com água nas demais partes do produto. A área exposta a umidade pode influenciar na durabilidade dos seus móveis.
- Tente evitar a exposição direta ao sol. Sugere-se utilização de cortinas para proteger seus móveis de cozinha.
- Produtos adquiridos fora do Brasil com defeitos de fabricação, favor entrar em contato com a loja onde adquiriu sua Cozinha Itatiaia.
- Esta orientação deve ser guardada para futura consulta, caso necessário.

ATENÇÃO: Não utilize panos muito umedecidos na limpeza do armário, pois a umidade excessiva pode danificar o produto.

TAKING GOOD CARE OF YOUR CABINET**Cleaning and caring instructions:**

- Avoid dragging objects on top of the cabinet. They might scratch the finishing.
 - If it is necessary to move the product, remove the objects from inside the cabinet.
 - Only non-abrasive natural chemical products are recommended to clean your cabinet. Simply wipe the cabinet down with a wet cloth to remove the cleaning product excess.
 - Never clean the cabinet with scouring powders, steel scrubber pads or any other product which can scratch its surface.
 - Chemical products are not recommended.
 - Cabinet surfaces should not be covered with colored plastic or paper sheets.
 - Acid substances like salt, onion, ketchup and mustard must remain properly stored in sealed containers.
 - Avoid the direct contact of water with other surfaces than the sink, as the humidity can affect the durability of the cabinets.
 - Avoid cabinets exposure to direct Sun light. Drapers suggested.
 - For technical assistance outside Brazil, please, contact the store where you purchased your Itatiaia kitchen.
 - This guidance should be saved for future reference, if necessary.
- BEWARE:** Do not use a damp cloth to clean the cabinet. Excessive moisture can damage its surface.

CUIDE BIEN DE SU APARADOR**Indicaciones de limpieza y conservación**

- Evite arrastrar objetos encima de los aparadores. Ellos pueden riscar o dañar el acabado de su mueble de cocina.
 - Si es necesario mover el producto, retire los objetos del interior del armario.
 - Para limpieza, se debe utilizar apenas producto neutro (verifique en el empaque del producto si está escrito "neutro"). Remueva el exceso con un paño húmedo y a seguir seque luego.
 - Nunca utilice sapólios, esponja de acero o cualquier material que pueda arañar la superficie de los armarios durante la limpieza.
 - No es recomendable utilizar productos con amoníaco.
 - No utilizar plásticos o papeles coloridos para forrar los armarios.
 - Debe evitarse guardar sal, cebolla, ketchup, mostaza o cualquier producto ácido sin el empaque de protección.
 - Para los armarios con lavaplatos, es importante tomar cuidado alrededor de ella, evitando el contacto directo con el agua en las demás partes del producto. El área expuesta a la humedad puede influir en la durabilidad de sus muebles.
 - Evite la exposición directa al sol. Se sugiere la utilización de cortinas para proteger sus muebles de cocina.
 - Los productos adquiridos fuera de Brasil con defectos de fabricación de productos, avor póngase en contacto con la tienda donde compró su Cocina Itatiaia.
 - Esta orientación se debe guardar para futuras referencias, si es necesario.
- ATENCIÓN:** No utilice paños muy humedecidos en la limpieza del armario, pues la humedad.

* FERRAMENTAS NECESSÁRIAS NÃO FORNECIDAS
* Tools Needed (not supplied)

Sugestão da quantidade de pessoas necessárias para montagem e fixação do produto na parede.
Tip of the number of people required for product assembly and wall mounting.

Consejo de la cantidad de personas necesarias para el montaje de productos y montaje de la pared.

Montagem
Mounting
Montaje

01

F245 - P/AS 02x
F216 04x
A2 10x

02 **Importante: Passar cola nas cavilhas**
Mandatory to glue the dowels
Importante: Pasar cola en los tarugos

M13 16x
F10 16x

03

M1 14x
M13 16x

04

F216 06x
A1 06x

05

M6 6x
F14 8x
M15 40x
M13 08x
M5 40x
M6 06x

06 **IMPORTANTE**
IMPORTANT
IMPORTANTE

F138 4x

07

F216 16x
F245 - P/AS 02x
F245 02x
A13 22x

08

F12 06x
M6 06x
M1 12x
M1 03x

09 **ATENÇÃO**

IMPORTANTE: NECESSÁRIO FIXAÇÃO NA PAREDE
IMPORTANT: CABINET MUST BE ATTACHED TO THE WALL
IMPORTANTE: ES NECESARIO FIJAR EN LA PARED

F5 4x
M6 08x
F5 04x

8mm - 5/16"

10

A1 04x
F6 04x

10 **ATENÇÃO / WARNING / ATENCION**

Verificar manual de montagem do tamponado
Check buffer assembly manual
Verifique el manual de ensamble del tampón

M16 04x
F38 02x

11

A13 10x
F371 8x
F125 10x
F9 10x

PORTA DOOR / PUERTA (735 X 274 X 15 mm)

FRENTE DE GAVETA / DRAWER FRONT / FRENTE DE CAJÓN (735 X 304 X 15 mm)

11

A13 6x
F125 6x

FRENTE DE GAVETA / DRAWER FRONT / FRENTE DE CAJÓN (397 X 304 X 15 mm)

FRENTE DE GAVETA / DRAWER FRONT / FRENTE DE CAJÓN (397 X 120 X 15 mm)

12

F22 12x
M13 20x

13

M1 16x
F6 16x

14 **Importante: Passar cola nas cavilhas**
Mandatory to glue the dowels
Importante: Pasar cola en los tarugos

M13 4x
F10 04x
M13 04x

15

F23 12x
M13 12x

16

F21 12x
F1 12x

17

F216 8x
F245 8x
A13 8x

18

M6 04x
F37 02x
F23 04x

19

F37 2x
F38 2x

20 **ATENÇÃO**

F38 1x
M22 01x
M23 04x

MODELO 1 / PART 1 / MODELO 1

MODELO 2 / PART 2 / MODELO 2

21

F7 13x

22

F7 13x
M4 2x

23

M6 6x
F216 6x
F30 2x

24

M6 2x
F12 02x
M6 04x

UNIÃO DE MÓDULOS
UNION OF MODULES
UNION DE MÓDULOS

M4 2x
6mm / 1/4"