

BERÇO COOL

**Tamanho Mínimo e Máximo do Colchão Indicado
com duas opções: 1,30 m x 70 cm x 10 cm ou 1,30 m x 70 cm x 12 cm
Com Espuma Convencional 18 Kg/m³**

Bem-vindo

A Serpil traz até você soluções práticas de design com manuais de montagem e instalação detalhados para possibilitar o pleno aproveitamento do potencial dos produtos.

Para assegurar a garantia, é recomendada a prévia conferência de partes e componentes, bem como a leitura dos passos e suas ilustrações.

Preservar este documento é essencial para a adequada manutenção de seu móvel, o que engloba os possíveis ciclos de montagem e desmontagem.

Em caso de dúvidas, contate a Serpil que atende pelo fone 49.3366.6300 de Segunda a Sexta, das 7:30 às 11:45 e 13:30 a 18:00.

Recomendações

Para a montagem deste produto, são necessárias 2 pessoas.

Os parafusos devem ser apertados periodicamente.

Evitar batidas e o contato com objetos cortantes.

Observar as cargas máximas suportáveis, quando houver, conforme o desenho esquemático no final do documento.

Partes do produto protegidas da incidência de luz estão sujeitas a alterações de tonalidade diferentemente das expostas. Somente o uso freqüente pode amenizar esta ocorrência.

Algumas pinturas novas, embora atóxicas, podem apresentar odores. Para amenizá-los, mantenha o móvel em local arejado por aproximadamente três dias.

Manutenção e Limpeza





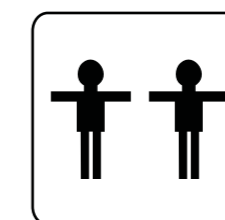

Pano levemente umedecido com água, seguido de pano seco.

*Nunca utilizar produtos químicos ou abrasivos.

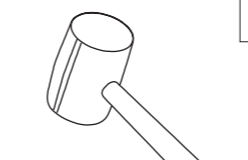

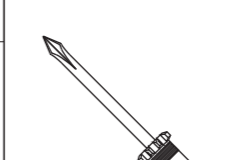
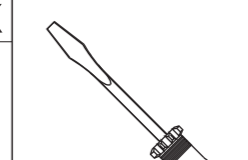
Pessoas necessárias para montar este produto

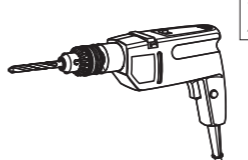
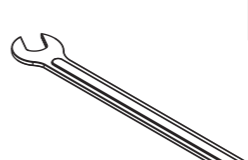
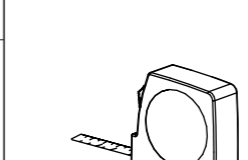
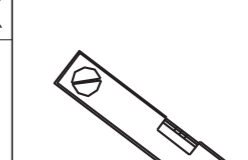
Abaixo sinalizadas, as ferramentas não fornecidas mas necessárias para a montagem do produto.

 Martelo Borracha	 Martelo	 Chave Phillips	 Chave Fenda	 Chave Phillips Pequena
 Furadeira com Broca de 5mm	 Chave de Boca de xxmm	 Trena	 Nível	 Escada

PARTES DO PRODUTO		
ITEM	QTDE	NÚMERO DA PEÇA
1	1	CABECEIRA
2	2	GRADE PVC
3	1	PESEIRA
4	2	SUPORTE ESTRADO
5	4	ESTRADO
6	1	SUPORTE MOSQUITEIRO

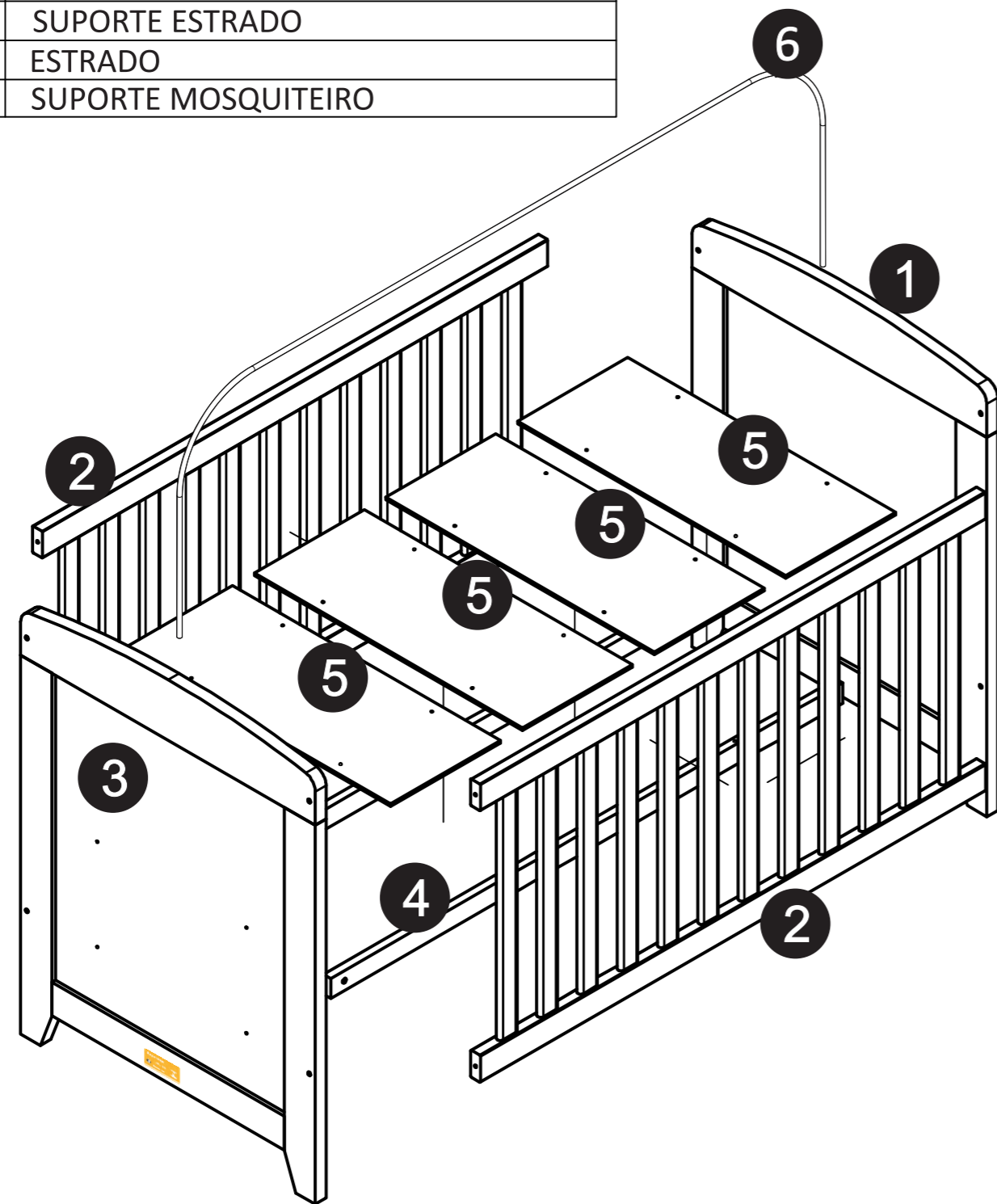

COMPONENTES

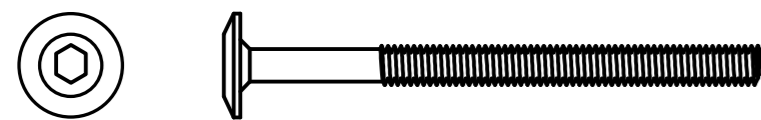

A - PARAFUSO ESTRUTURAL ALLEN
ZA 1/4x50mm CAB 13 (12X) Cod 16533

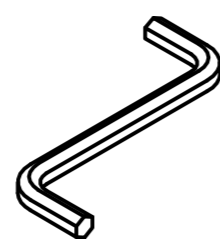

B - Chave Allen 4 mm (1X)
Cod 2927

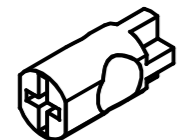

C- PORCA CILINDRICA 10x20mm
09.01.050 (4X) Cod 10800



D- PARAFUSO FL PHS ZA 3,5x30mm
(16X) Cod 16531

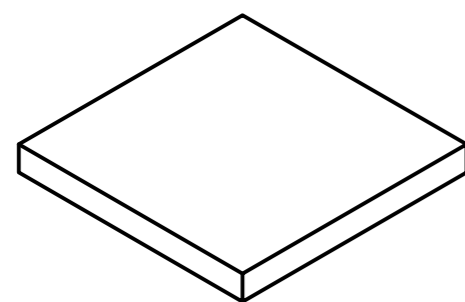

E - Espaçador 55x55x6 mm (2X)
Cod 39615

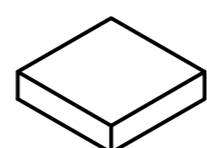

F- FELTRO ADESIVO
CINZA CLARO 20X20 mm Cod 2715

Pré-montagem

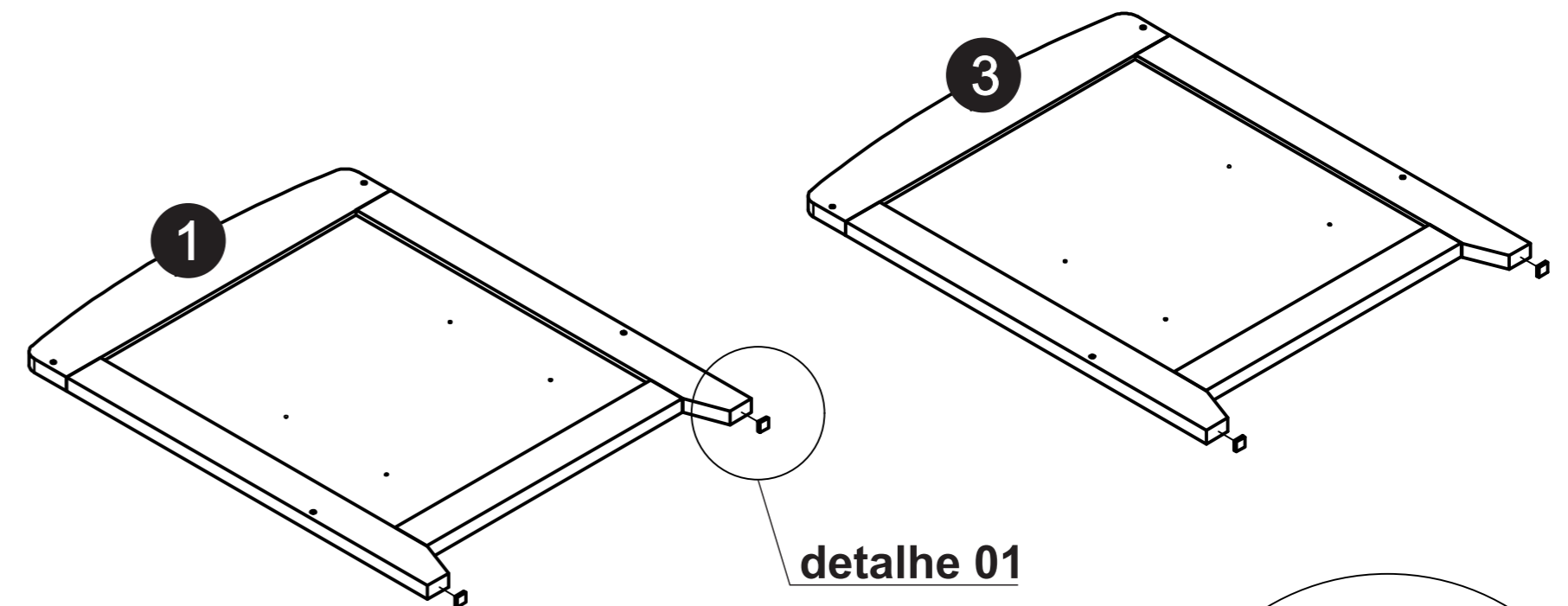

*Utilizar o Espaçador E
para montar os estrados.

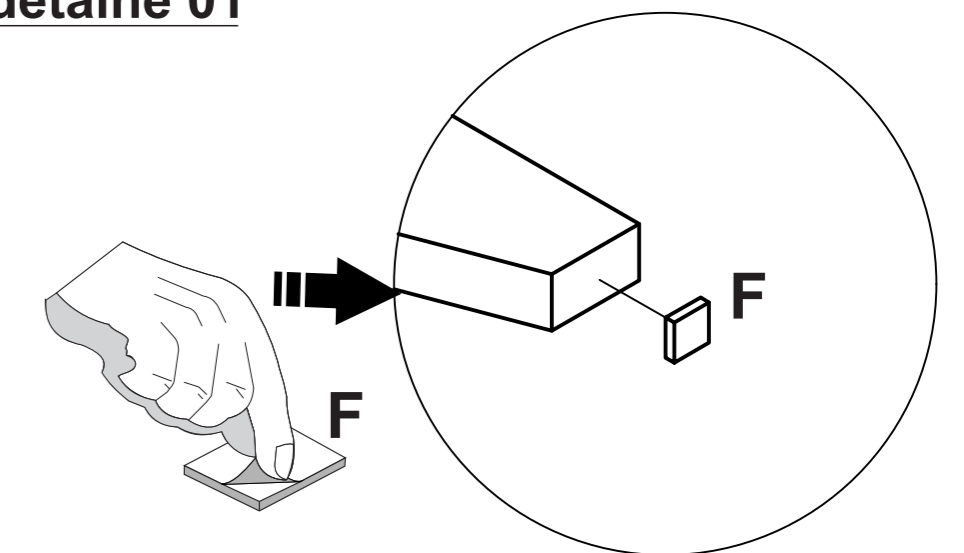

detalhe 01

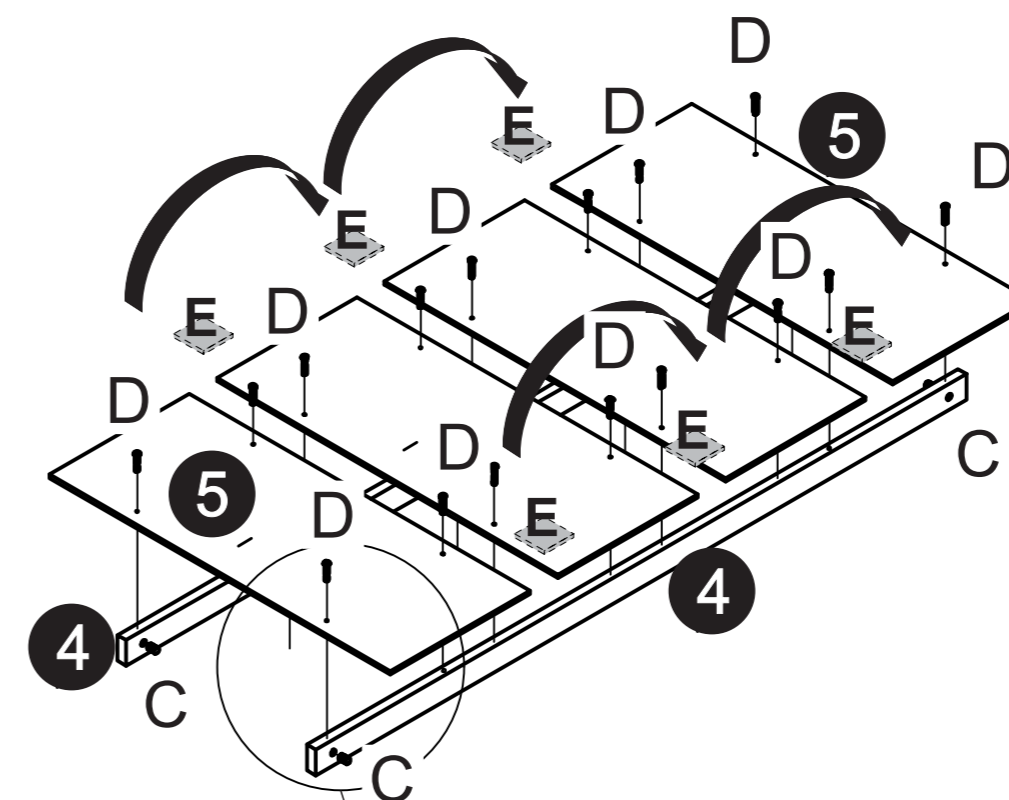

detalhe 02

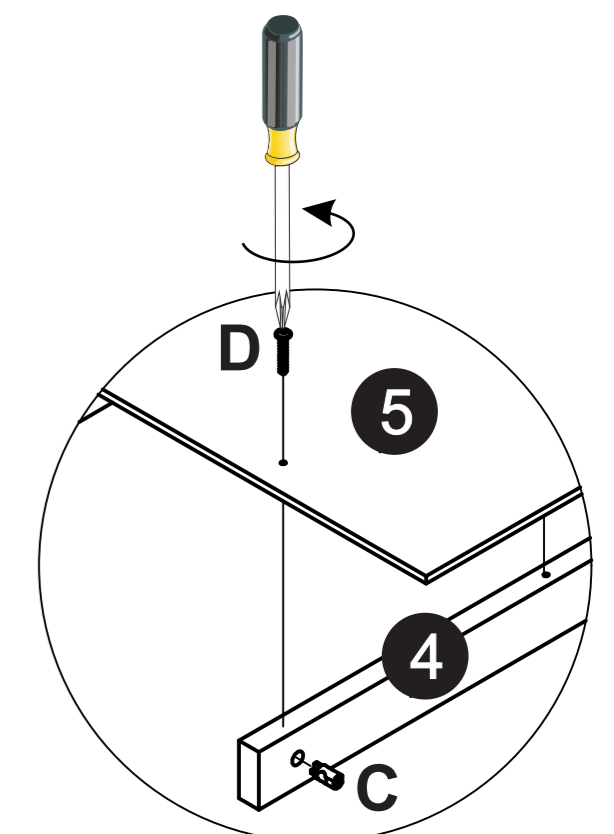

detalhe 02

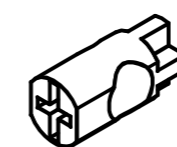

C - Poca Cilíndrica (4X)



D- PARAFUSO FL PHS ZA 3,5x30mm
(16X)

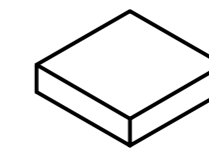

F - Feltro 20x20 (4X)

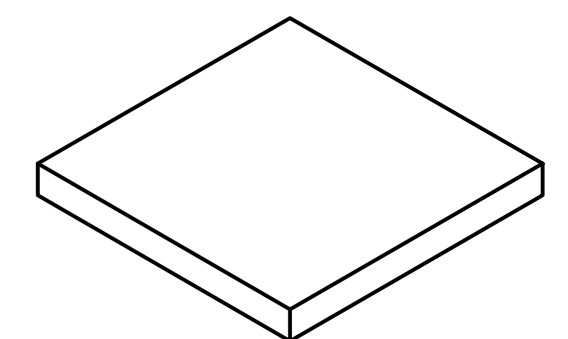

E - Espaçador 55x55x6 mm (2X)

INSTRUÇÃO DE USO:

ABNT NBR 15860-2:2016

IMPORTANTE LER COM ATENÇÃO E GUARDAR PARA EVENTUAIS CONSULTAS.

ADVERTÊNCIAS:

01-NÃO POSICIONAR OU UTILIZAR O PRODUTO PERTO DE CHAMA ABERTA E OUTRAS FONTES DE CALOR, TAIS COMO AQUECEDORES ELÉTRICOS, AQUECEDORES A GÁS OU OUTRAS FONTES, POIS O MATERIAL É INFLAMÁVEL;

02-NÃO UTILIZE O BERÇO SE ALGUMA PARTE ESTIVER QUEBRADA, RASGADA OU FALTANDO. UTILIZAR SOMENTE PEÇAS DE REPOSIÇÃO RECOMENDADAS PELO FABRICANTE;

03-NÃO DEIXE NENHUM OBJETO DENTRO OU PRÓXIMO DO BERÇO QUE POSSA SERVIR DE PONTO DE APOIO OU OFEREÇA RISCO DE SUFOCAÇÃO, ENGASGAMENTO OU ESTRANGULAMENTO, COMO POR EXEMPLO, CORDAS, CORDÕES DE PERSIANA/CORTINA, PROTETORES, ALMOFADAS, BRINQUEDOS, FIOS E CABOS DE APARELHOS ELÉTRICOS;

04- NUNCA UTILIZAR MAIS DE UM COLCHÃO NO BERÇO;

05- CRIANÇAS PEQUENAS NÃO PODEM BRINCAR, SEM VIGILÂNCIA, NAS PROXIMIDADES DE UM BERÇO;

06- O COMPRIMENTO E A LARGURA DO COLCHÃO UTILIZADO COM O BERÇO DEVEM ATENDER AS ESPECIFICAÇÕES DESTES MANUAIS;

07- ATENÇÃO: QUANDO A CRIANÇA FOR CAPAZ DE ESCALAR O BERÇO, ELE NÃO PODE MAIS SER UTILIZADO POR ESSA CRIANÇA, POIS ESTE BERÇO FOI CONSTRUÍDO PARA USO POR CRIANÇAS COM CAPACIDADE MOTORA PARA SENTAR-SE, AJOELHAR-SE E/OU LEVANTAR-SE SOZINHAS, PORÉM QUE AINDA NÃO SEJAM CAPAZES DE ESCALAR O BERÇO;

08- ESTE BERÇO NÃO PODE SER ALTERADO, SEJA EM SUA ESTRUTURA OU EM SEUS ADORNOS, POIS RISCOS À SEGURANÇA DA CRIANÇA PODEM SER GERADOS..

09- ESTE PRODUTO ATENDE À REGULAMENTAÇÃO PARA BERÇOS INFANTIS, NÃO SENDO AS SUAS DEMAIS FUNÇÕES SUJEITAS À REGULAMENTAÇÃO.

ORIENTAÇÕES:

01- A SOCIEDADE BRASILEIRA DE PEDIATRIA ORIENTA COLOCAR O BEBÊ PARA DORMIR COM A BARRIGA PARA CIMA, POIS DIMINUI EM 70% O RISCO DE MORTE SÚBITA. RECOMENDAMOS CONVERSAR COM O PEDIATRA DO SEU FILHO PARA MAIORES INFORMAÇÕES;

02- SÓ UTILIZE O BERÇO QUANDO ESTIVER TOTALMENTE MONTADO CONFORME AS ORIENTAÇÕES DO MANUAL DE INSTRUÇÕES E APÓS CERTIFICAR QUE SEUS SISTEMAS DE TRAVAMENTO ESTÃO DEVIDAMENTE ACIONADOS;

03- O BERÇO DEVE SER COLOCADO SOBRE UM PISO HORIZONTAL;

04- PARA BERÇOS COM ALTURA DE BASE AJUSTÁVEL, A POSIÇÃO MAIS BAIXA É A MAIS SEGURA E A BASE DEVE SER SEMPRE UTILIZADA NESTA POSIÇÃO TÃO LOGO O BEBÊ TENHA IDADE SUFICIENTE PARA SENTAR-SE;

05- ANTES QUE O BERÇO SEJA UTILIZADO NA SUA POSIÇÃO MAIS BAIXA, DEVEM SER REMOVIDOS OS DISPOSITIVOS USADOS PARA APOIAR A BASE EM POSIÇÕES MAIS ALTAS;

- 06-** AS CONEXÕES DE MONTAGEM DEVEM SER SEMPRE APERTADAS ADEQUADAMENTE E VERIFICADAS REGULARMENTE, AO LONGO DO USO DO BERÇO, E REAPERTADAS CONFORME NECESSÁRIO;
- 07-** CASO ALGUMA PARTE DO BERÇO QUEBRE OU APRESENTE DEFEITO, DEVE-SE PROCURAR ASSISTÊNCIA TÉCNICA ESPECIALIZADA E NÃO SEREM REALIZADOS CONsertos CASEIROS;
- 08-** A ESPESSURA DO COLCHÃO DEVE SER TAL QUE A ALTURA INTERNA (DA SUPERFÍCIE DO COLCHÃO ATÉ A BORDA SUPERIOR DA ARMAÇÃO DE BERÇO) SEJA DE PELO MENOS 480 mm NA POSIÇÃO MAIS BAIXA DA BASE DO BERÇO E DE PELO MENOS 180 mm NA POSIÇÃO MAIS ELEVADA DA BASE DO BERÇO;
- 09-** COLCHÃO INDICADO DE ESPUMA CONVECCIONAL DENSIDADE 18 kg/m³ COM DUAS OPÇÕES DE TAMANHO: 1,30mx70cmx10cm OU 1,30mx70cmx12cm;
- 10-** O COMPRIMENTO E A LARGURA DO COLCHÃO UTILIZADO COM O BERÇO DEVEM SER TAIS QUE NUNCA SEJA POSSÍVEL A FORMAÇÃO DE ESPAÇO MAIOR QUE 30 mm ENTRE AS LATERAIS OU EXTREMIDADES E O COLCHÃO;
- 11-** LIMPAR COM UM PANO SECO, NÃO UTILIZAR PRODUTOS QUE CONTENHAM SOLVENTES ABRASIVOS OU AMONÍACOS.