

Porta de Giro

Retire a maçaneta, o tambor e o espaçador, com o auxílio de uma chave phillips.

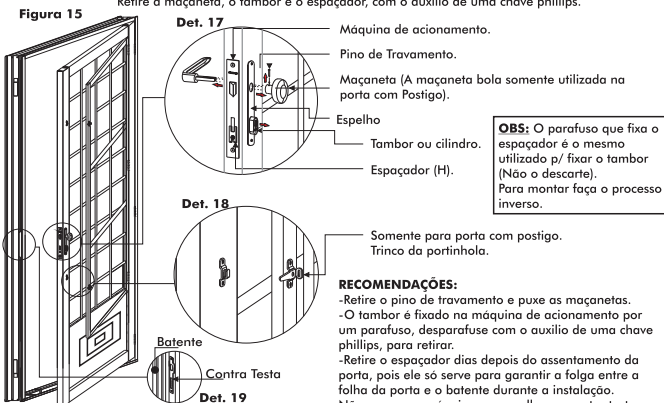

OBS: O parafuso que fixa o espaçador é o mesmo utilizado p/ fixar o tambor (Não o descarte). Para montar faça o processo inverso.

RECOMENDAÇÕES:

- Retire o pino de travamento e puxe as maçanetas.
- O tambor é fixado na máquina de acionamento por um parafuso, desparafuse com o auxílio de uma chave phillips, para retirar.
- Retire o espaçador dias depois do assentamento da porta, pois ele só serve para garantir a folga entre a folha da porta e o batente durante a instalação.
- Não remova a máquina, os espelhos, o contra testa e o trinco da portinhola.
- *Encape com fita adesiva para proteger da tinta.

VEJA O PASSO A PASSO 07 DA PÁGINA 03

ORIENTAÇÕES GERAIS

PINTURA

Desmontar as partes móveis garantindo a total cobertura da tinta de acabamento no produto.

Remova qualquer tipo de sujeira com pano úmido. Caso haja reboco em estado seco, removê-lo com cunha de madeira.

Não é recomendado lixar o produto, evitando assim a retirada da pintura original de fundo, mas seja necessário utilizar lixa d'água com granulagem igual ou acima de 400, tomando o cuidado para não remover toda a pintura original de fundo. Devido à ação de agentes externos como sol, chuva, poluição e umidade, é obrigatório uma nova pintura a cada um ano ou quando ocorrer início de desgaste.

Recomenda-se a aplicação de tinta utilizando pistola de pintura para obter melhor qualidade de acabamento. Recomendando-se que a pintura de acabamento seja efetuada após a instalação da esquadria no período **máximo de 180 dias**, com tinta esmalte sintético automotivo ou similar, seguindo sempre as recomendações do fabricante da tinta.

Aplicar no mínimo duas demãos de tinta, protegendo os acessórios.

Não utilizar tinta à base de laca niro celulose e esmalte sintético à base d'água. Outros tipos de tinta de acabamento que não estejam indicadas neste manual, consulte-nos através do SAC.

LIMPEZA

Utilizar apenas água, detergente neutro (5% diluído em água) e uma esponja ou pano macio. Fazer a limpeza de todas as peças a cada 3 meses para zonas urbanas e rurais e 1 mês em caso de áreas industriais. Não utilizar no produto esponja de aço, nem usar produtos químicos, tais como solventes e principalmente produtos ácidos ou alcalinos, pois sua aplicação pode causar o aparecimento de manchas e tornar a superfície opaca. Limpar constantemente o trilho inferior e superior evitando o acúmulo de poeira, pois com o tempo, as partículas vão se compactando pela ação de abrir e fechar, transformando em crostas de difícil remoção que comprometem o desempenho do produto.

Após a lavagem, secar a esquadria com pano seco e macio para evitar manchas na superfície.

MANUSEIO E ARMAZENAGEM

Caso o produto não seja instalado de imediato, não armazenar em locais úmidos próximos de produtos químicos como: ácidos, solventes, cal, cimento ou exposto ao sol e chuva.

Não armazenar esquadria sob outra esquadria.

Manter o estoque em local plano e limpo, sem contato com outras mercadorias ou elementos corrosivos.

Armazenar a esquadria apoiando o perfil inferior sobre calços de madeira, evitando o contato com o piso.

Ao manusear o produto, evitar atritos com objetos que venham a danificar a proteção contra corrosão.

Transporte e armazene o produto sempre na posição de assentamento.

CUIDADOS

Recomenda-se usar óleo lubrificante multi-uso nas dobradiças a cada seis meses, ou sempre que necessário.

Reparar os parafusos sempre que necessário. Ao se ausentar da residência, verificar se as esquadrias estão fechadas corretamente.

Os produtos de aço **NÃO** são recomendados para uso em regiões litorâneas, devido às altas taxas de salinidade.

IMPORTANTE:

Para a correta instalação da esquadria de aço, o Fabricante orienta:

- Leitura do manual de instalação;
- Uso de ferramentas manuais ou elétricas em bons estados;
- Materiais de construção de boa qualidade;
- Uso de equipamentos de segurança individual exigidos pela legislação vigente;
- Observar atentamente cada etapa de instalação para não ocorrer inversões de posição interna e externa ou superior e inferior ou fora de esquadro e desnivelamento.

ATENÇÃO: Este manual oferece as informações necessárias para efetuar a instalação e manutenção da esquadria. Recomendamos que esse tipo de serviço seja feito por mão-de-obra qualificada e especializada.

INSTALAÇÃO DO VIDRO (Exclusivo para os produtos RIOBRAS que não acompanha vidro e pintura de acabamento)

Utilize óculos de proteção e luvas de modo a cobrirem os pulsos.

IMPORTANTE: Abaixo de 1,10m de altura, tomando como referência o piso interno, é obrigatório instalar Vidro de segurança.

Os vidros a serem instalados devem atender rigorosamente as especificações de espessura de no mínimo 3mm de espessura.

A folga máxima recomendada no tamanho (largura x altura) dos vidros e de 5mm (2,5mm p/ cada lado, ver figura abaixo).

IMPORTANTE:

Para a correta instalação da esquadria de aço, o Fabricante orienta:

- Leitura do manual de instalação;
- Uso de ferramentas manuais ou elétricas em bons estados;
- Materiais de construção de boa qualidade;
- Uso de equipamentos de segurança individual exigidos pela legislação vigente;
- Observar atentamente cada etapa de instalação para não ocorrer inversões de posição interna e externa ou superior e inferior ou fora de esquadro e desnivelamento.

ATENÇÃO: Este manual oferece as informações necessárias para efetuar a instalação e manutenção da esquadria. Recomendamos que esse tipo de serviço seja feito por mão-de-obra qualificada e especializada.

TERMO DE GARANTIA

Nos termos do Código de Defesa do Consumidor (Lei 8.078/90), o consumidor desta esquadria terá direito de reclamar por eventuais vícios aparentes ou de fácil constatação pelo prazo de 90 (noventa) dias, contados da data de aquisição.

Para os acessórios agregados à esquadria (fechaduras, fechos, roldanas, trincos, guias deslizantes, borrachas de vedação etc.), a ULLIAN ESQUADRIAS METÁLICAS LTDA. oferece ao consumidor garantia de 1 (um) ano.

A ULLIAN ESQUADRIAS METÁLICAS LTDA. oferece, ainda, desde que observadas todas as instruções constantes do manual de instalação da esquadria, garantia contra corrosão pelos prazos seguintes, contados da data de aquisição do produto:

- 5 (cinco) anos, para os produtos das linhas RIOBRAS e LUCASA PREMIUM;
- 6 (seis) anos, para os produtos das linhas RIOBRAS PRONTA e LUCASA FACILITA;
- 10 (dez) anos, para os produtos das linhas LUCASA IDEALE e LUCASA ECCELLENTE.

Não há garantia contra corrosão se o produto fabricado em aço for instalado em regiões litorâneas, considerando-se como tal a região que distar até 50 km da costa marítima.

Também não há garantia se a corrosão perfurante decorrer do uso indevido do produto.

Haverá a perda da garantia contra corrosão se o fabricante não for acionada no prazo de 90 dias a contar do surgimento do vício.

Observação: Pontos de amarelamento não são corrosão, mas apenas manchas que precedem o efeito corrosivo e surgem quando não há a devida manutenção do produto. Em condições normais, o amarelamento da superfície desaparece com uma simples limpeza realizada com pano e detergente neutro.

Para o exercício do direito às garantias acima referidas, o consumidor, de posse da respectiva nota fiscal de compra do produto, deverá entrar em contato com o Serviço de Atendimento ao Consumidor (SAC) da fabricante pelo número 0800 703 0202.

Após reclamação feita pelo consumidor, a fabricante, se for o caso, acionará sua Assistência Técnica para inspeção do produto e, se for constatado algum vício de fabricação, fará o necessário reparo ou troca da parte defeituosa. Não sendo possível a troca apenas da parte defeituosa, a fabricante fará a substituição do produto. Não sendo constatado vício de fabricação, o consumidor será responsável por eventuais serviços realizados ou peças substituídas pela fabricante.

O consumidor não terá direito às garantias nas seguintes hipóteses:

- Inobservância das instruções contidas no manual de instalação do produto;
- Danos ou amassamentos decorrentes do manuseio ou armazenamento incorreto do produto;
- Uso indevido do produto;
- Alteração ou modificação da estrutura do produto;
- Contato do produto com substâncias abrasivas, corrosivas, urina animal, formigueiros ou limpeza com produtos à base de ácidos ou alcalinos;
- Avaria causada por arrombamento, ato de vandalismo, incêndio ou qualquer outro evento não relacionado à fabricação do produto, inclusive desastre natural (ex.: inundação);
- Remoção da pintura de proteção, falta de pintura de acabamento em produto semiacabado (esta pintura deve ser feita no prazo máximo de 180 após a compra) ou falta de pintura de manutenção a cada 12 meses em produtos das linhas RIOBRAS e LUCASA PREMIUM;
- Assentamento do produto com espuma expansiva ou parafuso;
- Instalação inadequada de tranca, porta-cadeado ou outro acessório que provoque perfuração, corte ou mau funcionamento do produto;
- Quebra de vidros.

IMPORTANTE: Nenhum assistente técnico, representante comercial, coordenador de atendimento, promotor de vendas, gerente de vendas ou revendedor está autorizado a estender ou de qualquer forma modificar as regras de garantia oferecida pela fabricante.

ULLIAN ESQUADRIAS METÁLICAS LTDA.

DÚVIDAS FREQUENTES

DOBRADIÇA COM RUÍDO?

Aplicar óleo lubrificante na dobradiça.

HÁ NECESSIDADE DAS GUARNIÇÕES DE VEDAÇÃO?

Sim. Elas devem ser fixadas, porque vão limitar a chuva e o vento.

Lembrando que a instalação deve ser feita conforme este manual.

FECHADURA COM PROBLEMA?

Não a force. Entrar em contato com o 0800 703 0202 para solucionar o problema.

AS FOLHAS MÓVEIS NÃO ESTÃO DESLIZANDO CORRETAMENTE?

Verifique o encaixe correto do acessórios e a montagem conforme página 02 e 04.



Ullian Portas e Janelas
Av. Percy Gandini, 457 - Vila Toninho
(Rod. Washington Luis, km 434)
CEP 15077-000
São José do Rio Preto - SP

SAC - Serviço de Atendimento ao Consumidor
0800 703 0202
sac@ullian.com.br
www.ullian.com.br/contato-assunto-SAC

Produtos resistentes à pressão máxima de carga de vento de 1430 Pa e desempenho para região V, 02 pavimentos, operações de manuseio e manutenção da segurança - NBR 10.821.

13651 - rev.006 - 01/08/2018



Este manual contém informações que pode ser utilizadas nas seguintes produtos:

JANELA / VENEZIANA / BASCULANTE
MÁXIMO-AR / PORTA DE GIRO

ÍNDICE:

Janela / Veneziana / Máximo-ar / Basculante..... página 01, 02 e 03
Porta de Giro..... página 03, 04 e 05
Orientações Gerais/Termo de Garantia/Dúvidas Frequentes/SAC..... página 05 e 06

Ao receber a esquadria, verifique se o produto entregue está em perfeitas condições e se as características descritas no embalagem estão de acordo com a nota fiscal.

Procedimento para **RIOBRAS PRONTA**:

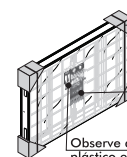

Corte as fitas de amarração e retire a embalagem de papelão

ATENÇÃO: O manual de instalação deve ficar para o LADO INTERNO do ambiente

Observe atentamente e etiqueta fixada no plástico e siga o seu passo a passo.

Procedimento para **RIOBRAS** que não acompanha vidro e pintura de acabamento

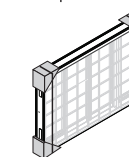

Corte as fitas de amarração e retire a embalagem de papelão

CORRETA

Janela / Veneziana / Máximo-ar / Basculante

Viga de sustentação sobre a esquadria
Deixe espaços para o chumbamento das grapas



Figura 01

O Vão para instalação deve ter as dimensões maiores do que a esquadria a ser instalada.

CUIDADOS:

- 1) Instale os produtos com as paredes rebocadas.
- 2) Não utilize espuma expansiva para assentar a esquadria.

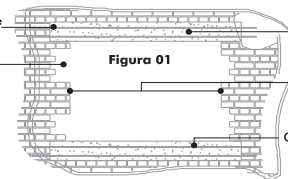
CORRETA

Janela / Veneziana / Máximo-ar / Basculante

Figura 02

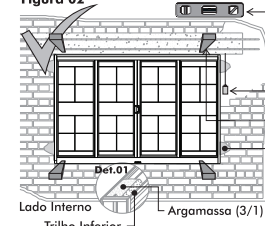

ATENÇÃO:

Vire a esquadria ao contrario, para preencher o trilho inferior com argamassa reforçada (areia e cimento 3/1) como mostra o **Det. 01**. Aguarde até que a argamassa esteja seca, antes de voltar para a posição correta de instalação.

Use prumo e nível de bolha para aprumar e nivelar a esquadria.

Instale os calços sempre nos cantos da esquadria, após os ajustes de nível e prumo, observando que o produto esteja firme e na posição definitiva.

Preencher com argamassa reforçada (areia e cimento 3/1) nos cantos da esquadria. Procurar não deixar espaços vazios.

OBS: Ao assentar qualquer esquadria, mantenha as folhas fechadas.

INCORRETA

Janela / Veneziana / Máximo-ar / Basculante

Figura 03

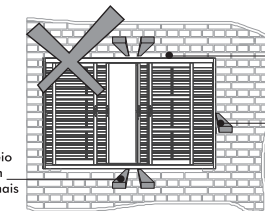

NÃO assente tijolos diretamente sobre a esquadria sem uma estrutura de sustentação.

NÃO force a lateral da esquadria com cacos de tijolos. Isso poderá danificar o alinhamento e prejudicar o funcionamento do produto.

NÃO instale calços no meio do trilho e nem force em demasia a fixação dos demais pontos de apoio.

Janela / Veneziana / Máximo-ar / Basculante

Figura 04

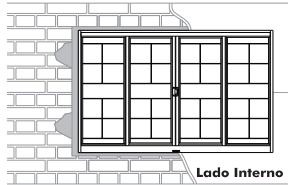

Preencher com argamassa reforçada (areia e cimento 3/1) ao redor da esquadria e no local de todas as grapas, não deixando espaços vazios. Ao rebocar a parede evite respingar na esquadria, caso isso ocorra, limpe rapidamente com pano úmido.

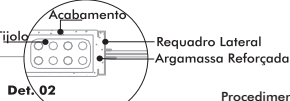

Procedimento para RIOBRAS PRONTA:
Após a pintura das paredes retire o plástico de proteção

ATENÇÃO - INSTRUÇÃO PARA BORRACHA DE VEDAÇÃO

Procedimento para fixação da vedação **Riobras** que não acompanham vidros e pintura de acabamento e conferência para linha **Riobras Pronta**.

Janela / Veneziana
RETIRADA DE ACESSÓRIOS

Figura 05



Figura 06



PROCEDIMENTO: A fixação das borrachas devem ser feitas de baixo para cima e desde que estejam rente ao trilho inferior e na ponta das folhas móveis. Retire o plástico de proteção do adesivo gradativamente no sentido de fixação de baixo para cima.

OBS: As borrachas para vedação 7x6mm (Det. 06) são fixadas somente na parte fixa das venezianas, por dentro, o tamanho 10x3mm na parte fixa das janelas vitrais, por dentro, e os menores 6x3mm são fixadas nas abas internas das folhas de vidro móvel. Assim como mostra os detalhes do passo 05.

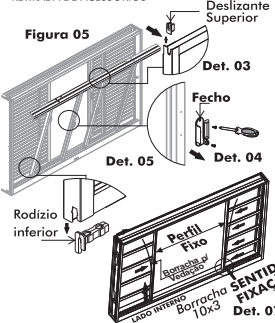
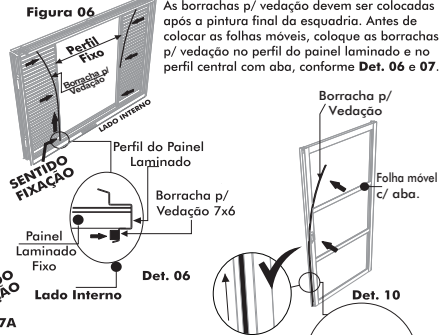
MANUTENÇÃO E REGULAGEM

Janela / Veneziana / Máximo-ar / Basculante

Figura 07

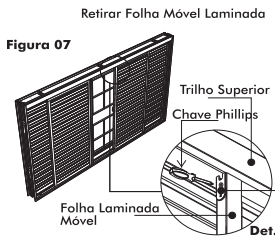

Afrouxe o deslizante superior da folha laminada móvel, conforme Det. 08. (não é necessário retirar o parafuso por completo).
Cada folha móvel laminada contém dois deslizantes superiores.

Figura 08

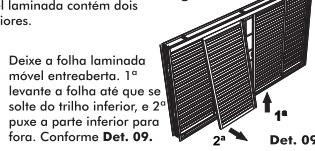

Retirar Folha de Vidro

Desparafuse o guia superior, com uma chave phillips, conforme o Det. 5. Com as folhas entreabertas, puxe o guia superior e a folha móvel para a direção indicada no Det. 4.

Retire os deslizantes superiores e os rodízios inferiores, conforme a direção indicada nos Det. 08.
OBS: os deslizantes e os rodízios são apenas encaixados.

Retire o fecho com o auxílio de um chave phillips, e na direção indicada no Det. 10.

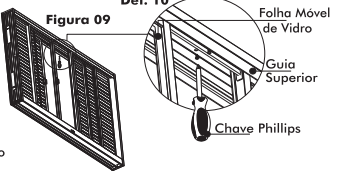

SUBSTITUIÇÃO DO VIDRO

Procedimento para **RIOBRAS PRONTA** (produtos com pintura de acabamento na cor branca e/ou vidro(s))

Para retirar as folhas de vidro, veja passo 06.

Atenção, manusear vidros com equipamento de proteção correto (luvas, botina, óculos etc.)

RETIRAR VIDROS DA PARTE FIXA

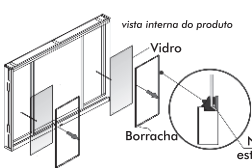

RETIRAR VIDROS DA PARTE MÓVEL

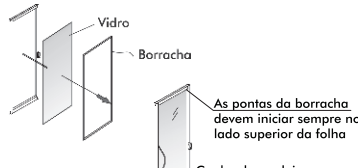

PRODUTOS RECOMENDADOS PARA MANUSEIO DAS BORRACHAS:

Glicerina / Detergente Neutro / Estearato de Zinco / Talco Industrial / Sabão Neutro

PRODUTOS QUE NÃO PODEM TER CONTATO COM AS BORRACHAS:

Vaselina / Benzeno / Nafta / Combustível / Diesel / Gás Natural / Solventes / Fluorbenzeno / Tiner / Queroseno / Oleo Mineral / Toluol / Tolueno

MÁXIMO-AR

Procedimento para fixação da vedação **Riobras** que não acompanham vidros e pintura de acabamento e conferência para linha **Riobras Pronta**.

OBS.: Antes de pintar encape ou retire, com o auxílio de uma chave phillips o puxador para protege-lo da tinta.

Figura 10

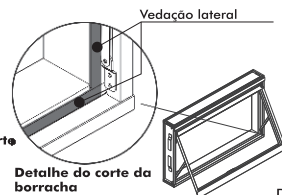
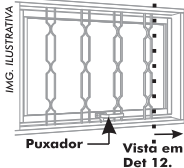

PROCEDIMENTO p/ VEDAÇÃO:

A borracha 10x3mm deve ser fixada no contorno mais externo das abas fixas de cima p/ baixo e nos cantos inferiores deve ser feito um semi-corte na largura, deixando todo o contorno sem emendas, formando um U. A vedação superior da folha móvel deve ser alinhada a extremidade mais interna.
Após adesivagem, conferir o correto pressionamento da borracha ao acionar o fecho, deve ser suficiente para pressionar uma folha de papel em todo contorno. Caso o deslizante da folha móvel esteja muito firme ou solto, utilize uma chave allen 2,5mm para regular. (Ao apertar no sentido horário, o deslizante deixa a folha mais firme, no sentido anti horário, fica mais solta).

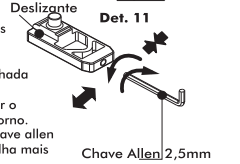

PORTAS DE GIRO

ANTES DE INICIAR O PROCESSO DE INSTALAÇÃO DAS PORTAS DE GIRO OBSERVE ATENTAMENTE O PASSO A PASSO 01 E 02 DA PÁGINA 01.

PREPARAÇÃO / INSTALAÇÃO

CORRETA
Porta de Giro

Figura 11

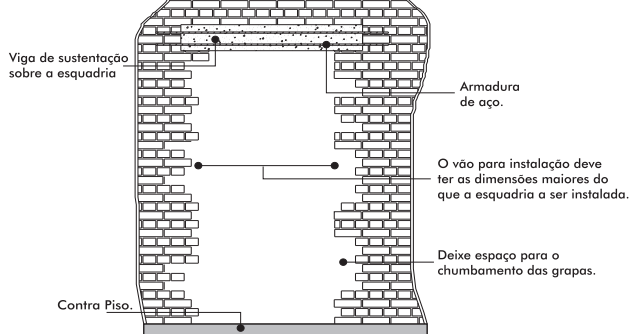

Para atender a NBR 10.821 esse produto deve ser instalado em área coberta, pois não são realizados testes de estanqueidade. Calcule corretamente o espaço para a porta não raspar no piso acabado.

PREPARAÇÃO / INSTALAÇÃO

CORRETA
Porta de Giro

NÃO abra a porta até a completa secagem da argamassa de chumbamento.

Figura 12

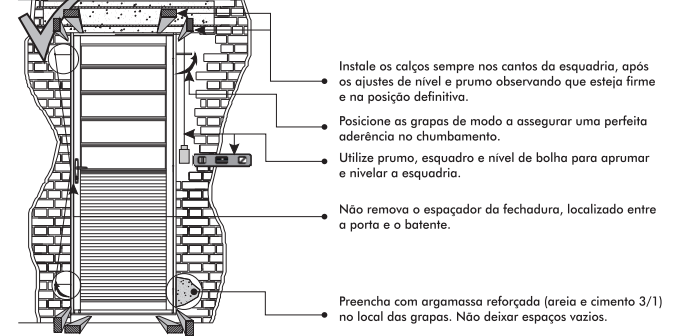

INCORRETA
Porta de Giro

Figura 13



ACABAMENTO

Porta de Giro

Figura 14

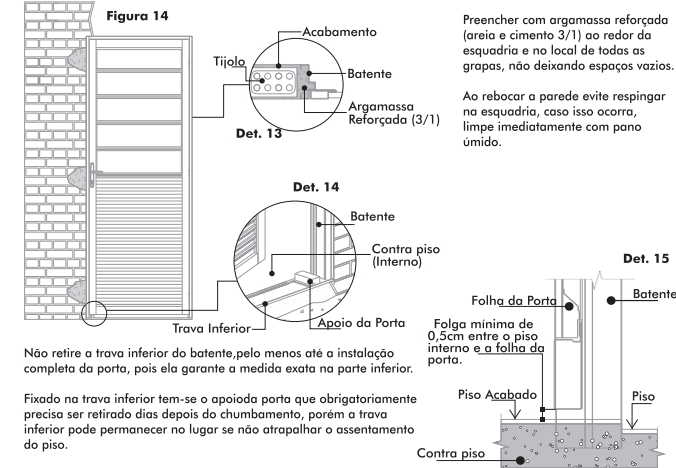

Não retire a trava inferior do batente, pelo menos até a instalação completa da porta, pois ela garante a medida exata na parte inferior.

Fixado na trava inferior tem-se o apoiado porta que obrigatoriamente precisa ser retirado dias depois do chumbamento, porém a trava inferior pode permanecer no lugar se não atrapalhar o assentamento do piso.

Agora que você já comprou o seu móvel, ele merece ser montado do jeito certo.

Erros de montagem causam mais de **60%** dos danos em móveis.

Por que contratar?

Tranquilidade do **início ao fim** da montagem



PROFISSIONAIS QUALIFICADOS

Especialistas certificados na **MadeiraMadeira Serviços**.



FERRAMENTAS PROFISSIONAIS

que **protegem** seus móveis.



AGENDAMENTO EM 24 HORAS

escolha a data e o turno **ideais para** você.



GARANTIA DE 3 MESES

de cobertura **completa**.

Mais de 1 MILHÃO DE MONTAGENS
★ com avaliação **4.7** ★

Mariana S., São Paulo

"Chegaram no horário e montaram tudo rapidamente. Serviço incrível!"



Carlos R., Belo Horizonte

"Tentei montar sozinho e foi um desastre. Com a **MadeiraMadeira Serviços** ficou perfeito."



Ana P., Rio de Janeiro

"Agendamento ágil e **montagem pontual e perfeita**. Recomendo demais!"



Agende agora pelo QR Code

Madeira**Madeira** Serviços · Atendimento em todo o Brasil



Escaneie o QRCode