



## CÔMODA 3G

### LINHA COOL

### Bem-vindo

A Serpil traz até você soluções práticas de design com manuais de montagem e instalação detalhados para possibilitar o pleno aproveitamento do potencial dos produtos.

Para assegurar a garantia, é recomendada a prévia conferência de partes e componentes, bem como a leitura dos passos e suas ilustrações.

Preservar este documento é essencial para a adequada manutenção de seu móvel, o que engloba os possíveis ciclos de montagem e desmontagem.

Em caso de dúvidas, contate a Serpil que atende pelo fone 49.3366.6300 de Segunda a Sexta, das 7:30 às 11:45 e 13:30 a 18:00.

### Recomendações

Para a montagem deste produto, são necessárias 2 pessoas.

Os parafusos devem ser apertados periodicamente.

Evitar batidas e o contato com objetos cortantes.

Observar as cargas máximas suportáveis, quando houver, conforme o desenho esquemático no final do documento.

Partes do produto protegidas da incidência de luz estão sujeitas a alterações de tonalidade diferentemente das expostas. Somente o uso freqüente pode amenizar esta ocorrência.

Algumas pinturas novas, embora atóxicas, podem apresentar odores. Para amenizá-los, mantenha o móvel em local arejado por aproximadamente três dias.

### Manutenção e Limpeza





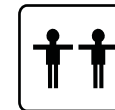

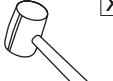

Pano levemente umedecido com água, seguido de pano seco.

\*Nunca utilizar produtos químicos ou abrasivos.

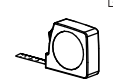

Pessoas necessárias para montar este produto

Abaixo sinalizadas, as ferramentas não fornecidas mas necessárias para a montagem do produto.

 X Martelo Borracha	 X Martelo	 X Chave Phillips	 X Chave Fenda	 X Chave Phillips Pequena
 X Furadeira com Broca de 5mm	 <input type="checkbox"/> Chave de Boca de xmm	 X Trena	 <input type="checkbox"/> Nível	 <input type="checkbox"/> Escada

PARTES DO PRODUTO		
ITEM	QTDE	NOME DA PEÇA
1	1	BASE
2	1	TAMPO
3	1	LATERAL DIREITA
4	1	LATERAL ESQUERDA
5	4	PÉ CÔNICO
6	1	FRENTE DE GAVETA MAIOR
7	3	FUNDO DE GAVETA
8	1	TRASEIRO DE GAVETA MAIOR
9	2	LATERAL DE GAVETA MAIOR
10	2	FRENTE DE GAVETA MENOR
11	2	TRASEIRO DE GAVETA MENOR
12	4	LATERAL DE GAVETA MENOR
13	2	FUNDO TOTAL

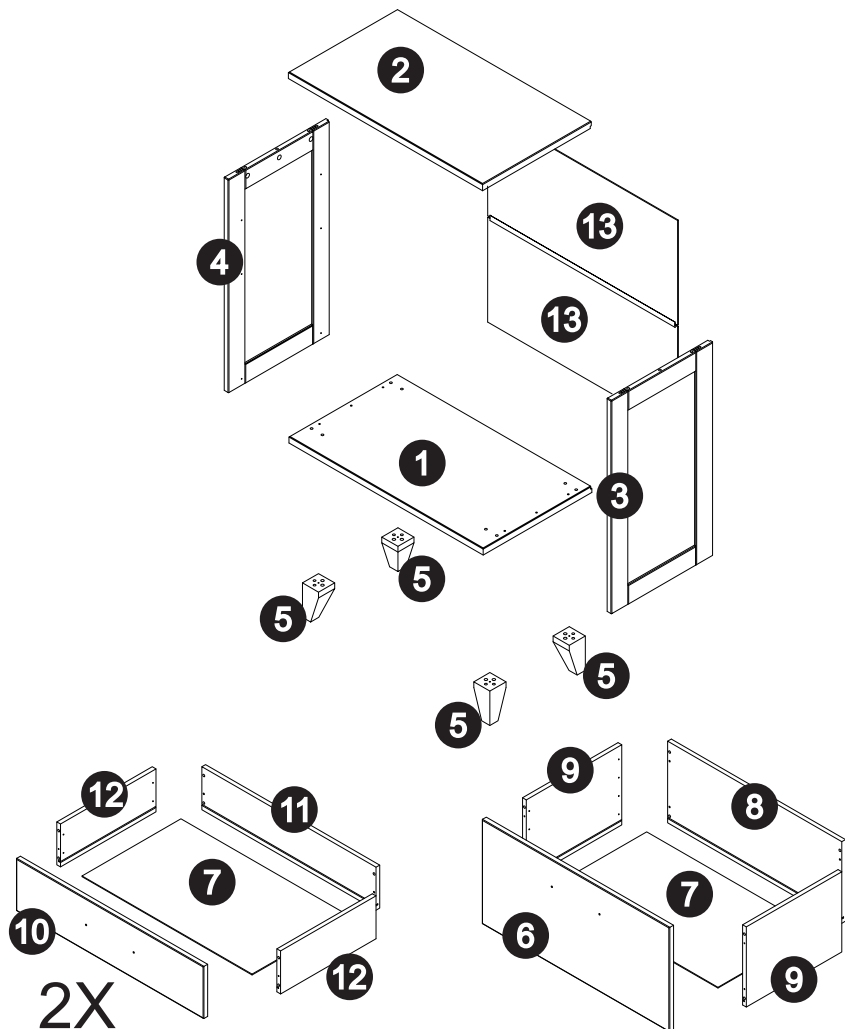

## COMPONENTES

(sem escala)

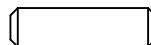

A- Cavilha Ø8x30 (36X) Cod 323



B- Parafuso CH PHS \*BIC 3,0x14 mm (32X) Cod 11685

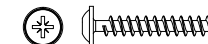

C- Parafuso FL PHS ZB 3,5x30 mm (6X) Cod 2846

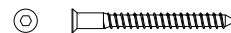

D- Parafuso Allen Soberbinho 5x50 mm CAB Ø7 mm (14X) Cod 2828



E- HASTE MINIFIX ROSCA 16mm ZN BC (6X) COD0902052411) Cod 2743



F- Tambor Mini-Fix 15X11,9 ou 14,7x11-13332 (6X) Cod 2900

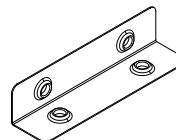

G- Cantoneira para Gaveta 80 ZB (0802021411) (8X) Cod 318



H- Parafuso PN PHS \*BI 3,5x14mm (32X) Cod 11192



I- Pregão c/cab 10x10 (25X) Cod 375

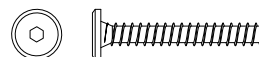

J- Parafuso Allen ZB CAB Ø17 7x70 mm (4X) Cod 38321



K- Chave Z 3 mm (1X) Cod 2626

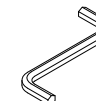

L- Chave Z 4 mm (1X) Cod 2927

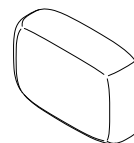

M- Sache Cola 10gr (1X) Cod 382

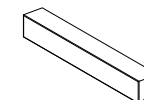

N- Puxador Taurus/ Candy 230 mm Imbuia Acetinado New (3X) (sem caixa) Cod 35919

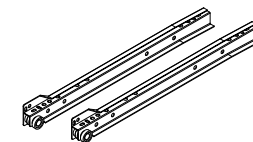

O- Conjunto Correição Branca Metal 400 mm (3X) (sem caixa) Cod 327

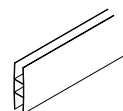

P- Perfil H Imbuia 730 mm (1X)

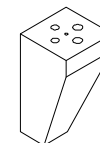

Q- PÉ Candy Madeira Cônico 65x65x120 mm (4X) (sem caixa) Cod 39849



R- Arruela Lisa 1/4 ZB (2X) Cod 2544

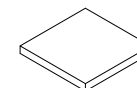

S- Feltro Adesivo 25x25 (4X) Cod 19300



T- Cadastrar Vila Nova 20x20 cm (1X) Cod 2577



U- Bucha Plástica Cinza FU8 mm (1X) Cod 2555



V- Parafuso FLANG ZB PHS 3,5x25 mm (1X) Cod 2845

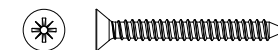

W- Parafuso CH ZB PHS 5,0x50 mm (1X) Cod 2839

# Pré-montagem

2º Furo

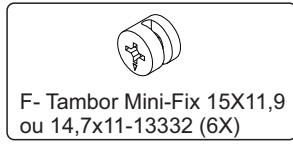
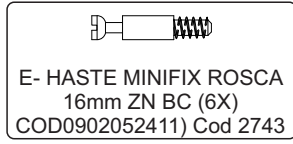
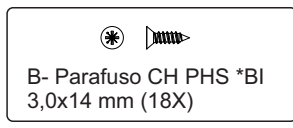
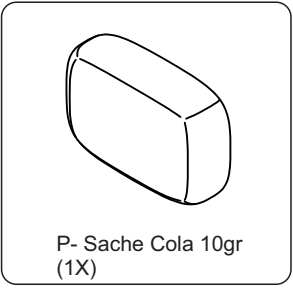
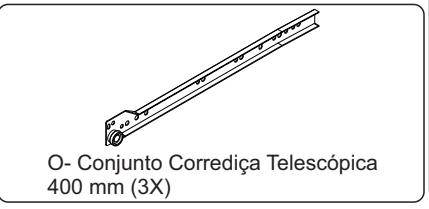
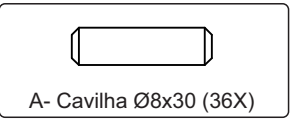
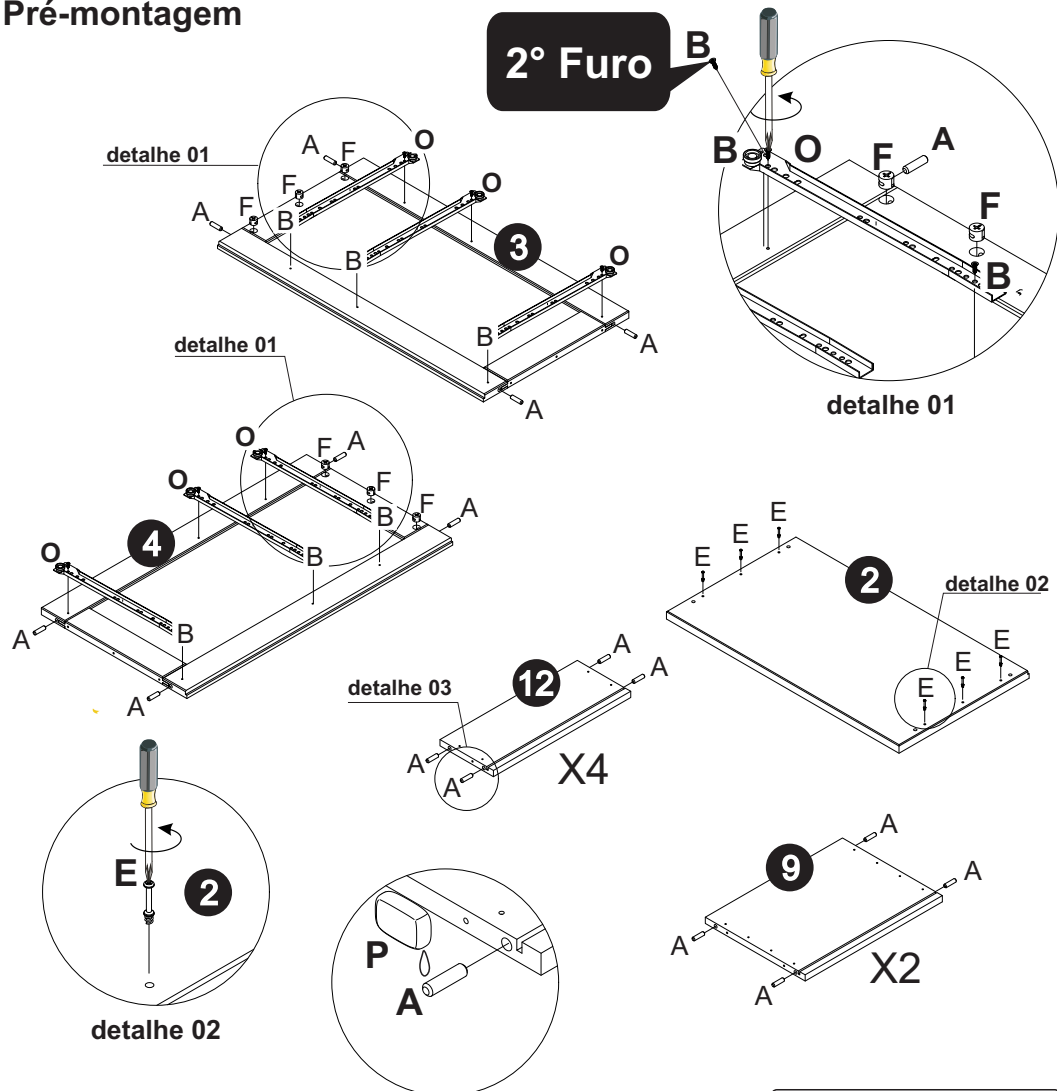

# Passo 01

**\*Inicie a montagem posicionando o produto com o lado frontal para baixo.**

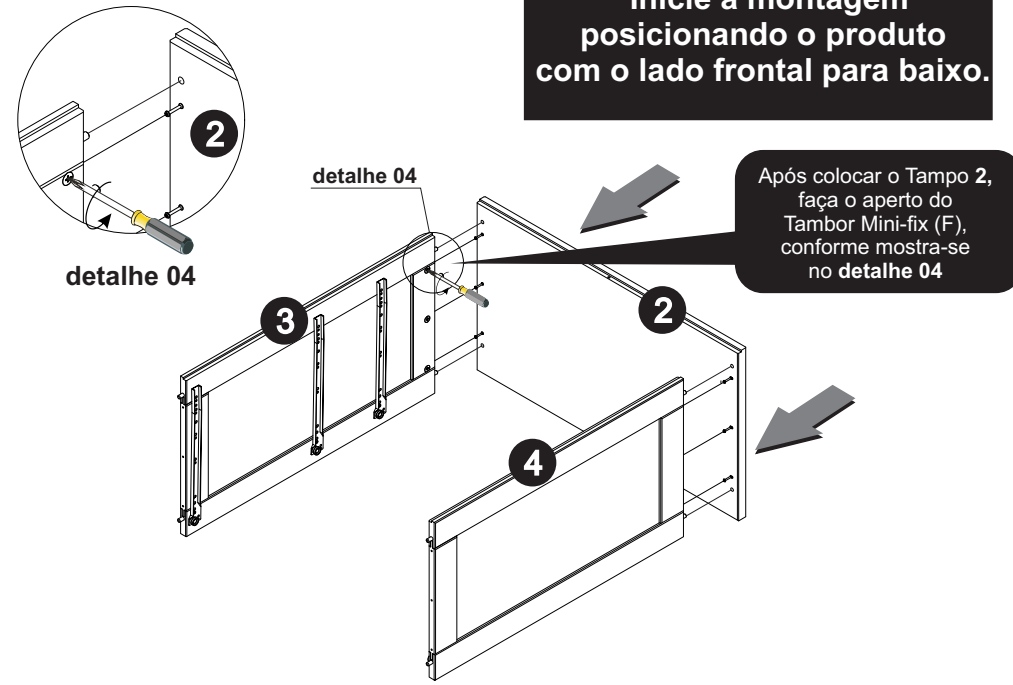

Após colocar o Tampo 2, faça o aperto do Tambor Mini-fix (F), conforme mostra-se no detalhe 04

# Passo 02

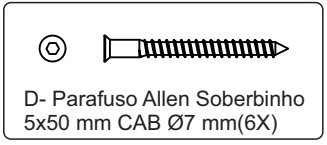
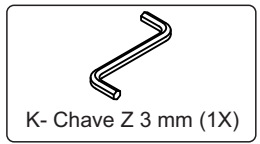
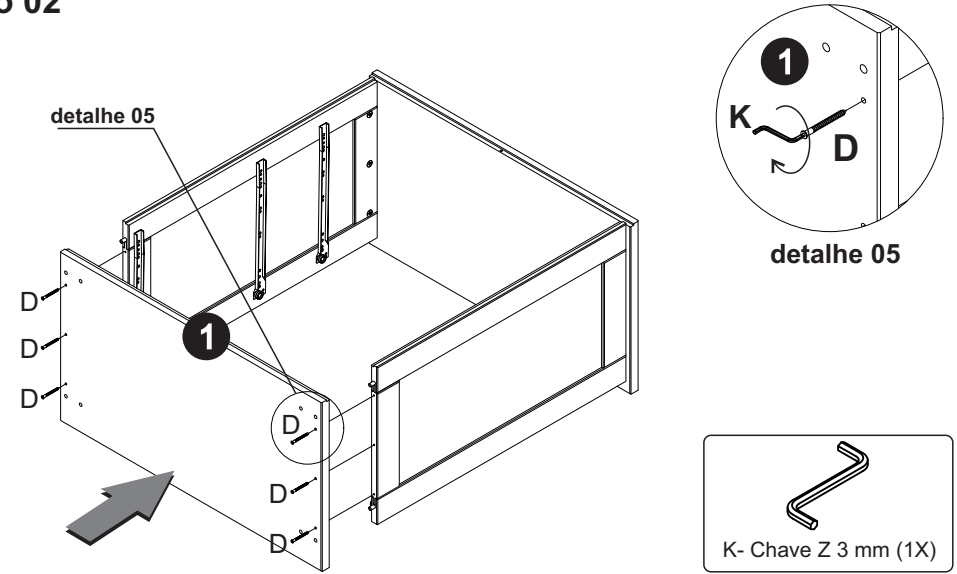



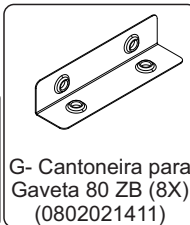
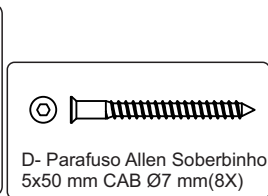
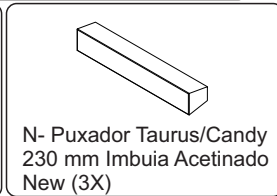
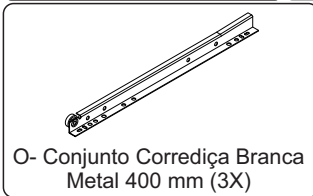
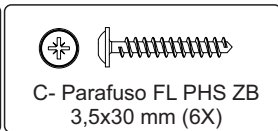
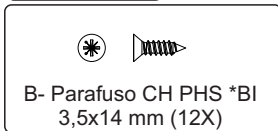
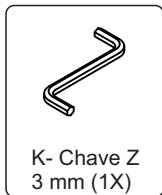
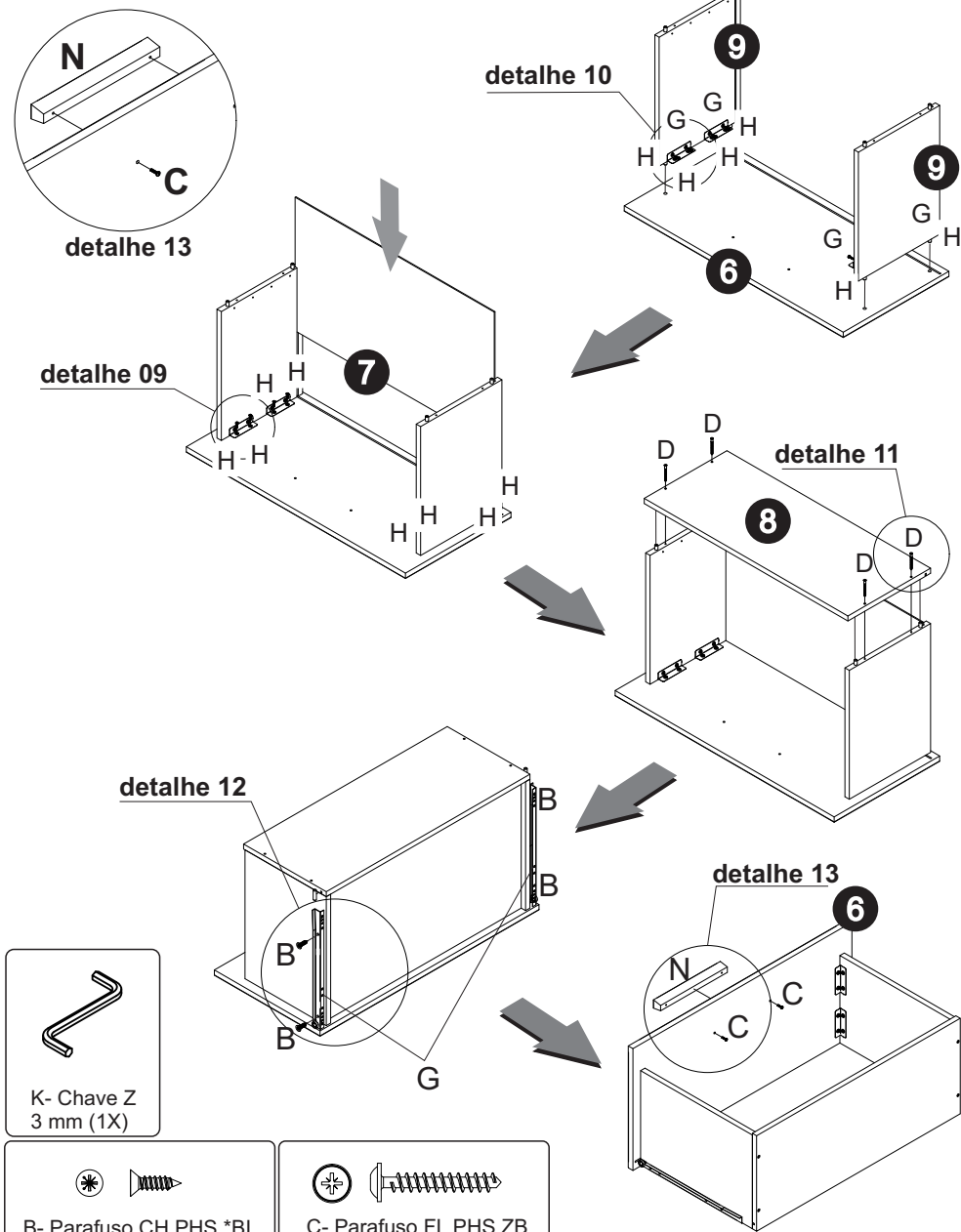

## Passo 06

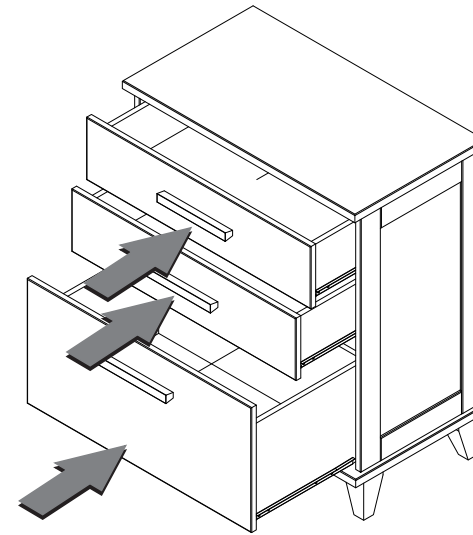

## Passo 07

### KIT ANTI-TOMBAMENTO

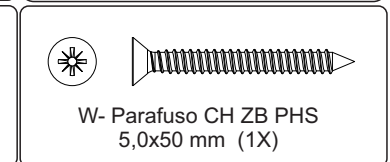
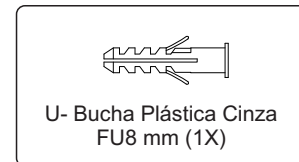
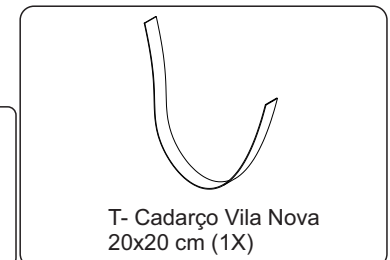
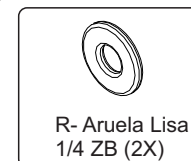
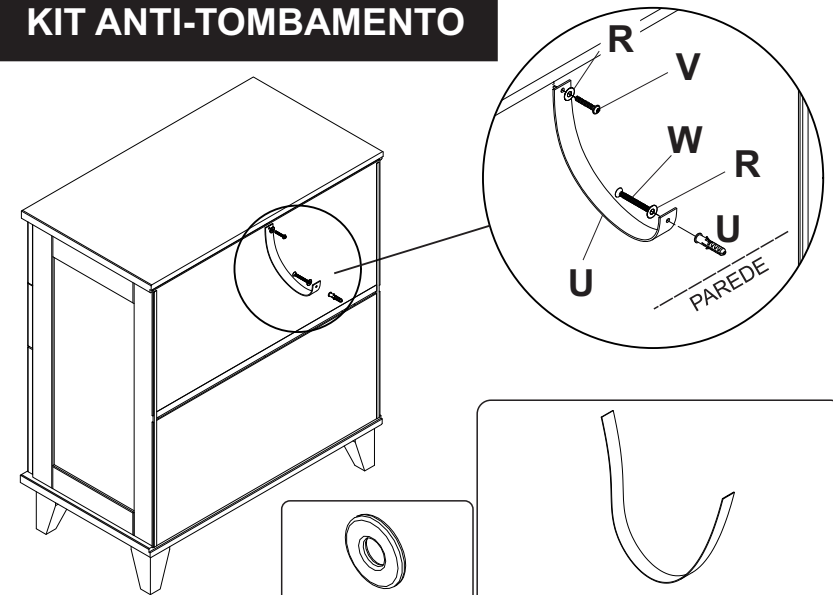

A Serpil Móveis Ltda, denominada Serpil, tem uma preocupação enorme com a satisfação de seus clientes, com a qualidade de seus produtos. Para tanto, apresenta o Certificado de Garantia.

Para que os produtos Serpil estejam assegurados pela garantia conferida por este certificado, o consumidor / cliente deverá adotar os seguintes critérios e cuidados:

1. Uso adequado e normal dos produtos Serpil, evitando maus cuidados, exposição excessiva ao sol, calor e umidade, pois podem causar alteração na cor original dos móveis.
2. Deverá ser observado o adequado cuidado com o deslocamento dos móveis, bem como com manutenção e limpeza, não podendo ser utilizados produtos de limpeza não recomendados ou abrasivos.
3. Em caso de transferência do produto para locais diversos, esta só poderá ocorrer através de profissionais especializados, pois avarias no manuseio ao transporte, não estão contempladas na garantia.
4. O desgaste normal do tempo decorrente do uso e a existência de agentes externos capazes de influenciar em sua conservação, importam na extinção da garantia.
5. A garantia aqui conferida limita-se ao móvel, não se ampliando aos produtos a ele agregados, como vidros, ferragens, aramados e acessórios que não sejam de fabricação da Serpil Móveis.

## OS PRAZOS DE GARANTIA

1. Será de Noventa (90) dias o prazo para defeitos aparentes e de fácil constatação;
2. Será de Seis (6) meses a garantia do Móvel por defeitos de fabricação, este em condições normais de uso e as demais condições do presente certificado, contados da data de emissão da nota fiscal.

## DA EXTENSÃO DE GARANTIA

A garantia aqui conferida compreende o reparo ou substituição das peças com defeito de fabricação, contanto que constatados e certificados por lojistas que mantenham relações de compra e venda mercantil com a Serpil. Não está coberta pela garantia a quebra do móvel em função do excesso de peso. Para tanto observar no manual de montagem os pesos e as distribuições indicados.

Móveis não mais fabricados pela Serpil, não estão cobertos pela garantia, conforme Código de Defesa do Consumidor, artigo 32.

## INSTRUÇÕES DE LIMPEZA, MONTAGEM E CONSERVAÇÃO

1. Para maior durabilidade, recomendamos que a limpeza dos móveis Serpil seja efetuada apenas com pano levemente umedecido em sabão neutro e flanela seca, não é recomendado nenhum tipo de produto como: lustra móveis, óleos ou polidores.
2. A montagem deverá ser feita obedecendo às instruções do manual de instalação e montagem, que será fornecido ao cliente/consumidor com o produto no momento da entrega. A instalação e montagem por conta do cliente/consumidor torna inaplicável a presente garantia, assim como todo e qualquer recorte ou adaptações realizadas nos móveis.
3. Não serão responsabilidades da Serpil problemas que tenham origem na utilização do produto de forma inadequada ou na exposição do mesmo a intempéries, além da ação de cupins ou outras pragas e ainda no armazenamento do móvel em locais impróprios e não detetizados periodicamente.

## OBSERVAÇÕES FINAIS

A presente garantia deverá ser exercida nos prazos aqui indicados, mediante apresentação do presente certificado e Nota Fiscal.