

ROUPEIRO 2P+1G

LINHA COOL

Bem-vindo

A Serpil traz até você soluções práticas de design com manuais de montagem e instalação detalhados para possibilitar o pleno aproveitamento do potencial dos produtos.

Para assegurar a garantia, é recomendada a prévia conferência de partes e componentes, bem como a leitura dos passos e suas ilustrações.

Preservar este documento é essencial para a adequada manutenção de seu móvel, o que engloba os possíveis ciclos de montagem e desmontagem.

Em caso de dúvidas, contate a Serpil que atende pelo fone 49.3366.6300 de Segunda a Sexta, das 7:30 às 11:45 e 13:30 a 18:00.

Recomendações

Para a montagem deste produto, são necessárias 2 pessoas.

Os parafusos devem ser apertados periodicamente.

Evitar batidas e o contato com objetos cortantes.

Observar as cargas máximas suportáveis, quando houver, conforme o desenho esquemático no final do documento.

Partes do produto protegidas da incidência de luz estão sujeitas a alterações de tonalidade diferentemente das expostas. Somente o uso freqüente pode amenizar esta ocorrência.

Algumas pinturas novas, embora atóxicas, podem apresentar odores. Para amenizá-los, mantenha o móvel em local arejado por aproximadamente três dias.

Manutenção e Limpeza





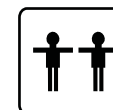

Pano levemente umedecido com água, seguido de pano seco.

*Nunca utilizar produtos químicos ou abrasivos.

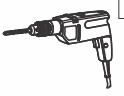
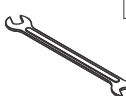
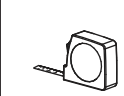

Pessoas necessárias para montar este produto

Abaixo sinalizadas, as ferramentas não fornecidas mas necessárias para a montagem do produto.

 Martelo Borracha	 Martelo	 Chave Phillips	 Chave Fenda	 Chave Phillips Pequena
 Furadeira com Broca de 5mm	 Chave de Boca de xmm	 Trena	 Nível	 Escada

PARTES DO PRODUTO		
ITEM	QTDE	NOME DA PEÇA
1	1	BASE
2	1	TAMPO
3	1	LATERAL DIREITA
4	1	LATERAL ESQUERDA
5	4	PÉ CÔNICO
6	1	FRENTE DE GAVETA
7	1	FUNDO DE GAVETA
8	1	TRASEIRO DE GAVETA
9	2	LATERAL DE GAVETA
10	2	PORTA DIREITA/ESQUERDA
11	1	FUNDO TOTAL SUPERIOR
12	2	FUNDO TOTAL CENTRAL
13	1	FUNDO TOTAL INFERIOR
14	1	CABIDEIRO MADEIRA
15	3	PRATELEIRA FIXA

COMPONENTES

(sem escala)

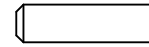

A- Cavilha Ø8x30 (32X) Cod 323



B- Parafuso CH PHS *BIC 3,5X14 mm 20X) Cod 40170

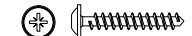

C- Parafuso FLA PHS ZA 3,5X30 mm (6X) Cod 16531

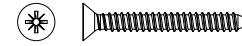

D- Parafuso CH ZB PHS 5,0x50 mm (14X) Cod 2839

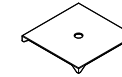

E- Chapinha Fixa Fundo Roupeiro ZB COD0804001 (10X) Cod 2736

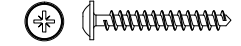

F- Parafuso FLA PHS ZA 5,0X50 mm (18X) Cod 2847

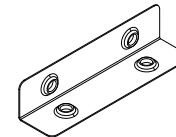

G- Cantoneira para Gaveta 80 ZB (0802021411) (2X) Cod 318

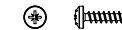

H- Parafuso PN PHS *BI 3,5x14mm (44X) Cod 11192



I- Prego c/cab 10x10 (40X) Cod 375

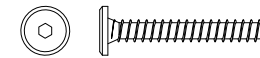

J- Parafuso Allen ZB CAB Ø17 7x70 mm (4X) Cod 38321

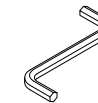

K-Chave Z 4 mm (1X) Cod 2927

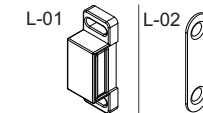

L- Fecho Magnético SOPRANO C/Pressão 06030.0030.87 (4X) Cod 333

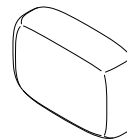

M- Sache Cola 10gr (1X) Cod 382

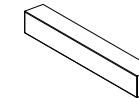

N- Puxador Taurus/ Candy 230 mm Imbuia Acetinado New (3X) (sem caixa) Cod 35919

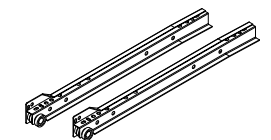

O- Conjunto Corrediça Branca Metal 400 mm (1X) (sem caixa) Cod 327

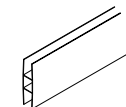

P- Perfil H Imbuia 1285 mm (1X)

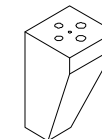

Q- Pé Candy Madeira Cônico 65x65x120 mm (4X) (sem caixa) Cod 39849

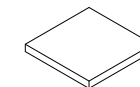

R- Feltro Adesivo 25x25 (4X) Cod 19300

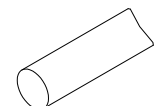

S- Cabideiro Madeira Encapado CINZA (1X)

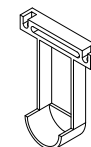

T- Suporte Cabideiro Oblongo Nique Zamak (2X)

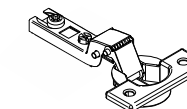

U- Dobradiça Al6Alta Crom 35 mm COD72002 (6X)

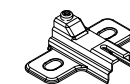

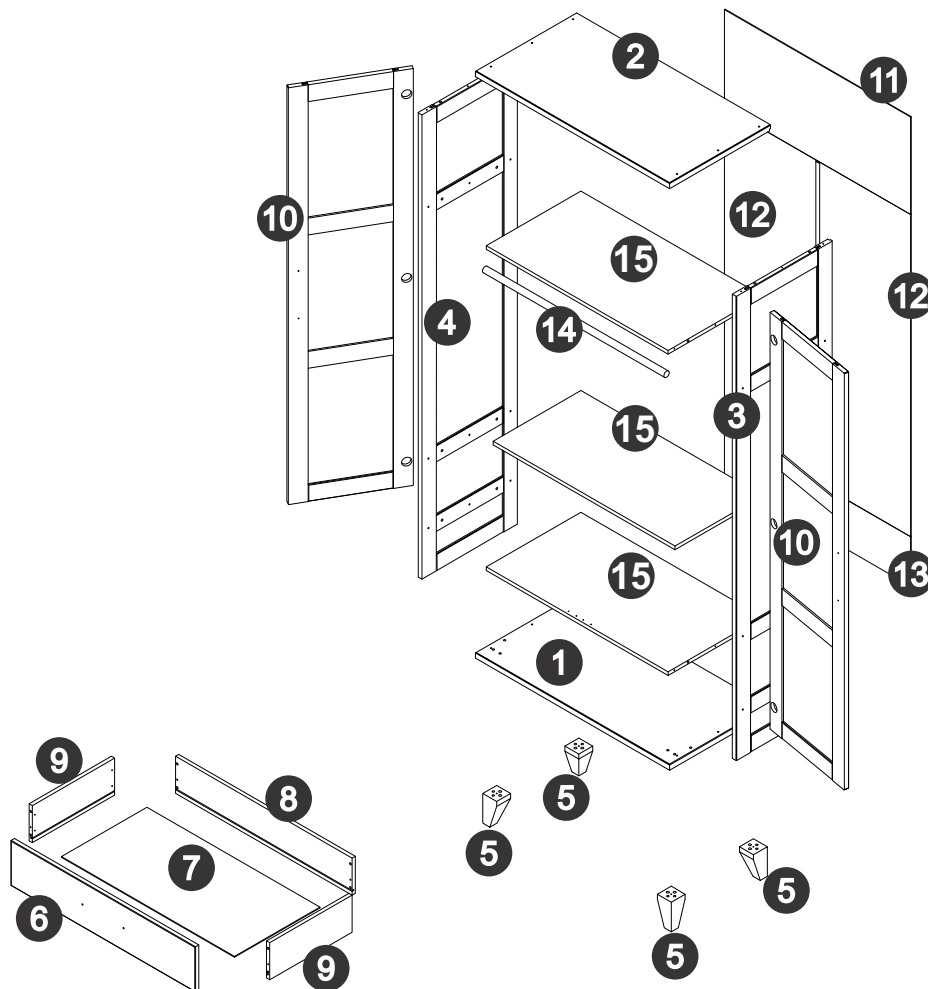

V- CALÇO 8mm AL6 ESTAMPADO ZINC 53682 (6X)

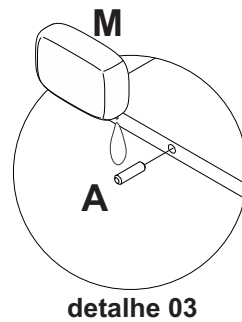
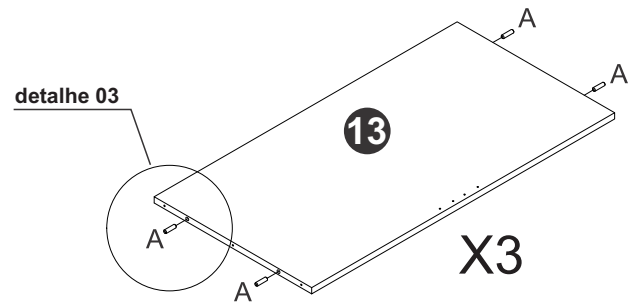
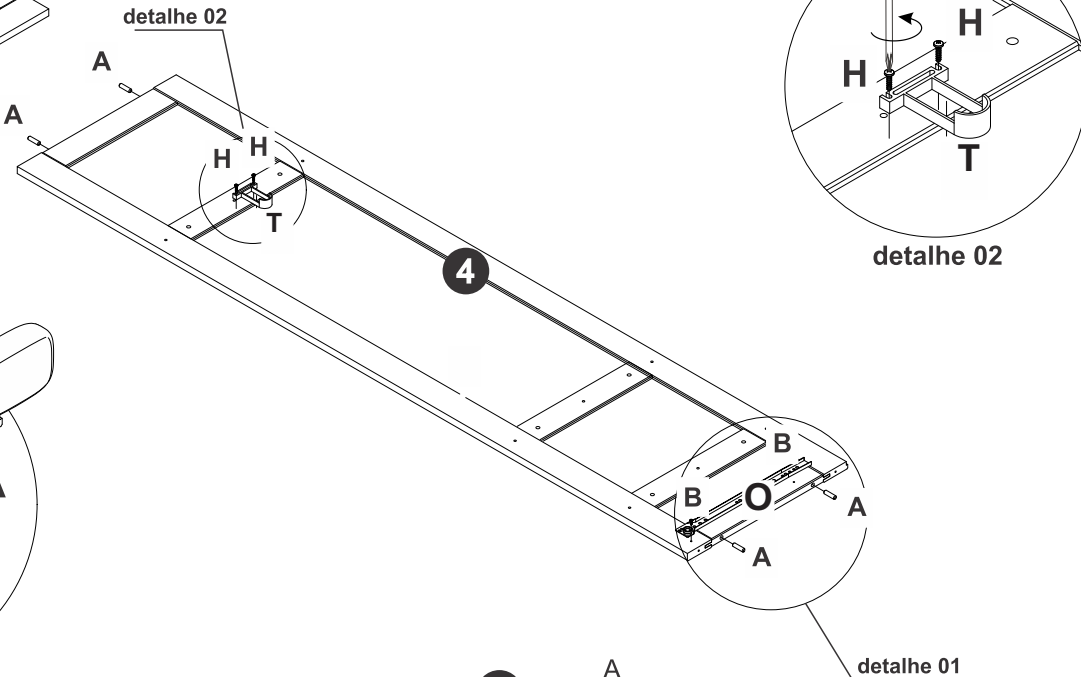
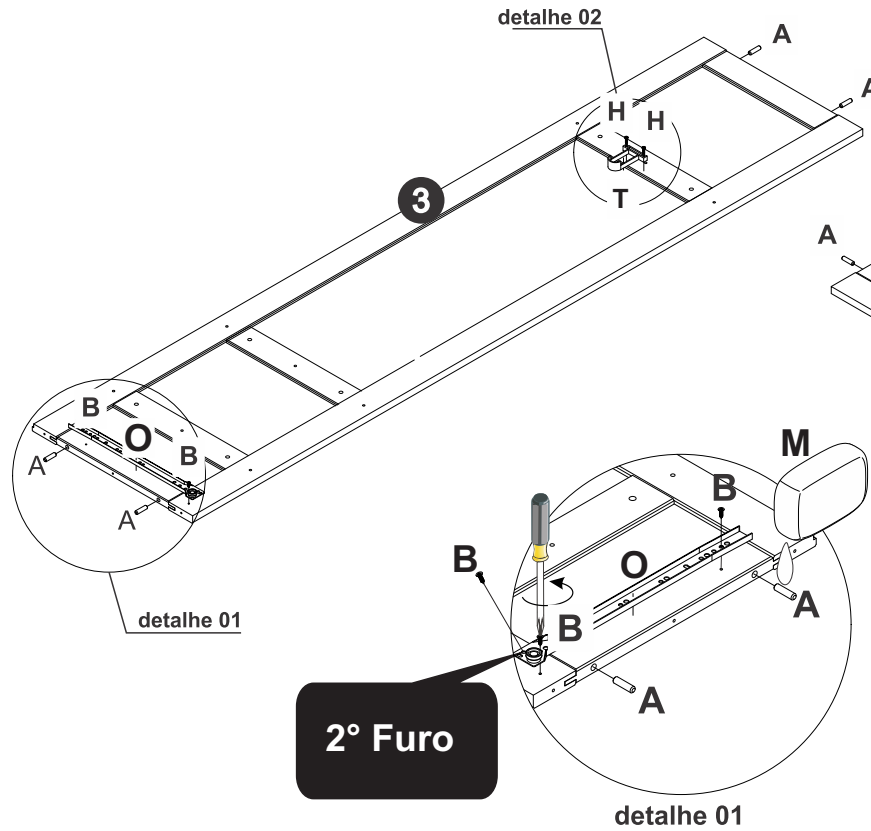

Pré-montagem

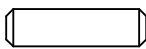

  B- Parafuso CH PHS *BI 3,5X14 mm (6X)

 A- Cavilha Ø8x30 (32X)

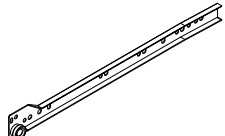
 O- Conjunto Corrediça Telescópica 400 mm (1X)

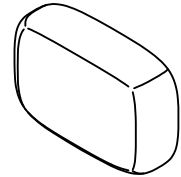
 M- Sache Cola 10gr (1X)

 T- Suporte Cabideiro Oblongo Nique Zamak (2X)

  H- Parafuso PN HS *BI 3,5x14mm (4X)

Passo 01

***Inicie a montagem posicionando o produto com o lado frontal para baixo.**

Pré-marcação do Fecho Magnético para Cima

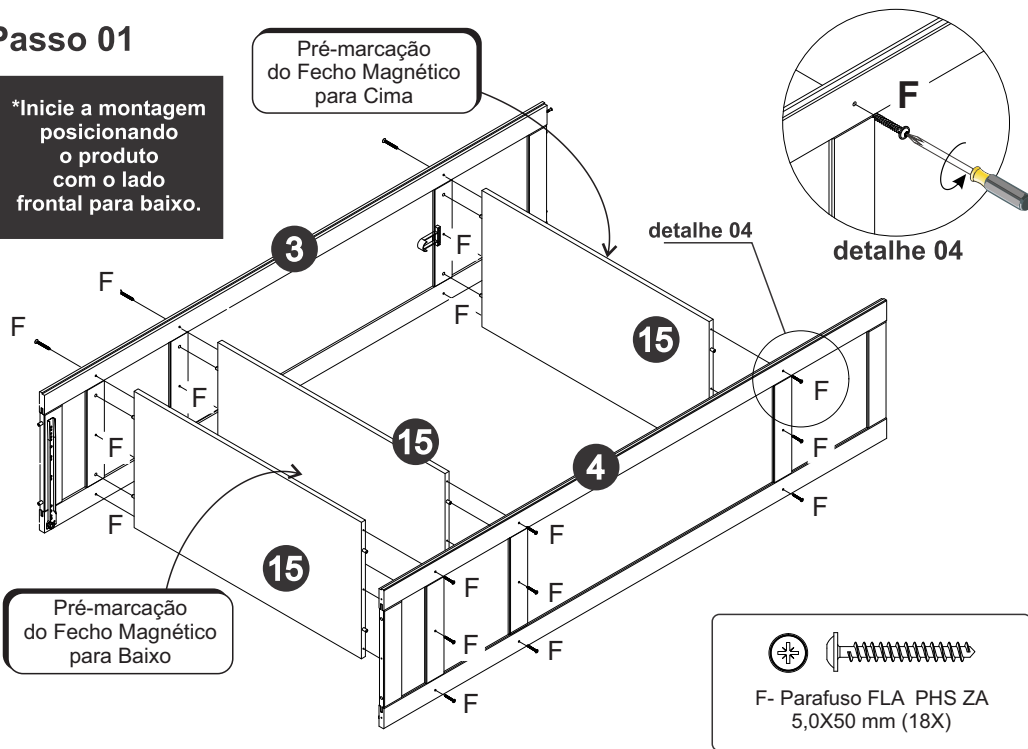

Pré-marcação do Fecho Magnético para Baixo

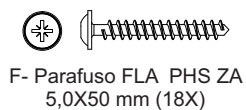

F- Parafuso FLA PHS ZA 5,0X50 mm (18X)

Passo 02

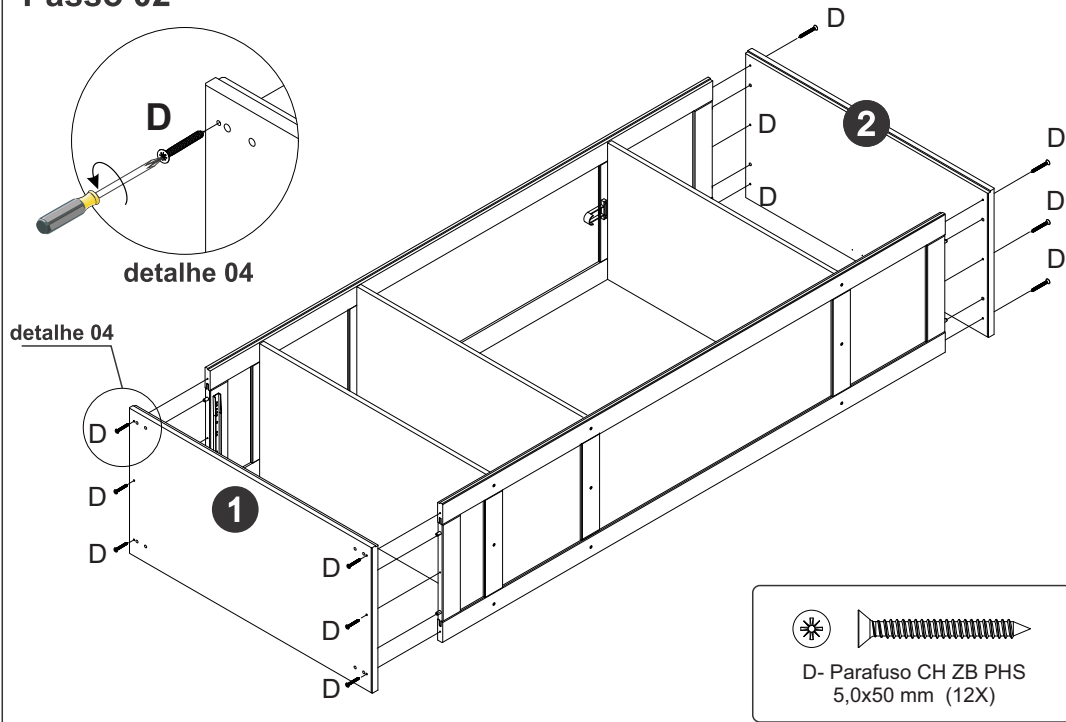

detalhe 04

detalhe 04

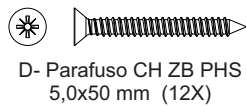

D- Parafuso CH ZB PHS 5,0x50 mm (12X)

Passo 03

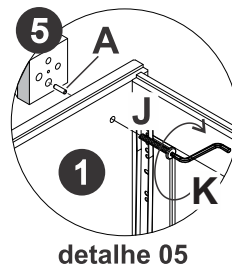

detalhe 05

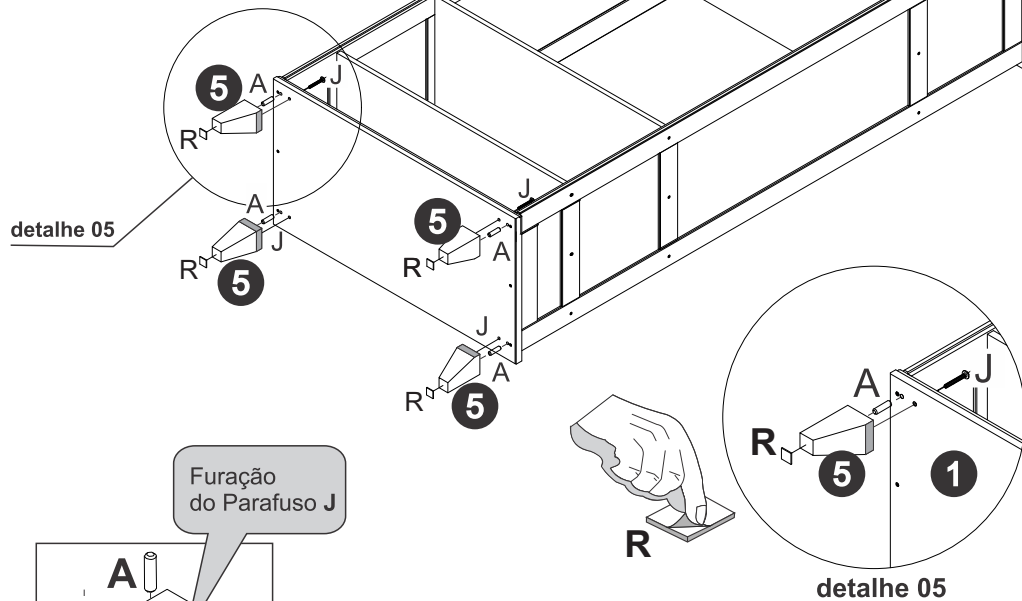

detalhe 05

Furação do Parafuso J

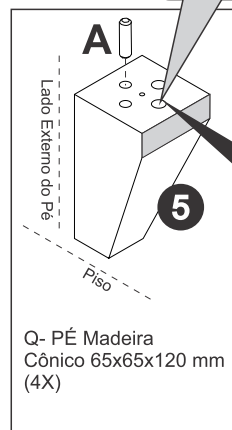

Q- PÉ Madeira Cônico 65x65x120 mm (4X)

Para fazer a montagem do Pé 5, certifique-se que o lado reto (ilustração indicada com cor mais escura) fique posicionada para dentro.

detalhe 05

R- Feltro Adesivo 25x25 (4X)

K- Chave Z 4 mm (1X)

A- Cavilha Ø8x30 (4X)

J- Parafuso Allen ZB CAB Ø17 7x70 mm (4X)

Passo 04

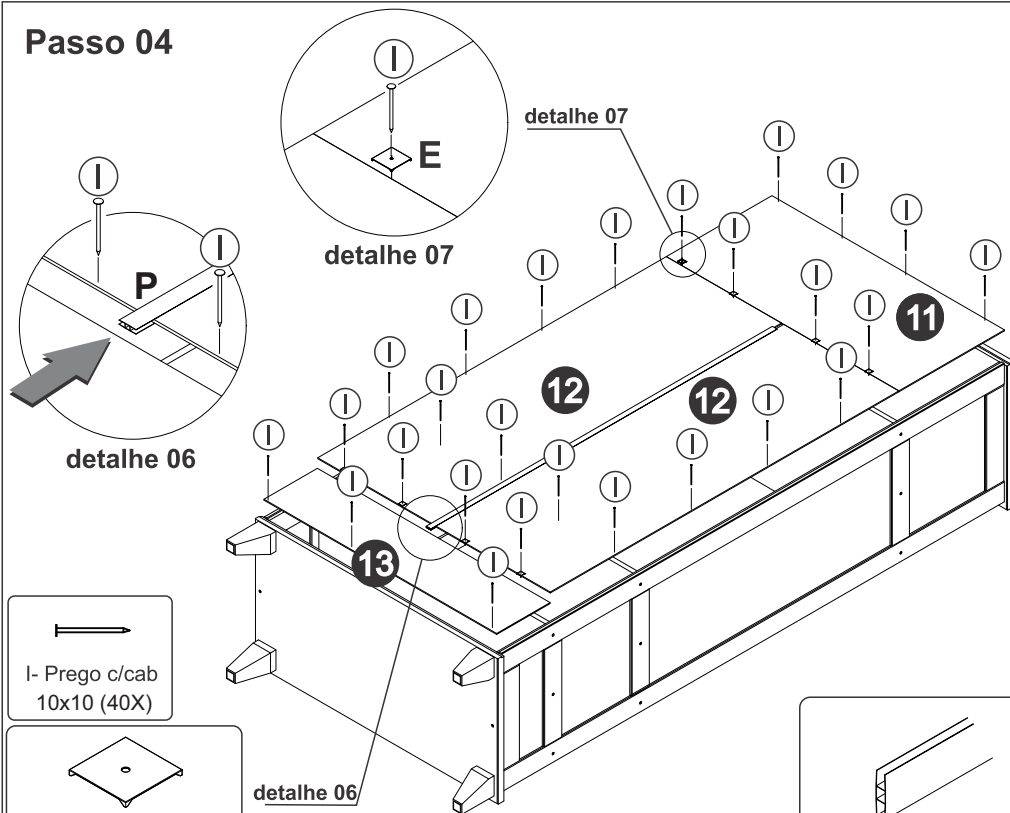

I- Prego c/cab
10x10 (40X)

E- Chapinha Fixa Fundo
Roupeiro ZB
COD0804001 (10X)

P- Perfil H Imbuia 1285 mm
(1X)

Passo 05

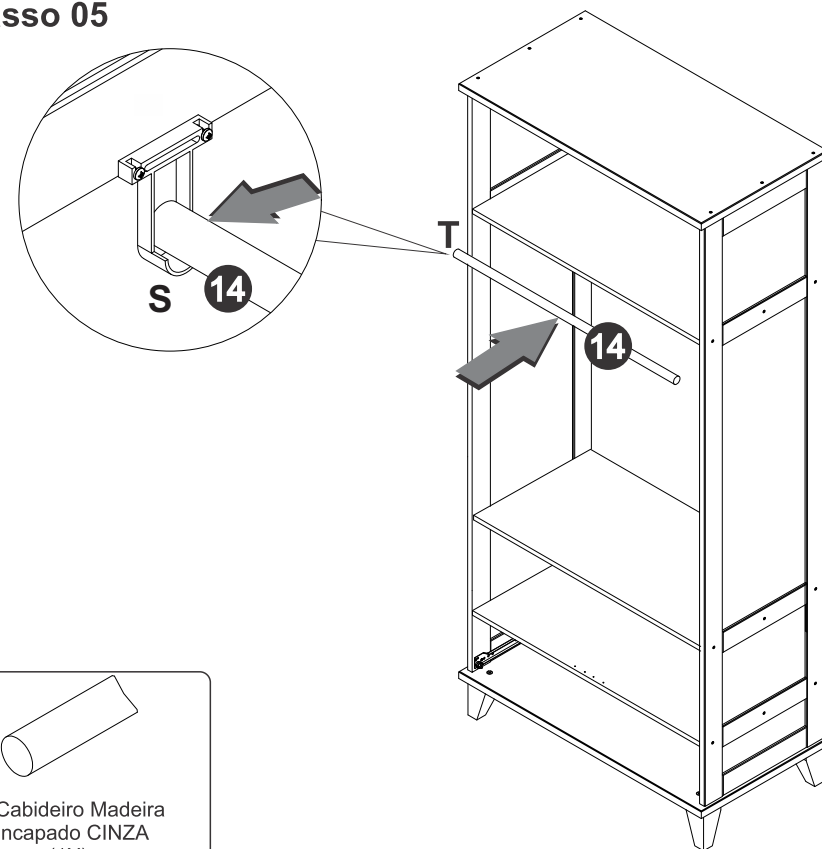

S- Cabideiro Madeira
Encapado CINZA
(1X)

Passo 06

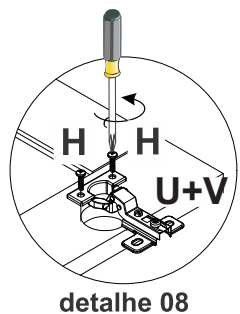

detalhe 08

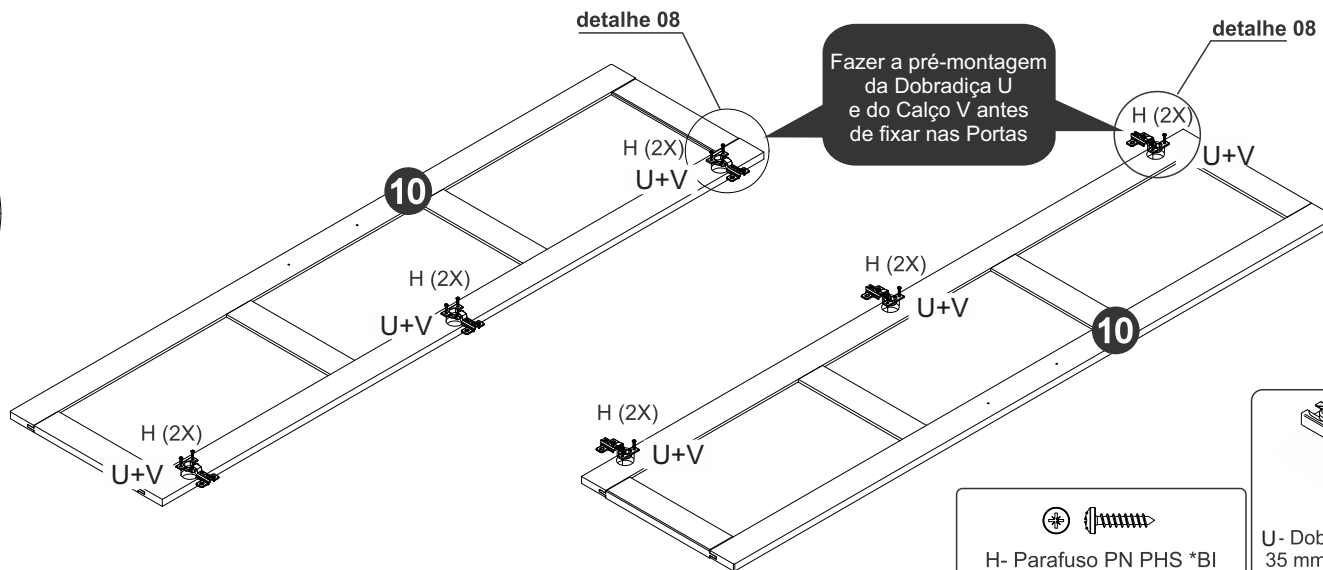

Fazer a pré-montagem
da Dobradiça U
e do Calço V antes
de fixar nas Portas

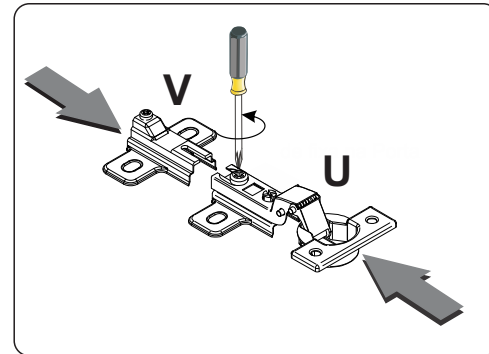

H- Parafuso PN PHS *BI
3,5x14mm (12X)

U- Dobradiça Al6Alta Crom
35 mm COD72002 (6X)

V- CALÇO 8mm AL6 ESTAMPADO
ZINC 53682
(6X)

Passo 07

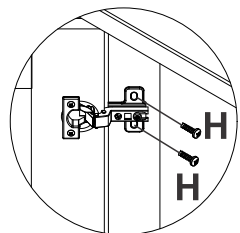

detalhe 09

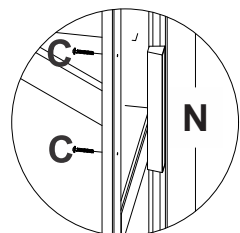

detalhe 10

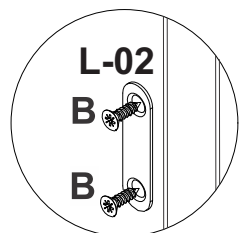

detalhe 11

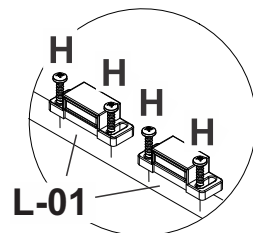
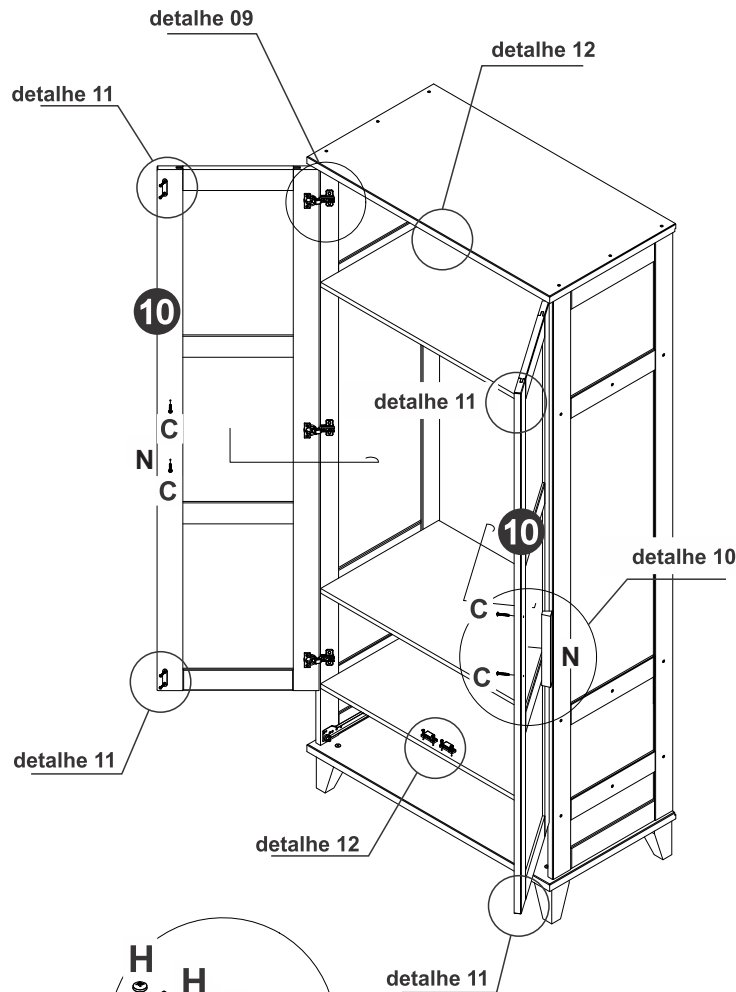

detalhe 12

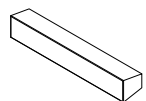

O- Puxador Taurus/
Candy 230 mm
Imbuia Acetinado New
(2X)

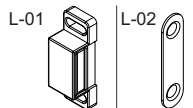

L- Fecho Magnético SOPRANO
C/Pressão 06030.0030.87
(4X) Cod 333



B- Parafuso CH ZB PHS
3,5x14 mm (8X)



H- Parafuso PN PHS *BI
3,5x14mm (20X)



C- Parafuso FLA PHS ZA
3,5X30 mm (4X)

Passo 08

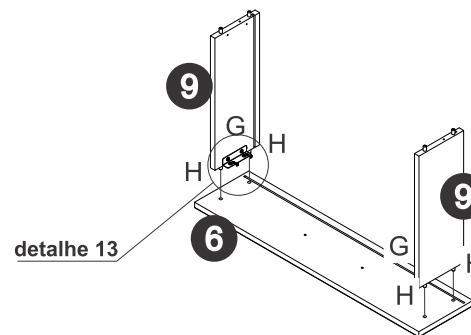

detalhe 13

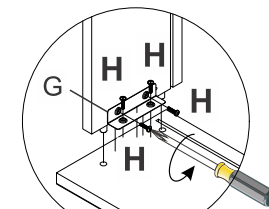

detalhe 13

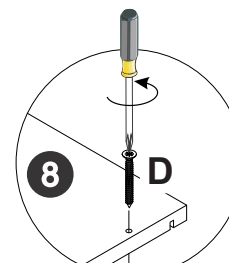
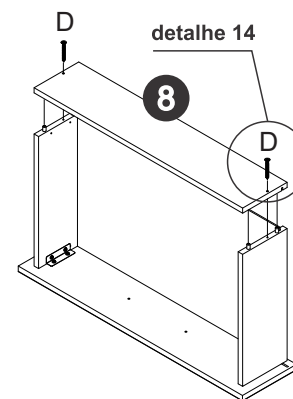
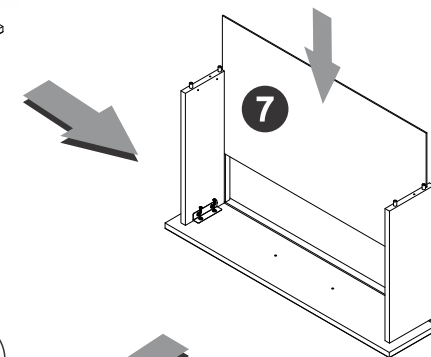

detalhe 14

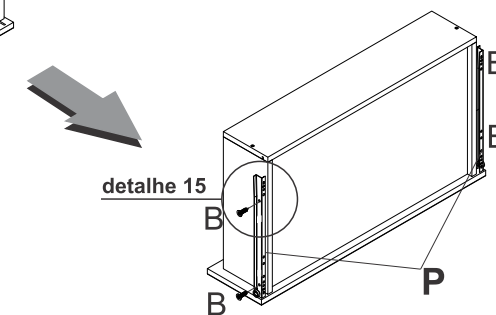

detalhe 15

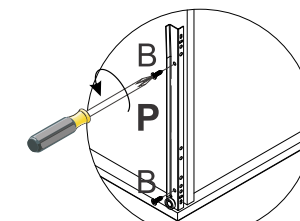

detalhe 15

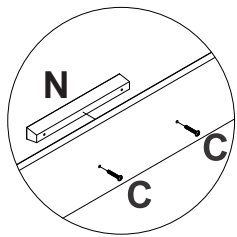

detalhe 16

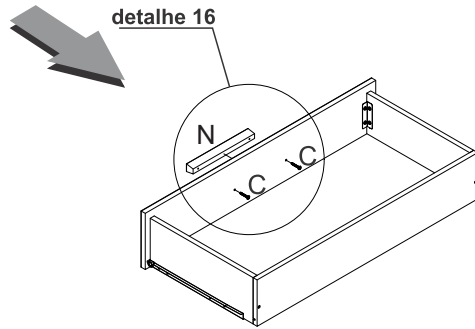

detalhe 16

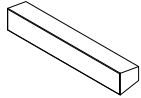

N- Puxador Taurus/
Candy 230 mm
Imbuia Acetinado New (1X)

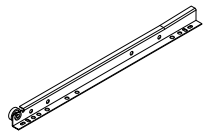

O- Conjunto Corrediça Branca
Metal 400 mm (1X)

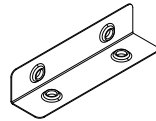

G- Cantonera para
Gaveta 80 ZB (2X)
(0802021411)



H- Parafuso PN PHS *BI
3,5x14mm (8X)

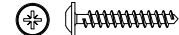

C- Parafuso FLA PHS ZA
3,5X30 mm (2X)



D- Parafuso CH ZB PHS
5,0x50 mm (2X)



B- Parafuso CH PHS *BI
3,5x14 mm (4X)

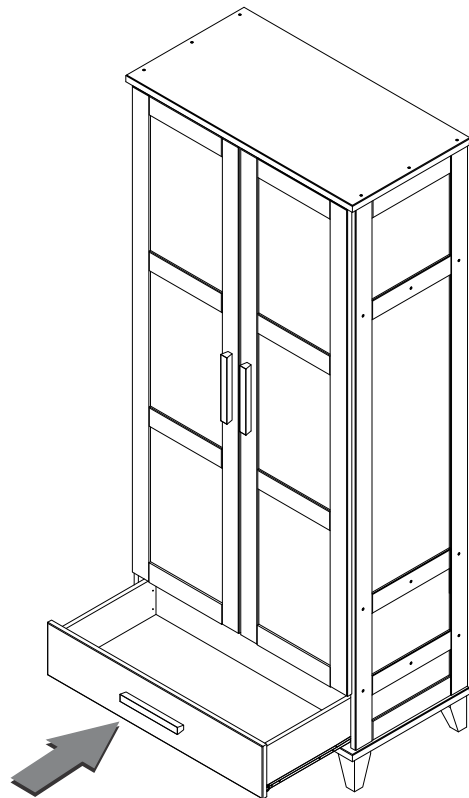

SERPIL
www.serpil.com.br

Garantia Serpil Móveis Ltda

A Serpil Móveis Ltda, denominada Serpil, tem uma preocupação enorme com a satisfação de seus clientes, com a qualidade de seus produtos. Para tanto, apresenta o Certificado de Garantia.

Para que os produtos Serpil estejam assegurados pela garantia conferida por este certificado, o consumidor / cliente deverá adotar os seguintes critérios e cuidados:

1. Uso adequado e normal dos produtos Serpil, evitando maus cuidados, exposição excessiva ao sol, calor e umidade, pois podem causar alteração na cor original dos móveis.
2. Deverá ser observado o adequado cuidado com o deslocamento dos móveis, bem como com manutenção e limpeza, não podendo ser utilizados produtos de limpeza não recomendados ou abrasivos.
3. Em caso de transferência do produto para locais diversos, esta só poderá ocorrer através de profissionais especializados, pois avarias no manuseio ao transporte, não estão contemplados na garantia.
4. O desgaste normal do tempo decorrente do uso e a existência de agentes externos capazes de influenciar em sua conservação, importam na extinção da garantia.
5. A garantia aqui conferida limita-se ao móvel, não se ampliando aos produtos a ele agregados, como vidros, ferragens, aramados e acessórios que não sejam de fabricação da Serpil Móveis.

OS PRAZOS DE GARANTIA

1. Será de Noventa (90) dias o prazo para defeitos aparentes e de fácil constatação;
2. Será de Seis (6) meses a garantia do Móvel por defeitos de fabricação, este em condições normais de uso e das demais condições do presente certificado, contados da data de emissão da nota fiscal.

DA EXTENSÃO DE GARANTIA

A garantia aqui conferida compreende o reparo ou substituição das peças com defeito de fabricação, contanto que constatados e certificados por lojistas que mantenham relações de compra e venda mercantil com a Serpil. Não está coberta pela garantia a quebra do móvel em função do excesso de peso. Para tanto observar no manual de montagem os pesos e as distribuições indicados.

Móveis não mais fabricados pela Serpil, não estão cobertos pela garantia, conforme Código de Defesa do Consumidor, artigo 32.

INSTRUÇÕES DE LIMPEZA, MONTAGEM E CONSERVAÇÃO

1. Para maior durabilidade, recomendamos que a limpeza dos móveis Serpil seja efetuada apenas com pano levemente umedecido em sabão neutro e flanela seca, não é recomendado nenhum tipo de produto como: lustra móveis, óleos ou polidores.
2. A montagem deverá ser feita obedecendo às instruções do manual de instalação e montagem, que será fornecido ao cliente/consumidor com o produto no momento da entrega. A instalação e montagem por conta do cliente/consumidor torna inaplicável a presente garantia, assim como todo e qualquer recorte ou adaptações realizadas nos móveis.
3. Não serão responsabilidades da Serpil problemas que tenham origem na utilização do produto de forma inadequada ou na exposição do mesmo a intempéries, além da ação de cupins ou outras pragas e ainda no armazenamento do móvel em locais impróprios e não detetizados periodicamente.

OBSERVAÇÕES FINAIS

A presente garantia deverá ser exercida nos prazos aqui indicados, mediante apresentação do presente certificado e Nota Fiscal.