

## Ferragens:

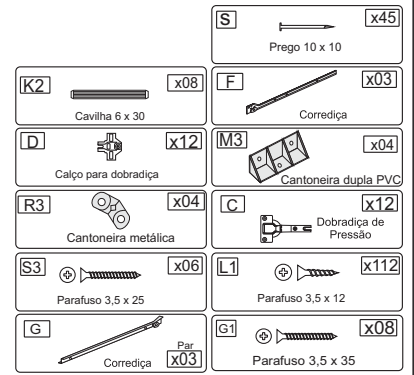

Sequência	Código	Descrição	Quantidade	Dimensões			Material
				Largura mm	Compr. mm	Espessura mm	
1		Lateral esquerda	1	380	1800	12	MDF
2		Lateral direita	1	380	1800	12	MDF
3		Rodapé dianteiro	1	100	1170	12	MDF
4		Rodapé traseiro	1	100	1170	12	MDF
5		Divisória	1	380	1615	12	MDF
6		Teto	1	380	1170	12	MDF
7		Prateleira inferior maior	1	380	580	12	MDF
8		Prateleira Superior maior	1	380	580	12	MDF
9		Prateleira superior menor	1	380	580	12	MDF
10		Prateleira inferior menor	1	380	580	12	MDF
11		Costas	5	1193	321	3	MDF
12		Perfil H	4	1160	25	5	PVC
13		Frante de Gaveta	2	590	190	12	MDF
14		Lateral de Gaveta	4	350	120	12	MDF
15		Traseira de Gaveta	2	523	70	12	MDF
16		Fundo de Gaveta	2	537	356	3	MDF
17		Puxador	6	35	35	35	PVC
18		Porta menor	2	293	1228	12	MDF
19		Porta maior	2	293	1612	12	MDF
20		Acrílico	4	190	190	3	ACRÍLICO
21		Moldura	1	1184	80	12	MDF
22		Pé	6	70	50	50	PVC
23		Cabideiro	2	50	570	25	PVC
24		Moldura Lateral	2	80	1800	15	MDF

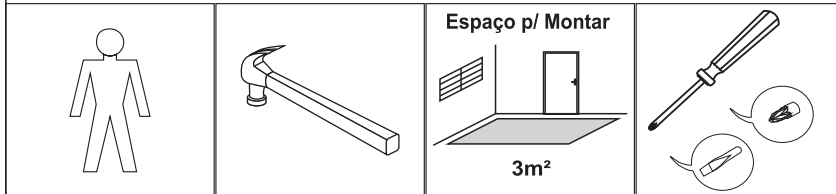

1 Recomendamos montar até o passo 3 com produto deitado sobre o piso.

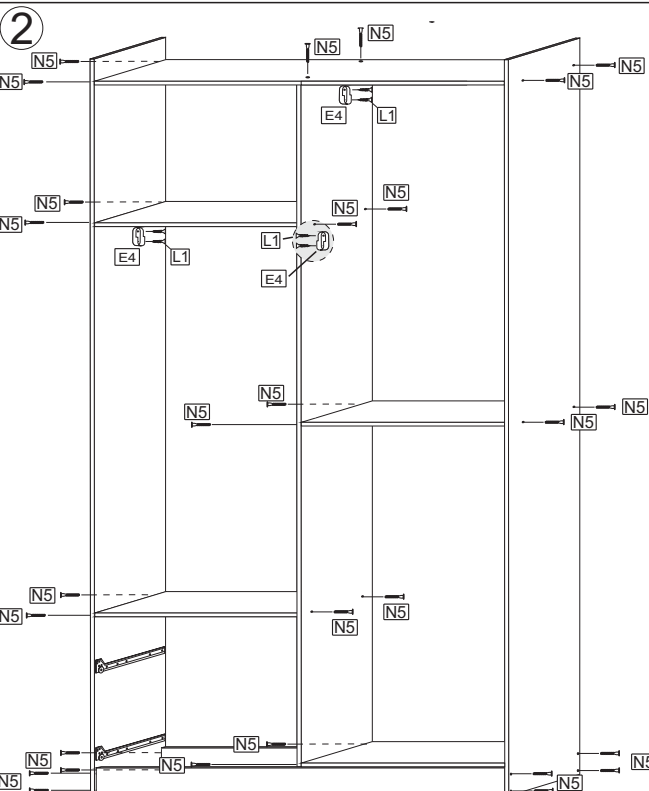
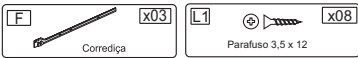
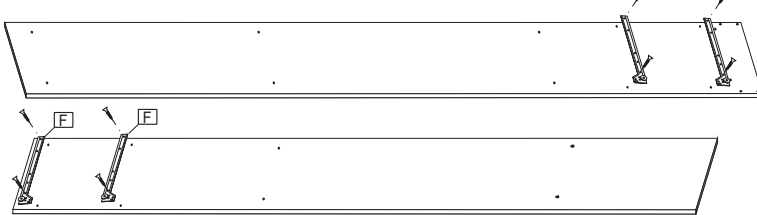

3 Fixando a moldura

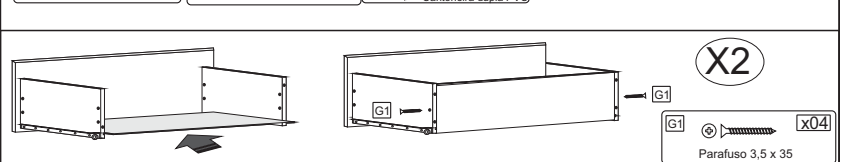
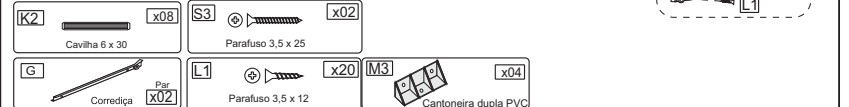
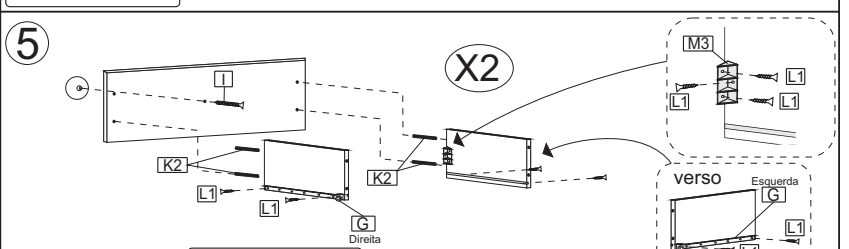
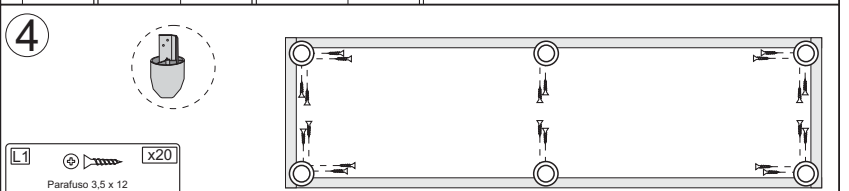
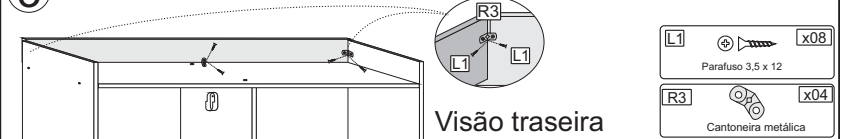

**6** Fixe as molduras laterais conforme desenho. As molduras são dupla face, permitindo escolher a montagem branca ou madeirado. Posicione as molduras laterais faceando com a moldura superior.

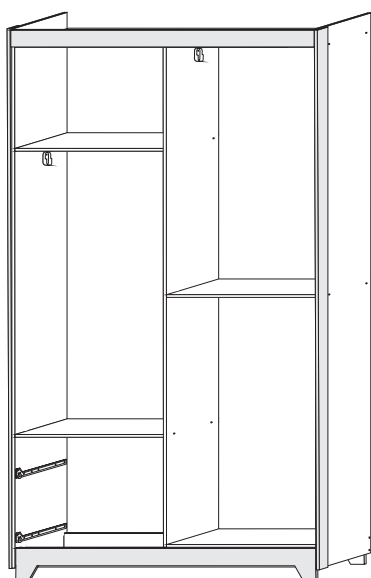
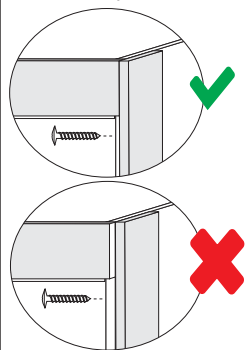

**7**

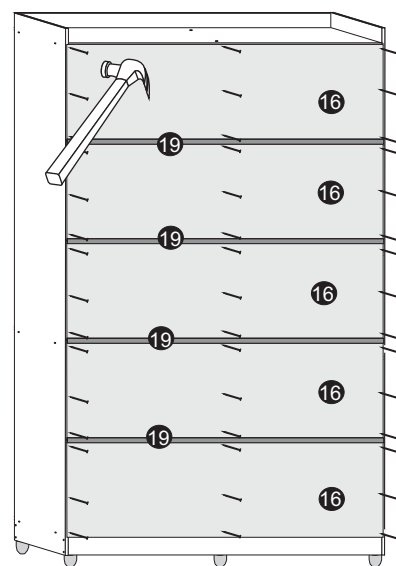

**8**

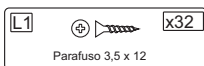
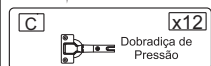
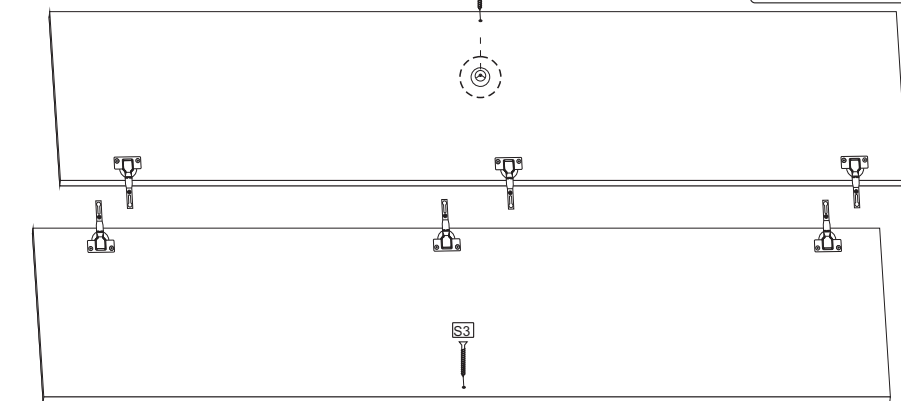
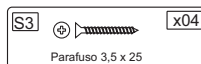
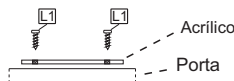
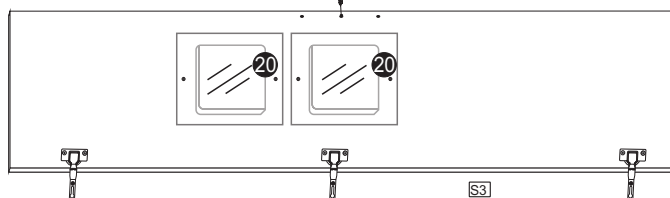
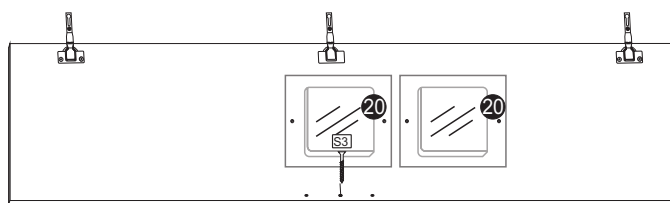
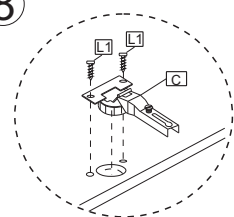

**9**

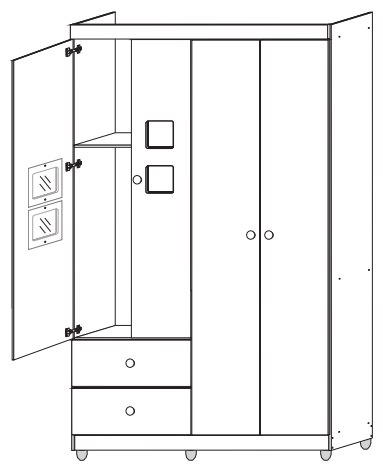
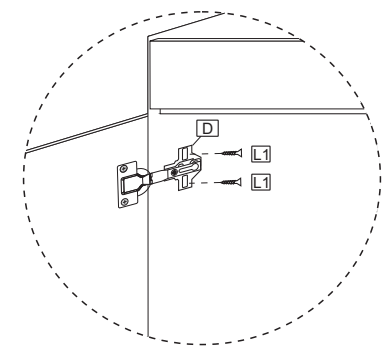

## Certificado de Garantia TiGus Baby

Parabéns! Você acaba de adquirir um produto fabricado especialmente para pessoas que exigem qualidade. Os produtos TiGus Baby são fabricados com o que há de melhor em equipamentos e materiais, buscando sempre a excelência em qualidade.

Este produto tem garantia de 06 (seis) meses, sendo 03 (três) meses referente ao código de defesa do consumidor e 03 (três) meses pela TiGus Baby, a partir da data da Nota fiscal emitida pela loja onde foi adquirido o produto. A garantia cobre defeitos de fabricação, vícios ocultos e degradação precoce das matérias primas e componentes empregados na produção. A garantia não cobre envio e retorno do produto a indústria.

### Para evitar perda da garantia é necessário alguns cuidados:

- 1) Verifique o estado da embalagem do produto no momento da entrega. Se houver danos nas mesmas de forma que possa provocar danos às peças, comunique imediatamente a loja onde adquiriu o produto;
- 2) Esta garantia não cobre defeitos de montagem e mau uso. A TiGus Baby não se responsabiliza pela montagem e entrega ao consumidor.
- 3) Uso de ferramentas e reparos não autorizados pela TiGus Baby implicará na perda da garantia.
- 4) A exposição do produto a umidade, calor excessivo, produtos químicos e incidência direta a luz solar implicará na perda da garantia.
- 5) Para assegurar o direito a garantia preencha corretamente a ficha abaixo.
- 6) Na limpeza utilizar pano limpo e levemente umedecidos. Pode-se utilizar lustra móveis. Não utilizar de forma alguma objetos ásperos e produtos a base de solventes como álcool, gasolina, acetona, etc.

**OBS: A montagem do produto é de responsabilidade do consumidor ou loja, não se responsabilizando a TiGus por vícios e fatos decorrentes desta montagem.**

Sol Móveis Solução Ltda - CNPJ 03.485.617/0001-32 - Rua Agradionor Martins Jales, 108 - Vila Aprazível  
Visconde do Rio Branco - MG CEP 36520-000 - SAC. (32) 3551-3725 [tigus@tigus.com.br](mailto:tigus@tigus.com.br) - [www.tigus.com.br](http://www.tigus.com.br)

O Fabricante se reserva o direito de introduzir modificações técnicas nos produtos, sem prévio aviso sempre que julgar necessário.