

“Senhores montadores, por favor, ajude-nos a ajudar”

Certificado de Garantia e Entrega Técnica Valdemóveis

***O preenchimento do formulário pelo consumidor é de responsabilidade do lojista e montadores, assim como, a conferência da assinatura de acordo com o RG.**

Solicitamos que esse termo de garantia convencional seja lido atentamente, preenchido e assinado.

Esta garantia começa a ter validade a partir da data do recebimento do produto pelo lojista e a montagem do mesmo na casa do consumidor final. Devendo seguir as seguintes orientações:

- 1- Abertura do produto na residência do consumidor final, na frente de pessoa responsável pelo acompanhamento da montagem.
- 2- Conferência de todas as peças do produto, em quantidade e condições, tudo conforme a orientação de montagem.
- 3- Após a montagem fazer o manuseio do produto com a pessoa responsável pelo recebimento, orientando e fazendo os testes necessários para conferir o estado do produto se está perfeito.
- 4- Caso tenha algum defeito, fazer o preenchimento imediato do problema neste formulário, tirar foto e mandar para a empresa no prazo máximo de 1 dia útil.
- 5- **Orientar que os produtos home suspenso e painel de fabricação da Valdemóveis tem que ser utilizados para colocação de TV e similares apenas presas no painel ou no home através dos suportes parafusados, que são enviados pela empresa, tendo que ser vistoriados no ato da montagem se esta ficou adequada e segura, não podendo ser colocada em cima dos NICHOS a TV ou similar, pois não foi fabricado com essa finalidade, não tendo condições de aguentar o peso.**
- 6- A Valdemóveis e a loja não se responsabilizam pela fragilidade da parede.

Formulário para ser respondido e assinado pelo consumidor:

Nome consumidora final: _____

CPF n°: _____

RG n°: _____

Endereço: _____

Produto comprado: _____

Código/Lote: _____

- a- Produto foi aberto na frente do consumidor? () sim () não
- b- Produto encontra-se em perfeitas condições? () sim () não
- c- As peças e kits foram completas? () sim () não
- d- O produto após montado e vistoriado está adequado ao uso, não apresentando nenhum defeito? () sim () não
- e- Foi devidamente orientado seu uso? () sim () não
- f- Foi advertido que o produto home e painel não pode ser utilizado o nicho para colocação de TV e similar? () sim () não
- g- Foi vistoriado o produto home e painel e a montagem saiu correta estando seguro ao uso? () sim () não

Após lido e vistoriado venho assinar: _____

Data: _____

Obs: Para qualquer pedido de assistência técnica junto a empresa Valdemóveis o presente documento é essencial e imprescindível, tendo que ser enviado junto com pedido de assistência. As demais normas segue Código de Defesa do Consumidor.

Reclamação do produto no ato da entrega: _____

PASSO A PASSO DA MONTAGEM

01° Identifique as peças já colocando seus acessórios;

02° MONTE AS MOLDURAS NAS LATERAIS: parafuse as Molduras (03) nas Laterais (01) figura 02.

03° MONTE A CAIXA: na posição deitada, parafuse as Prateleiras (02) nas extremidades das Laterais (01). Em seguida parafuse entre as Laterais (01) o Rodapé (06). Encaixe e Parafuse as Molduras (04) nas Prateleiras (02) (figura 01). Parafuse os Pés (figura 03) . Coloque o produto montado de pé.

04° PARAFUSE AS PRATELEIRAS E PREGUE OS FORROS: encaixe e parafuse as demais Prateleiras (02 e 05) entre as Laterais (01). Pregue os Forros (07). Inicie debaixo para cima e certifique-se que pregará o primeiro Forro no meio da Prateleira (02).

ATENÇÃO:

Para melhor acabamento coloque os tapa furos nas cabeças dos parafusos já fixados.

Disposições Gerais

A Valdemóveis reserva-se ao direito de alterar as características gerais, técnicas e estéticas dos produtos por ela produzidos e comercializados sem prévio aviso.



Esquema de Montagem

Avenida Jesus Candian, Nº 276- Mangueira Rural
Ubá - MG CEP 36503-258 Tel: (32) 3539-7000
www.valdemoveis.com.br

Produto: MULTIUSO FLEX

Código: 11630

Medida do produto montado: 630x 1820 x 313 mm (LxAxP)

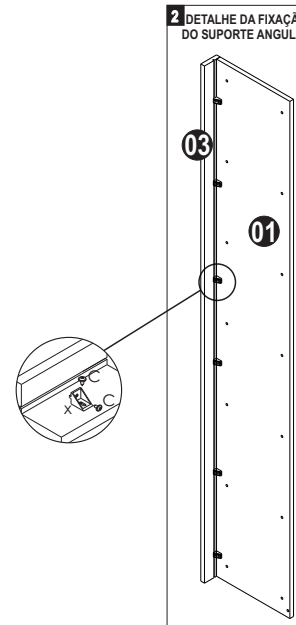
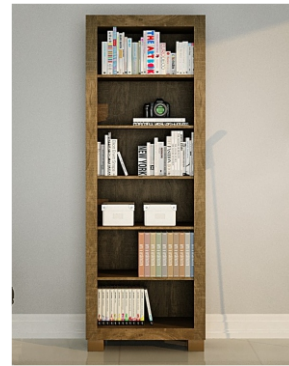
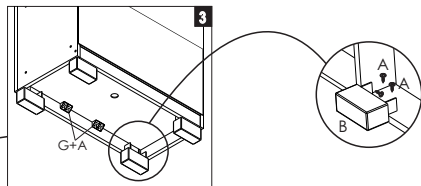
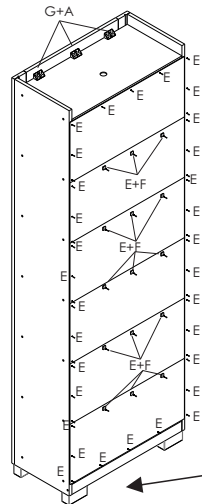
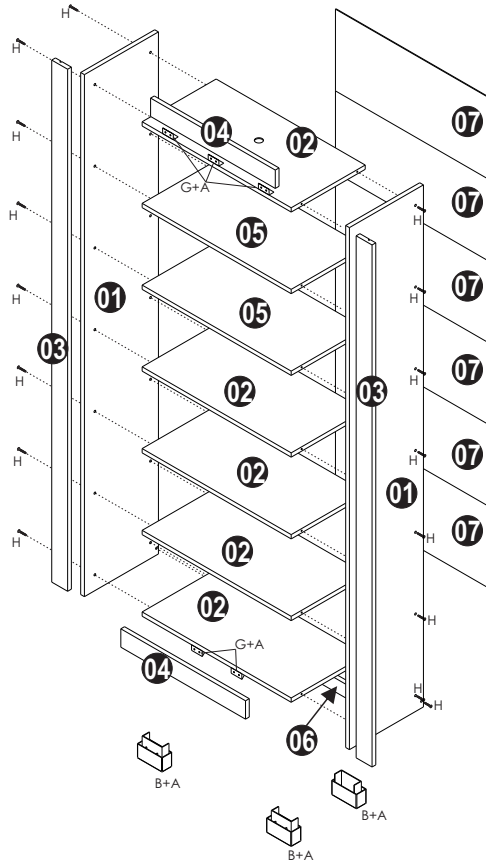
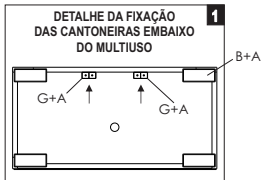
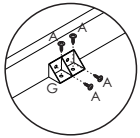

Relação de Peças

ITEM	REF.	DESCRIÇÃO	MEDIDA	QDT
1	11705	Lateral - Multiuso Flex	1820x298x15	2
2	11706	Prateleira 1 lado - Multiuso Flex	600x298x15	5
3	11707	Moldura para lateral - Multiuso Flex	1820x64x15	2
4	11709	Moldura para Prateleira - Multiuso Flex	505x64x15	2
5	11710	Prateleira 2 lados - Multiuso Flex	600x298x15	2
6	11711	Rodapé - Multiuso Flex	600x48x15	1
7	11712	Forro - Multiuso Flex	624x285x2,50	6

Relação de Ferragens

A	08x	B	04x	C	12x	D	02x	E	16x
paraf. chip fiangeado 3,5x14 (1479)		pé 100x50 com cantoneira cor marrom (11556)		suporte angular (1344)		pé 100x50 com cantoneira cor cinza (11708)		prego 8x8 com cabeça (2870)	
F	01x	G	05x	H	30x				
fixador para forro (1328)		cantoneira plástica 4 furos (2188)		paraf. estrutural 5,0x40 (1470)					

