

## MANUAL DE MONTAGEM - ROUPEIRO 2 PORTAS DE CORRER 2 GVTS Ref. 4222A

Nº	CÓD.	DESCRIÇÃO	MEDIDA	Nº	QTDE
01	204532	COSTA	2200X885X2,8	1/3	02
02	204544	PORTA CORRER	2139X890X12	1/3	02
03	204511	LATERAL ESQUERDA	2275X535X15	2/3	01
04	204534	LATERAL GAVETA	350X125X15	2/3	04
05	204533	FRENTE GAVETA	805X162X15	2/3	02
06	204535	TRASEIRO GAVETA	761X90X15	2/3	02
07	204530	DISTANCIADOR GVT TRAS.	374X60X25	2/3	02
08	204432	RODA-FORRO LATERAL	475X60X25	2/3	01
09	204517	RODAPÉ TRASEIRO	1745X76X15	2/3	01
10	204529	DISTANCIADOR GVT FRONT.	374X60X25	2/3	02
11	204541	DIVISÃO DIREITA	1135X360X15	2/3	01
12	204540	TAMPO COB. CABIDEIRO	865X360X15	2/3	01
13	204542	PRAT. SUPORTE NICHOS	360X300X15	2/3	02
14	204515	TAMPO COB. GAVETA	865X420X15	2/3	01
15	204516	RODAPÉ FRONTAL	1745X76X15	2/3	01
16	204543	RODA-FORRO FRONTAL	1745X50X15	2/3	01
17	204545	DIVISÃO SUPERIOR	430X420X15	2/3	01
18	204537	PRAT. SUPORTE INF.	865X420X15	2/3	01
19	204538	PRAT. SUPORTE SUP.	865X420X15	2/3	01
20	204536	FUNDO GAVETA	771X358X2,8	2/3	02
21	204510	LATERAL DIREITA	2275X535X15	2/3	01
22	204512	ASSOALHO	1745X535X15	3/3	01
23	204514	DIVISÃO MALEIRO	1745X420X15	3/3	01
24	204539	DIVISÃO	1724X420X15	3/3	01
25	204513	CHAPÉU	1745X520X15	3/3	01
26	204531	RODA-FORRO	1775X60X25	3/3	01

## EM CASO DE ASSISTÊNCIA IDENTIFICAR CÓD. E DESCRIÇÃO DA PEÇA!

## CERTIFICADO DE GARANTIA

A Móveis Castro, preocupa-se com a qualidade de seus produtos, para tanto apresenta o CERTIFICADO DE GARANTIA. Gostariamos de ressaltar que, para fazer uso da garantia, você deve fazer a solicitação de assistência técnica dentro do prazo de três (3) meses após a data de compra constante na nota fiscal do produto. Desta forma, é fundamental que você acione sua garantia logo que detectar alguma irregularidade com o produto. O contato para acionar a garantia ou solicitar assistência técnica deve ser feito sempre junto a loja onde o produto foi adquirido.

É na loja que você terá todas as informações sobre o processo de sua garantia, pois a Móveis Castro oferece total suporte para os lojistas que comercializam os produtos de nossa marca, passando todas as formas corretas para que a assistência técnica e garantia sejam efetivas.

Sobre a garantia:

- A assistência técnica para defeitos não cobertos pela garantia, como aqueles causados por mau uso, também poderá ser solicitada, mediante orçamento prévio fornecido pela loja responsável pela venda do produto.

- A presente garantia não tem efeito de cobertura sobre danos causados ao produto decorrentes do transporte da loja até o consumidor ou causados por montagem inadequada do mesmo, pois são serviços que não estão a cargo do fabricante do produto.

Sobre a montagem, instalação, conservação e limpeza:

- O móvel deve ser instalado por pessoal capacitado ou autorizado pelo estabelecimento comercial onde o mesmo foi adquirido, de acordo com as orientações de montagem que acompanham o produto (esquema de montagem) e em local apropriado.

- Lembramos que está sujeito a alterações todo e qualquer móvel frequentemente exposto a ação do sol, maresia, chuva, umidade e outros agentes naturais. Portanto, escolha com cuidado a localização do móvel, evitando a incidência destes agentes sobre o produto.









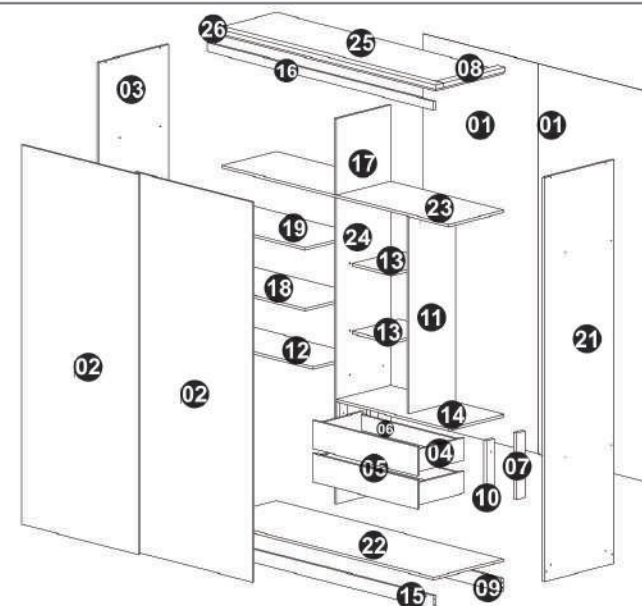



- O móvel deve ser manuseado com cuidado, evitando que seja arrastado ou submetido a esforço capaz de comprometer a estrutura e montagem do móvel.

- Para correta limpeza, recomenda-se a utilização da flanela levemente umedecida com água e detergente.

Para sua comodidade, guarde sempre a nota fiscal de compra do produto, pois a mesma é fundamental para a efetivação do exercício de sua garantia.

Dimensões:  
 Prof.: 540  
 Altura.: 2300  
 Largura.: 1775



Letra	Nome / Quant	Ferragem	Cód.	M	Parafuso cab.Chata 4,0x35 mm (14x)	146
A	Cantoneira Metal (2x)		44	N	Sapata (8x)	342
C	Corrediça 350 mm (2x)		703	O	Etiqueta (1x)	225
D	Cola (1x)		13	P	Parafuso cab.Chata 4,0x25 mm (3x)	1019
E	Fixador de costa (17x)		230	Q	Suporte de prateleira (16X)	349
F	Parafuso cab. Flang 3,5x14 mm (13x)		999	R	Prego 13x15 (8x)	311
G	Parafuso cab. Chata 3,5x14 mm (45x)		132	S	TRILHO 1842 CANALETA DUP (1x)	1842
H	Puxador Athos Bas (2x)		1858	T	Parafuso cab.Chata 4,0x45 mm (42x)	926
I	Cabideiro 540mm (1x)		1890	U	Cantoneira (4x)	652
J	TRILHO 1841 VIA DUPLA (1x)		1841	V	Cabideiro 854mm (1x)	1083
K	Suporte Cabideiro Obl (4x)		905	X	Pino duplo girofix (2x)	1496
L	Prego 11x11 (93x)		1669	Y	PERFIL ACAB. 2137MM (4x)	1876
AA	Batente silicone (6x)		893	Z	KIT SISTEMA CM110 (2x)	1144
AB	Parafuso cab. Flang 3,5x22 mm (6x)		1665	AC	Tambor minifix (4x)	1417

Dúvidas? Envie um e-mail para: [assistencia@moveiscastro.com.br](mailto:assistencia@moveiscastro.com.br)

# MANUAL DE MONTAGEM - ROUPEIRO 2 PORTAS DE CORRER 2 GVTS Ref. 4222A

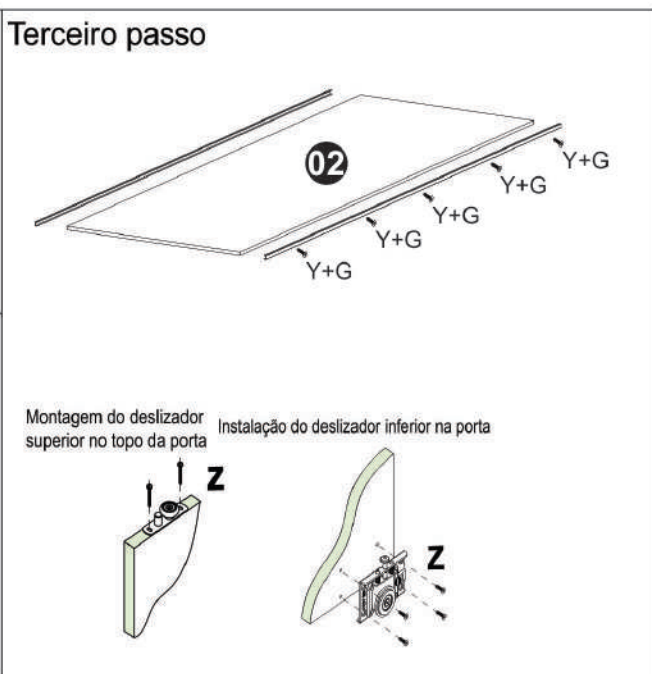
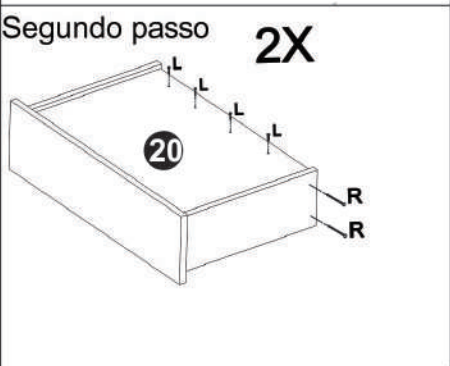
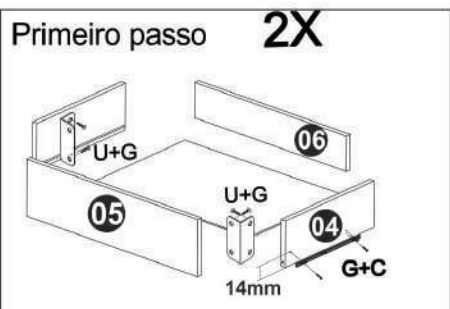

O 4222A possibilita a montagem DIREITA/ESQUERDA

