



PRECISA DE AJUDA?

ACESSE NOSSA
CENTRAL DE ATENDIMENTO

As imagens contidas neste manual são meramente ilustrativas.



MANUAL DE INSTRUÇÕES
LAVADORA E PERFURADORA DE ALTA PRESSÃO

L PROFI 4000

PROFISSIONAL INTENSIVO



LEIA O MANUAL
DE INSTRUÇÕES

FW006928
REV02MAR21

Wap



INTRODUÇÃO/APRESENTAÇÃO DO PRODUTO

Parabéns!

Você acaba de se tornar uma AUTORIDADE EM LIMPEZA!

Você vai descobrir no seu dia-a-dia, todos os benefícios de utilizar um produto WAP, que é sinônimo de potência, durabilidade, design e principalmente soluções que trazem mais praticidade e desempenho com menor esforço. Dê boas vindas a esse verdadeiro parceiro da limpeza em sua casa e tenha mais tempo para você e sua família.

www.wap.ind.br

Bem-vindo ao mundo WAP!

Conheça as peças e acessórios que vão facilitar a sua vida

Ao abrir a caixa você vai encontrar todo o respeito que a WAP dedica a você. Aqui estão todas as peças e acessórios que você precisa conhecer bem para obter um melhor resultado. Confira se todos os componentes estão presentes e em perfeito estado. Depois, mãos a obra.



DADOS TÉCNICOS



1. Pistola de alta pressão
2. Lança sem bico
3. Kit de bicos de alta pressão (0° | 25° | 40° | Shampoo)
4. Dispositivo para detergentes
5. Suporte para pistola
6. Botão liga / desliga
7. Porta acessórios
8. Rodas de borracha
9. Mangueira de trama de aço com 10m
10. Alça para transporte
11. Suporte para mangueira de cabo elétrico
12. Entrada de água
13. Saída de água de alta pressão
14. Bomba radial triplex cabeçote de latão

DADOS TÉCNICOS

Potência elétrica (W/CV)	7500 / 10
Pressão nominal (PSI/MPa)	2900 / 20
Pressão permissível (PSI/MPa)	4350 / 30
Vazão máxima (L/min)	19
Pressão máxima de entrada de água (bar)	12
Nível de ruído sonoro (Lpa) [db(A)]	83
Aceleração no braço do operador (m/s ²)	≤ 3,5
Óleo lubrificante (mineral)	15W40 ou 20W50
Vazão de alimentação mínima (L/min)	22,8
Temperatura de alimentação (°C)	50
Peso líquido (kg)	77,2

A Fresnomaq Indústria de Máquinas S/A se reserva o direito de promover alterações a qualquer momento e sem prévio aviso, em decorrência de avanços tecnológicos e modificações de especificações técnicas e comerciais. Os valores de performance e dados técnicos indicados neste catálogo, como potência, tensão aplicada, entre outros, podem variar de acordo com os fatores de aplicação (intemperanças do ambiente, superfícies a serem trabalhadas, etc.) e acessórios utilizados. Outra situação que pode nos levar a efetuar algum tipo de alteração referente aos valores de performance, será mediante a atualização e lançamentos de novas versões de produtos da linha.

Esta máquina destina-se para uso comercial, por exemplo, em hotéis, escolas, hospitais, fábricas, lojas, escritórios e locadoras.



OBSERVAÇÕES IMPORTANTES / INSTRUÇÕES DE SEGURANÇA

O manual do usuário que acompanha seu equipamento foi desenvolvido com o objetivo de esclarecer quaisquer dúvidas que possam surgir durante o uso. Além disso, ele contém informações importantes sobre segurança que se seguidas corretamente, podem garantir o bom funcionamento do aparelho e, mais importante, garantir a sua segurança.

Pensando no consumidor, este manual foi produzido com textos objetivos e claros, imagens e fotos que facilitam o entendimento dos procedimentos descritos e enfatizando observações que requerem maior atenção para o melhor uso do aparelho.

LEGENDA:

NOTA

Indica ao usuário detalhes sobre o funcionamento do aparelho, geralmente recomendações da melhor utilização deste.

IMPORTANTE

Indica ao usuário observações muito importantes sobre o funcionamento, recomendações que não podem deixar de ser realizadas para garantir sua segurança.

! ATENÇÃO!

Indica ao usuário procedimentos que requerem muita atenção, pois podem trazer riscos ao aparelho e também a saúde do usuário se não realizados corretamente.

! PERIGO

Indica ao usuário práticas inseguras quanto ao funcionamento do aparelho, que podem resultar em alto risco à saúde e/ou acidentes graves ou fatais.

INSTRUÇÕES DE SEGURANÇA

O seu produto foi projetado de forma a garantir sua total segurança. Use corretamente a máquina seguindo sempre as instruções.

Antes da utilização	Antes de utilizar seu equipamento, verifique se a tensão da rede elétrica é a mesma da etiqueta do produto.
	Antes de ligar seu equipamento, inspecione-o com cuidado. No caso de encontrar algum defeito, não ligar o equipamento e entrar em contato com seu distribuidor.
	Antes de operar o equipamento, encaixe todos os acessórios necessários de forma correta e depois acione o interruptor liga / desliga. O equipamento deve ser colocado em uma superfície plana e estável.

Durante a utilização	Este aparelho não deve ser usado por crianças ou pessoas com capacidades físicas, sensoriais ou mentais reduzidas, a menos que tenham recebido instruções referentes a utilização do aparelho e estejam sob supervisão de uma pessoa responsável pela sua segurança.
	Recomenda-se que crianças sejam vigiadas para certificar-se de que elas não estejam brincando com o equipamento.
	Nunca coloque o produto em funcionamento sem água. A falta de água causa danos irreversíveis à bomba de alta pressão.
	Nunca se afaste do equipamento enquanto este estiver ligado.
	Nunca opere este equipamento em locais de risco de incêndio ou explosão, em poças de água ou outros líquidos.
	O equipamento nunca deve ser utilizado debaixo d'água. Nunca exponha o equipamento a chuva ou respingos e guarde-o sempre em local seco.
Nunca direcione o jato de alta pressão a equipamentos que contêm componentes elétricos.	

Durante a utilização	Use o equipamento somente para os propósitos descritos neste manual. É vedado o uso para outras finalidades.
	Quando acionado, o gatilho apresenta uma força de retrocesso. Portanto, segure firmemente a pistola.
	Sempre use o equipamento em ambientes arejados e nunca cubra ou obstrua as entradas de ar.
	Em caso de acidente ou quebra, desligue o equipamento da rede elétrica imediatamente.
	ATENÇÃO! Não use o aparelho próximo às pessoas, a menos que estejam usando vestuário protetor.
	Mantenha distância do orifício de saída do jato de alta pressão para evitar acidentes.
	Não trabalhe com o equipamento deitado ou desequilibrado.
	Nunca trabalhe sem o filtro de entrada de água.
	Em função do motor utilizado neste equipamento, é possível nas primeiras horas de uso perceber um odor característico de verniz (utilizado para isolamento do mesmo) devido ao aquecimento.
Para movimentar o equipamento, use a alça. Não force o movimento quando enroscar em algum objeto.	

Sobre a fiação elétrica, cabos e plugues	ATENÇÃO! O isolamento do cabo de alimentação deve estar intacto e sem rachaduras. Caso o cabo de alimentação esteja danificado substitua-o em um Serviço Autorizado WAP para evitar acidentes.
	O sistema da tomada deve ser preparado por um electricista qualificado, em conformidade com IEC 60364-1.
	A rede elétrica usada neste equipamento deve incluir aparelho residual de corrente que interrompe a corrente se a fuga para o terra superar 30 mA por 30 ms ou aparelho que interrompe o aterramento.
	Não retire o plugue da tomada puxando-o pelo cabo de alimentação ou tocando no plugue com as mãos molhadas e / ou pés descalços.
	Insira completamente o plugue na tomada elétrica para evitar acidentes.
	Nunca puxe o equipamento pelo cabo de alimentação.
	Sempre desenrole o cabo de alimentação por completo antes de utilizar o equipamento. Evite compartilhar a mesma tomada com outros eletrodomésticos com alto consumo de energia.
	Use tomada separada dos outros aparelhos elétricos, evitando assim a possibilidade de fogo devido ao excesso de calor.
	Evite o desgaste do cabo de alimentação causado por calor, cantos vivos ou cortantes e superfícies ásperas. Não conserte nem danifique o cabo de alimentação.
	No caso de ser usada uma extensão, as tomadas macho e fêmea devem ser do tipo à prova d'água, mantidas secas e foras do chão.
	Extensões em rolos sempre devem ser completamente esticadas para evitar seu superaquecimento.
	A extensão deve estar em conformidade com os requisitos mencionados a seguir para dimensionar a extensão de acordo com o comprimento: Para extensões até 15m de comprimento, utilize fios de bitola 2,5mm ² e, para extensões de 15 até 30m, fios de bitola 4mm ² .
	Devido às condições da rede elétrica, podem ocorrer rápidas quedas de tensão ao ligar o equipamento. Isto pode ter efeito em outros equipamentos (ex: lâmpada piscar). Estes eventos não devem ocorrer. Se necessário, entre em contato com a concessionária de energia elétrica local para maiores informações.
	Quando o equipamento não estiver em uso, retire o cabo de alimentação da tomada para evitar acidentes.
Não use pinos soltos, plugues ou tomadas danificados sob risco de choque elétrico, curto-circuito e incêndio.	
Nunca utilize o cabo elétrico para arrastar ou puxar o produto.	

Sobre a mangueira e outros acessórios	Para assegurar a segurança do equipamento, utilize apenas peças originais do fabricante.
	Somente encaixe e desencaixe os acessórios no equipamento quando o mesmo estiver desligado.

Sobre a mangueira e outros acessórios	Estique totalmente a mangueira para garantir que a mesma esteja desobstruída e sem dobras e para que possa operar corretamente.
	Não torça a mangueira, pois isto pode causar acidentes quando o fluxo da água for interrompido.
	Nunca puxe a mangueira com força e não use-a para movimentar o equipamento, pois isto pode danificá-lo e causar vazamentos.
	AVISO! Não utilize o aparelho se o cabo de alimentação ou partes importantes do aparelho estiverem danificados, por exemplo, dispositivos de segurança, mangueiras de alta pressão, pistola.
	AVISO! A mangueira, encaixes e acoplamentos são importantes para a segurança do equipamento. Use apenas acessórios recomendados pelo fabricante.

Sobre o jato de alta pressão	Nunca direcione o jato de alta pressão contra o equipamento.
	Não direcione o jato de alta pressão contra tomadas e aparelhos elétricos.
	O jato de alta pressão pode ser perigoso.
	Não direcione a pessoas, animais ou outros aparelhos elétricos.
	Nunca toque o jato de alta pressão durante a operação, pois isto pode causar acidentes.
	ATENÇÃO! Não direcione o jato contra si mesmo ou aos outros, a fim de limpar roupa ou calçado.

Sobre o funcionamento dos dispositivos de segurança	Válvula de segurança: elimina súbitas elevações de pressões ocasionadas por algum funcionamento anormal do circuito hidráulico do equipamento. Essa válvula é, portanto, um elemento de segurança importante e o seu ajuste não deve ser alterado.
---	--

Sobre reparo, limpeza e manutenção	Os trabalhos de reparo e manutenção devem ser realizados apenas na rede de Serviços Autorizados WAP.
	AVISO! Desconecte o equipamento da rede elétrica antes de realizar qualquer manutenção ou limpeza e ao substituir peças.
	Nunca limpe o equipamento com álcool, solventes ou outros produtos agressivos de limpeza.
	Utilize somente um pano levemente umedecido em água e detergente neutro.

Sobre clima, água e produtos químicos	Este produto não deve ser usada a temperaturas abaixo de 0°C.
	Use no seu produto somente água potável limpa.
	Não coloque produtos químicos na água, tais como detergentes ou removedores de manchas. Use somente água fria.



ATENÇÃO! Este aparelho foi projetado para uso como agente de limpeza reconhecido ou recomendado pelo fabricante. A utilização de outros agentes de limpeza ou produtos químicos pode afetar adversamente a segurança do aparelho.



ATENÇÃO! A Fresnomaq Indústria de Máquinas S/A. não se responsabiliza por danos pessoais ou materiais ocasionados pela utilização indevida deste equipamento.



ATENÇÃO! Nunca ligue o plugue na tomada antes de montar o equipamento e prepare-o para o funcionamento, seguindo as instruções a seguir.



ATENÇÃO! Conecte somente o plug em tomadas devidamente aterradas.
NÃO REMOVA O PINO TERRA.

UTILIZANDO SEU PRODUTO WAP



1. Remover os parafusos laterais do capô com o auxílio de uma chave de boca.



2. Com o auxílio de uma chave de boca, remover o tampão vermelho que está instalado na bomba.



3. Retire a vareta de nível de óleo que é fornecida juntamente com o manual de instruções e instalar na bomba.

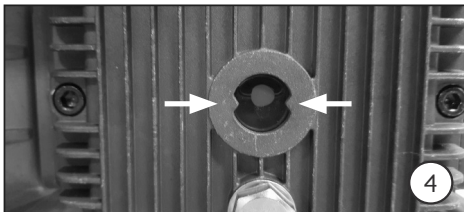

4. Verifique na lateral da bomba se o nível de óleo está alinhado com a marcação em vermelho no centro do visor.



5. Encaixe a alça ergonômica no chassi do produto.



6. Aperte o botão de trava e empurre a alça até o final para fixar.

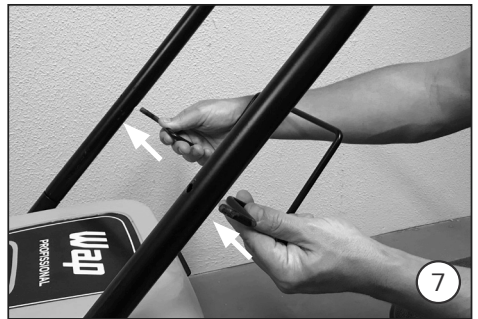

7. Encaixe o suporte para mangueira.



UTILIZANDO SEU PRODUTO WAP

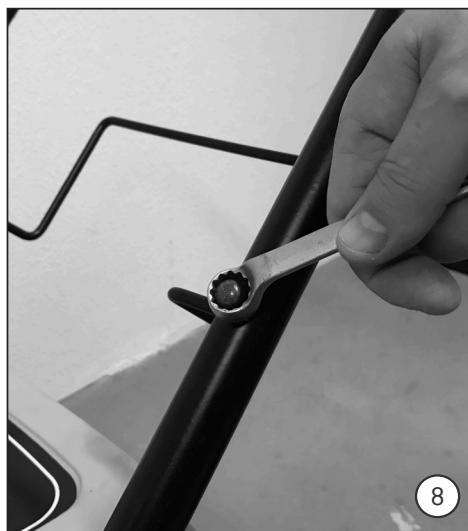

8. Fixe a porca cega M8 utilizando uma chave de boca.

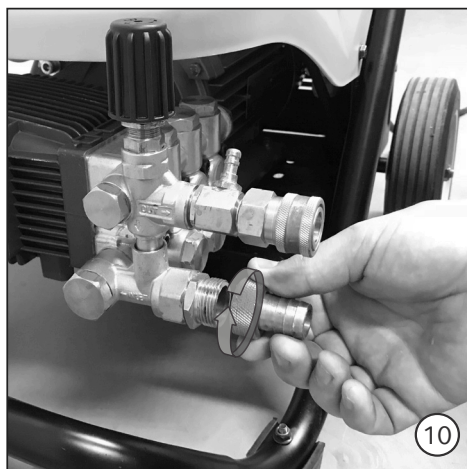

10. Remova o espigão fixado na mangueira de sucção de água, em seguida conectar o espigão na conexão de entrada de água da bomba

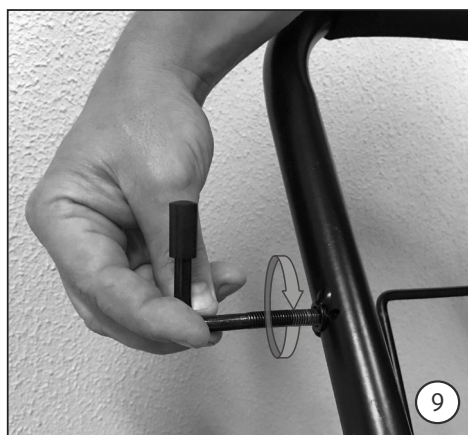

9. Rosqueie o suporte para a pistola na lateral direita da alça.



11. Abra a torneira ou o registro e deixe sair a água para retirar todo o ar da mangueira.

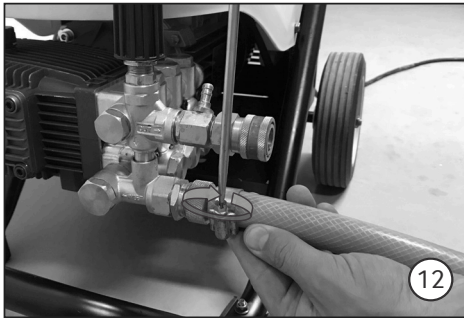

12. Fixar a mangueira de alimentação de água na conexão da bomba com o auxílio de uma abraçadeira ajustável

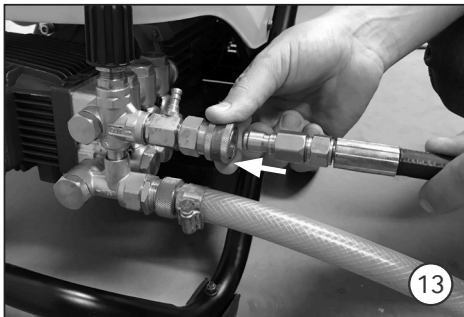

13. Empurre a trava do engate rápido e conecte a mangueira de alta pressão na saída de água.



14. Conecte a mangueira de alta pressão na pistola, puxando a trava do engate rápido.

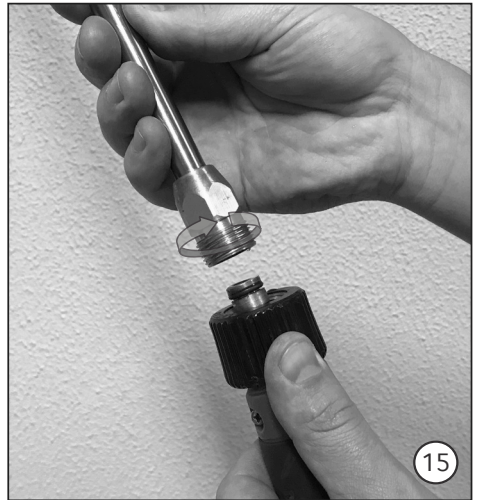

15. Conecte a lança na pistola e gire a manopla até travar.



16. Verifique a trava da pistola.



UTILIZANDO SEU PRODUTO WAP



17. Desenrole o cabo elétrico totalmente e conecte o plugue na tomada de acordo com a tensão do aparelho.



20. Escolha o bico específico para uso. Engate o bico puxando o engate rápido da lanca e certifique-se de que ele está corretamente conectado.

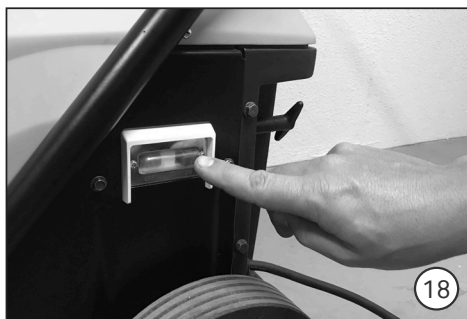

18. Ligue o aparelho na chave liga / desliga.



19. Aperte o gatilho da pistola até sair todo o ar da mangueira e formar um jato uniforme.

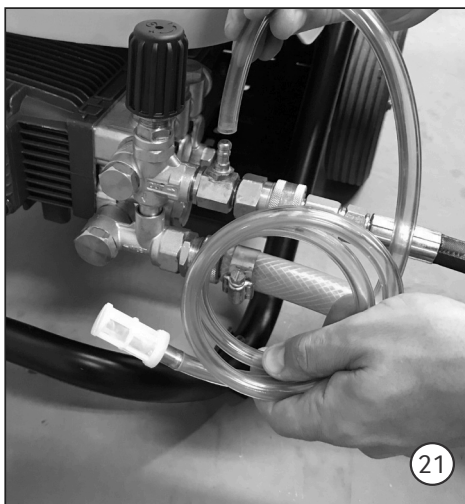

21. Para aplicação de detergente, deve-se conectar a mangueira de sucção no dispositivo localizado na saída de água da bomba. Use o bico na cor preta específico para esta aplicação.

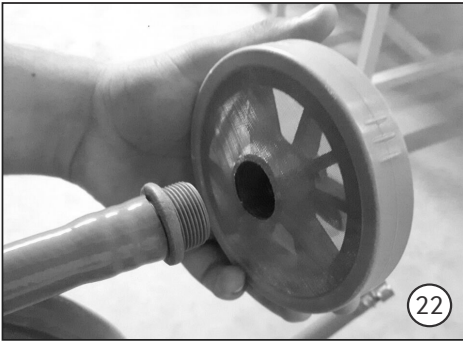

22. Para utilizar água captada em fontes externas, deve-se conectar a mangueira de alimentação no filtro.

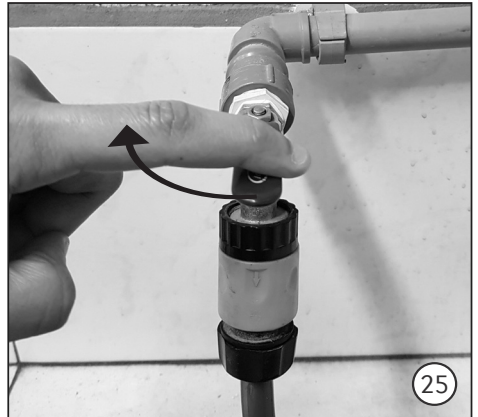

25. Feche a torneira ou o registro da água de alimentação.



23. Em seguida mergulhe o filtro no local onde será extraída a água.



26. Aperte o gatilho da pistola para despressurizar o sistema.



24. Ao terminar o serviço de limpeza ou em caso de interrupções prolongadas, desligue o equipamento.



INSTRUÇÃO PARA PERFURAR MATERIAIS

Este equipamento permite que o operador execute pequenas perfurações em materiais como juntas de borracha, juntas de silicone, espuma, plástico, papel, carpete, alimentos, polímeros, concreto, tijolos, madeira e demais materiais de baixa resistência,

Utilize os EPI's (óculos, bota, luva e demais roupas) adequados para tal utilização a fim de evitar riscos e demais danos à saúde.

UTILIZANDO O SEU PRODUTO PARA PERFURAR MATERIAIS

Após os acessórios estarem conectados conforme as instruções iniciais, insira o bico concentrado (0°) na ponta da lança para tal operação, pois este possui maior poder de impacto e rompimento da resistência do material a ser perfurado. Em seguida, deve-se imobilizar o objeto a ser perfurado, aproximar, direcionar bico de alta pressão no ponto e objeto e acionar o gatilho para iniciar o processo.

BICO CONCENTRADO 0°

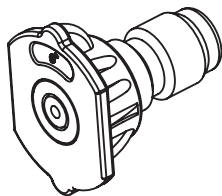

PERFURAÇÃO COM BICO CONCENTRADO 0°

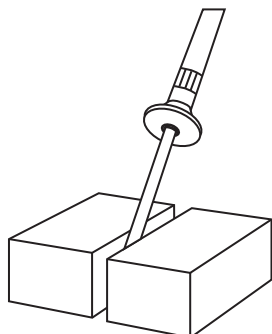

INSTRUÇÃO PARA PERFURAR MATERIAIS



ATENÇÃO! Este equipamento não é destinado para execução de trabalhos onde exige precisão



ATENÇÃO! Há limitação de espessura do material (até 20 mm) a ser perfurado, recomenda-se fazer o teste em uma amostragem para validação.



ATENÇÃO! O acabamento dos furos não é linear.

INFORMAÇÃO TÉCNICA

Precisão: ± 10 mm

Repetibilidade: Não se aplica, pois o processo é manual.

Distância máxima recomendada de aplicação: 10-30 cm

TIPOS DE PERFURAÇÃO

1. Circular: Efetuar movimentos circulares até executar a perfuração da área desejada.
2. Estacionária: Permanece no mesmo local até que a perfuração seja executada.
3. Linear: Desloca-se o jato para frente e para trás no segmento desejado.

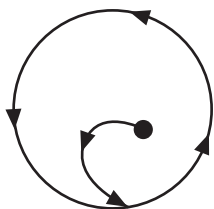

1

CIRCULAR



2

ESTACIONARIA



3

LINEAR



UTILIZANDO SEU PRODUTO WAP

IMPORTANTE



Não puxe nem opere a mangueira sobre cantos vivos ou cortantes.

IMPORTANTE



Com ar na mangueira o aparelho não funciona.

IMPORTANTE



Certifique que a mangueira está conectada antes de ligar.

IMPORTANTE



Para alimentação, utilize mangueira de 3/4"

DICAS DE LIMPEZA

Lave a superfície, removendo a sujeira mais grossa. Aplique o detergente, deixe-o agir por alguns minutos e esfregue, se necessário. Enxágue a superfície completamente.

LIMPEZA DO FILTRO DE ENTRADA DA ÁGUA

Com o auxílio de uma chave, solte a conexão de entrada da água, remova o filtro e lave em água corrente. Após a limpeza recoloque o.



LIMPEZA DO BICO

Caso não saia água do bico ou o jato não esteja uniforme, desligue o aparelho remova e limpe o bico. Para isso utilize uma agulha de metal.

IMPORTANTE



Não insira a agulha de metal no orifício de saída de água com o aparelho ligado por perigo de choque elétrico e acidente com o jato de alta pressão.

LIMPEZA DA MÁQUINA

IMPORTANTE



Não direcione o jato de alta pressão contra o produto. Para a limpeza da máquina, passe apenas um pano umedecido com detergente neutro e com o aparelho desligado da tomada. Não lave o produto em qualquer hipótese.

UTILIZANDO A MANGUEIRA DE SUÇÃO

Para alimentar a máquina utilizando a mangueira de sucção de água de tanques, reservatórios e afins, e ter um bom desempenho, o produto precisa estar posicionada no máximo a 1 metro acima do nível da água e com distância de 3 metros. Obs, durante este processo, é recomendável remover o ar mangueira de sucção para iniciar o processo

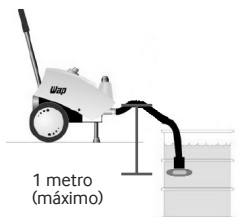

ARMAZENAMENTO DO PRODUTO

Manter o aparelho em local seco, fresco, ventilado e longe de produtos inflamáveis e explosivos.



ÓLEO

- O tampão de óleo instalado na bomba é especialmente concebido para transporte do equipamento; por favor, substitua-o pela vareta nível de óleo no pacote de peças de reposição.

IMPORTANTE



O tipo de óleo de lubrificante que deverá ser utilizado na bomba é 15w40 ou 20w50.

- **Recomenda-se que após 20 horas de funcionamento da máquina é necessário efetuar a limpeza da carcaça da bomba seguindo as etapas listadas abaixo:**

1. Inserir um refratário com capacidade mínima 1 litro sob/debaixo da bomba;
2. Desparafusar e remover o tampão localizado na parte inferior e traseira da bomba;
3. Aguardar o término do esgotamento total de óleo da carcaça da bomba;
4. Inserir o tampão em seu alojamento;
5. Remover capô da máquina;
6. Remover o tampão vareta de nível de óleo
7. Completar com querosene até o nível indicado em vermelho no visor de óleo da bomba;
8. Rosquear o tampão vareta de nível de óleo;
9. Funcionar a máquina sem carga (sem bico) por 10-15 segundos;
10. Desligar a máquina e remover completamente o querosene seguindo os passos 2 à 4;
11. Completar com o novo óleo lubrificante até o nível indicado em vermelho no visor de óleo da bomba;
12. Rosquear o tampão vareta de nível de óleo;
13. Fixar novamente o capô na máquina;

- **Frequentemente deve-se verificar no visor de óleo se o nível está alinhado com a marcação vermelha central do visor da bomba. Se o nível de óleo estiver acima do especificado troque o óleo imediatamente. Se o nível de óleo estiver abaixo e não tiver atingido 20 horas (após o primeiro uso) ou 400 horas de funcionamento deve-se completar com óleo novo até o nível especificado.**

IMPORTANTE



Importante: realize a troca de óleo a cada 400 horas de uso, para esta troca encaminhe o aparelho para um serviço autorizado wap ou siga o procedimento listado abaixo. Este processo é muito importante para prolongar a vida útil do seu equipamento.

- **Procedimento para troca do óleo lubrificante da bomba:**

1. Inserir um refratário com capacidade mínima 1 litro sob a bomba
2. Desparafusar o tampão localizado na parte inferior e traseira da bomba;
3. Remover o tampão
4. Aguardar o término do esgotamento de óleo da carcaça da bomba
5. Rosquear novamente o tampão em seu alojamento
6. Remover capô da máquina
7. Remover o tampão vareta de nível de óleo
8. Completar com o novo óleo lubrificante até o nível indicado em vermelho no visor de óleo da bomba.
9. Rosquear o tampão vareta de nível de óleo.
10. Fixar novamente o capô na máquina



ATENÇÃO!

Nunca trabalhe com o nível abaixo do indicado. Verifique periodicamente.



ATENÇÃO!

Óleo lubrificante polui o meio ambiente. Após utilizado, encaminhe-o a um local adequado.

IMPORTANTE



Antes de conectar o plugue do aparelho na tomada, certifique-se de que a tensão da rede elétrica corresponde a do aparelho.

IMPORTANTE



Mantenha distância do orifício de saída do jato de alta pressão para evitar acidentes.

IMPORTANTE



Antes de lavar qualquer superfície, faça um teste em algo com a mesma composição ou em uma parte da superfície para certificar-se de que o jato não irá danificá-lo ao lavar.



LIMPEZA, CONSERVAÇÃO E ARMAZENAMENTO

- Limpe o filtro de água, retirando o espigão de entrada de água.
- Caso não saia água do bico ou o jato não esteja uniforme, limpe o bico com a agulha que acompanha o equipamento.
- Manter o aparelho em local seco, fresco, ventilado e longe de produtos inflamáveis e explosivos.



ATENÇÃO! Antes de iniciar a limpeza, retire o cabo elétrico da tomada para evitar possíveis choques.

SOLUÇÕES PARA POSSÍVEIS PROBLEMAS

SINTOMA	CAUSA	SOLUÇÃO
O produto não funciona ou o motor para repentinamente	Verifique a tensão da rede elétrica	Conectar o produto em uma rede adequada.
	Tomadas com problemas	Verificar se a tomada está operando normalmente.
	Plugue está fora da tomada ou incorretamente inserido	Coloque o plugue na tomada e certifique-se que está totalmente inserido.
	Fusíveis da rede com defeito	Verifique se os fusíveis da sua rede e acione o interruptor novamente.
	Ar na mangueira	Repita a instrução 9.
A bomba apresenta vazamento de água e / ou óleo	Ar no sistema do produto	Verificar se a tomada está operando normalmente.
	Alimentação de água insuficiente	Verifique a vazão de alimentação mínima recomendada.
O produto não atinge pressão de trabalho, seu funcionamento está irregular ou não sai água	Bico obstruído	Desobstrua o bico.
	Filtro de água sujo	Procure um Serviço Autorizado WAP para efetuar a limpeza do filtro de entrada de água.
	Rede hidráulica não corresponde	Verifique se sua rede hidráulica corresponde aos dados mínimos indicados.
	Vazamentos ou entupimentos de mangueiras ou conexões	Verifique se as mangueiras não estão entupidas ou com algum vazamento e se as conexões estão corretamente apertadas.

Se estas opções não resolverem os problemas acima descritos, entre em contato com um Serviço Autorizado WAP. Para demais esclarecimentos, conecte-se conosco em nossas redes sociais. A WAP tem mais de 600 Serviços Autorizados em todo o Brasil. Se você mora em uma cidade que não tem Serviço Autorizado WAP, basta entrar em contato com o Serviço de Atendimento ao Consumidor (SAC) e solicitar um código de postagem para enviar o equipamento para o Serviço Autorizado mais próximo pelo correio. O código de postagem pode ser utilizado nos casos em que a residência do consumidor fica acima de 40 quilômetros de distância do Serviço Autorizado e quando o produto está no período da garantia.

TERMOS DE GARANTIA



A) Os prazos de garantia

O fabricante garante o aparelho identificado na Nota Fiscal de Venda ao Consumidor Final nas condições e prazos listados a seguir:

1. O prazo de garantia do produto se compõe de:

Garantia legal: 3 meses

Garantia contratual: 9 meses

Garantia total: 12 meses

1.1. Garantia legal

Os componentes (acessórios, mangueira de alta pressão, lanças e bicos de alta pressão, bicos injetores, mangueiras de sucção e aspiração, gatilhos, recipientes, capôs, tubos, extensões, anéis, vedações, anéis o-rings, gaxetas, partes e peças plásticas externas) são garantidos contra defeitos e insuficiências do equipamento que, comprovadamente, se devem a defeitos de material ou de fabricação, pelo prazo legal de 90 (noventa) dias, contados a partir da data de entrega do produto ao consumidor, tendo como base a Nota Fiscal de Venda ao Consumidor Final.

1.2. Garantia contratual

O fabricante garante o aparelho devidamente identificado na Nota Fiscal de Venda ao Consumidor Final, contra qualquer defeito de fabricação que se apresentar no período de 270 (duzentos e setenta) dias, prazo que será contado a partir do término da garantia legal, devidamente comprovados, tendo como base a data de venda constante na Nota Fiscal de Venda ao Consumidor Final.

B) Condições gerais da garantia

1. A garantia abrange a remoção de todos os defeitos ou insuficiências que se devem a defeitos de material ou de fabricação, sendo que todo e qualquer defeito deverá ser comunicado imediatamente a um de nossos Serviços Autorizados WAP.

2. As garantias serão prestadas sem qualquer ônus para o consumidor e não causam uma prorrogação nem um reinício do tempo de garantia. As partes e peças substituídas passam a ser de propriedade da Fresnomaq Indústria de Máquinas S/A.

3. O local da prestação do serviço gratuito de garantia é qualquer um de nossos Serviços Autorizados WAP. Nas demais localidades onde o fabricante não mantiver Serviços Autorizados, os defeitos deverão ser comunicados imediatamente ao revendedor do produto. Nesses casos, as despesas recorrentes de transporte de aparelho, bem como viagem e estadia de um técnico (quando for o caso), acontecerão por conta e custo do consumidor final seja qual for a época ou natureza do serviço.

4. A Fresnomaq Indústria de Máquinas S/A. somente assumirá a garantia se o equipamento estiver acompanhado da Nota Fiscal de Venda e dentro dos prazos acima especificados. Em casos de garantia, o equipamento deverá ser entregue a um de nossos Serviços Autorizados. Ao remeter o equipamento para Serviço Autorizado WAP, deve-se observar que o equipamento esteja bem empacotado e na embalagem original, com indicação completa do remetente, e se possível acompanhada de um breve descrição do defeito. Pedimos a gentileza de verificar o endereço do Serviço Autorizado WAP mais próximo.

5. A Fresnomaq Indústria de Máquinas S/A. não se responsabiliza por qualquer dano pessoal ou material oriundo da utilização imprópria do equipamento. Não nos responsabilizamos por danos causados a pisos, superfícies e outros objetos que tenham sido tratados de forma diferente à indicada no manual de instruções. A garantia cessa também em casos de danificação do aparelho por utilização de produtos químicos não apropriados; de ligações e instalações contrárias às instruções; manuseio inadequado, bem como a não observância das instruções de funcionamento; vazão e pressão; rompimento de lacres; trabalho do equipamento insuficientemente abastecido de água; trabalho com o equipamento sem água; ausência de aterramento na ligação elétrica; tensões e correntes superiores ou inferiores aos valores indicados e recomendados para cada equipamento; utilização de água suja ou impura; filtros de água sujos ou obstruídos, ausência dos filtros; mistura de produtos químicos (espumantes, infláveis ou agressivos à saúde e à natureza); danificação de cabos elétricos e mangueiras; utilização de extensões inadequadas do cabo elétrico; utilização de peças e componentes que não sejam recomendadas pelo fabricante (e devidamente marcados e identificados); a não verificação periódica do nível do óleo, dos filtros, mangueiras e demais dutos; a não regularidade do enxágue do sistema e a exposição e estocagem dos equipamentos de forma diferente à indicada.

6. A garantia também cessará automaticamente quando da verificação de defeitos causados por serviços de reparo e manutenção executados por pessoas não instruídas ou autorizadas para tal.

7. Expirado o prazo de vigência desta garantia, cessará toda a responsabilidade do fabricante quanto à validade dos termos e condições aqui descritos.



RECICLAGEM DO PRODUTO

Visando diminuir o impacto da poluição ambiental, a WAP procura projetar os seus produtos e embalagens com materiais recicláveis, de fácil separação, portanto para o correto descarte destes materiais, procure empresas de separações e reciclagem de materias na sua cidade, evitando que estes sejam descartados no solo, lençóis freáticos, prejudicando sua saúde e bem estar.





WAP L PROFI 4000

Wap

LAVADORA E PERFURADORA DE ALTA PRESSÃO

L PROFI 4000

PROFISSIONAL INTENSIVO

4350 PSI
PRESSÃO MÁXIMA

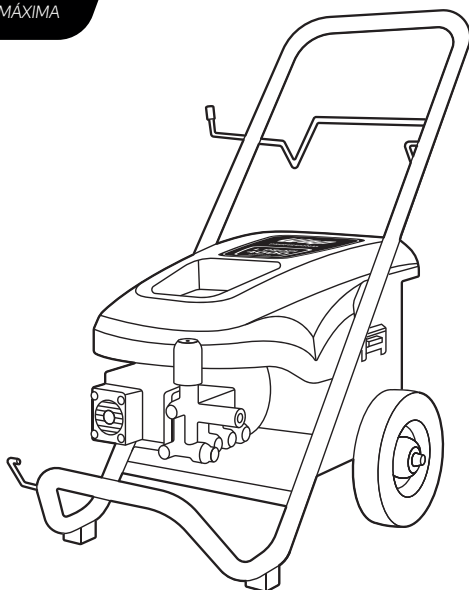

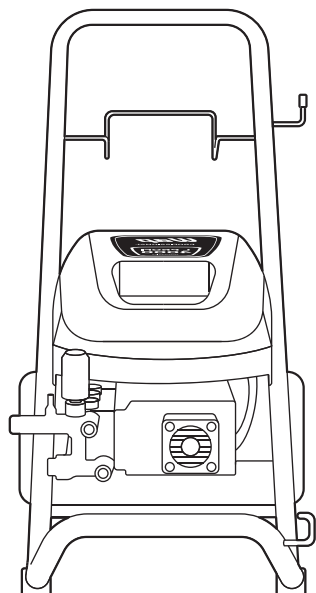

Frequência
de uso

INTENSIVO

Tipo de
sujeira

INCRUSTADA

**SUPORE PARA
OS ACESSÓRIOS**

**RODAS DE
TRANSPORTE**

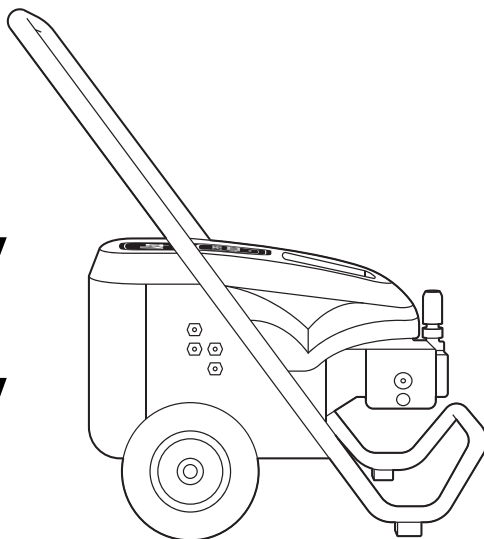



VOCÊ ACABA DE SE TORNAR UMA AUTORIDADE EM LIMPEZA!



CONSULTE A RELAÇÃO ATUALIZADA DE
ASSISTÊNCIAS TÉCNICAS AUTORIZADAS NO SITE

www.wap.ind.br

Caso precise de informações adicionais ou tenha dúvidas sobre a garantia, entre em contato através do nosso SAC - Serviço de Atendimento ao Consumidor, pelo telefone ou e-mail abaixo:

Tel.: (41) 3513-9600 | E-mail: sac@wap.ind.br

Wap

Fresnomaq Indústria de Máquinas S/A
Rua Antonio Singer, 200
São José dos Pinhais | PR | Brasil
CEP: 83.090-362