

MANUAL DE INSTRUÇÕES - PANELEIRO DUPLO NAPOLI PRIME - Cód. 5276

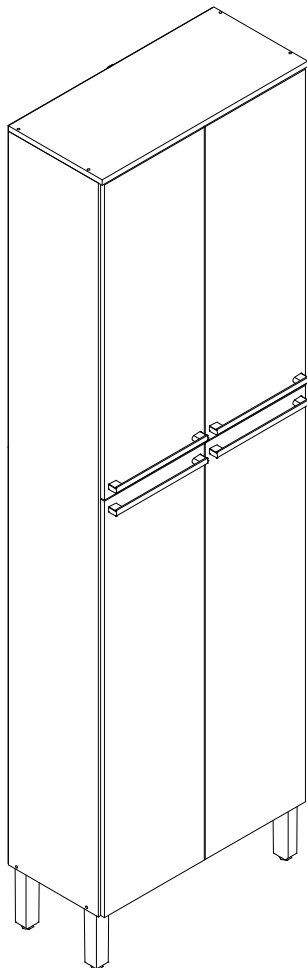

MÓVEIS RONIPA LTDA
 CNPJ: 06.241.494/0001-82
 Av dos Moveleiros, 1100, Bairro Canivete
 Cep: 29909-120, Linhares-ES
 Tel: (27) 3372-6050
 www.moveisronipa.com.br



TERMO DE GARANTIA

A Móveis Ronipa Ltda garante a qualidade de seus produtos quanto à defeitos e vícios de fabricação, conforme a Lei 8.078/90 (**CÓDIGO DE DEFESA DO CONSUMIDOR**), nos limites aqui estabelecidos:

1º - **03 (três) meses de garantia** para toda a sua linha de produtos, contados à partir da emissão da Nota Fiscal de Compra ao consumidor, em qualquer loja de revenda autorizada.

2º - Entende-se por garantia o reparo gratuito do item comprado, que apresente defeito ou vício de fabricação, de acordo com parecer técnico da Móveis Ronipa Ltda. Tal garantia somente terá validade mediante apresentação da Nota Fiscal de Compra.

3º - Para o exercício da presente garantia, o comprador/consumidor deverá solicitá-la à loja onde adquiriu o produto, para que a mesma solicite o reparo junto à fábrica.

4º - Caso seja necessário reparo do produto adquirido, o prazo para devolução do produto, peça ou acessório consertado é de **até 30 dias**, contados à partir do recebimento do pedido em nossa fábrica.

5º - Todos os produtos devem ser conferidos no momento da entrega.

6º - **Não estão cobertos por esta garantia (ônus do consumidor):**

a) **DANOS DECORRENTES DE MONTAGEM/INSTALAÇÃO INADEQUADA, REALIZADA POR PESSOA NÃO TREINADA E AUTORIZADA PELA LOJA REVENDEDORA OU PELA MÓVEIS RONIPA LTDA, ASSIM COMO O NÃO CUMPRIMENTO DAS INSTRUÇÕES PRESENTES NESTE MANUAL.**

b) Danos causados por acidentes, tais como quedas, batidas, desabamentos, incêndios, entre outros, após a instalação do produto.

c) Danos provocados por exposição à umidade, luz solar direta, salinidade, ataque de pragas biológicas decorrentes do ambiente de armazenamento/montagem, após a instalação do produto.

d) Danos decorrentes de limpeza e manutenção inadequados.

e) Danos decorrentes do uso inadequado do produto, assim como não cumprimento das normas especificadas neste manual.

f) Serviços de modificação de local após a instalação do produto, modificação de cor, alteração de medidas e estrutura, modificações de modelo

g) Ajuste interno ou conserto por pessoa não autorizada pela Indústria de Móveis Ronipa Ltda ou por um de nossos revendedores autorizados.

h) Roubo ou furto.

i) Essa garantia não cobre partes de vidro **APÓS O RECEBIMENTO** do produto. Verificar no ato da entrega a integridade das peças.

PREENCHA OS DADOS A SEGUIR:

Data da compra: ___/___/___ Número da Nota Fiscal: _____ Número do lote: _____

No caso de assistência técnica, entrar em contato com a loja onde adquiriu o produto. Guarde sempre a Nota fiscal e este manual, pois são partes fundamentais para o atendimento da garantia.

IDENTIFICAÇÃO DAS PEÇAS E ACESSÓRIOS

ITEM	DESCRIÇÃO	QTD	CÓDIGO	ITEM	DESCRIÇÃO	QTD	CÓDIGO
01	Lateral direita	01	5396	08	Porta menor	02	5401
02	Lateral esquerda	01	5397	09	Fundo maior	02	5403
03	Tampo	01	5395	10	Fundo menor	02	5404
04	Base	01	5394	11	Espinha 1136mm	01	5410
05	Tampo central	01	5399	12	Espinha 872mm	01	5411
06	Prateleira removível	03	5398	13			
07	Porta maior	02	5400	14			

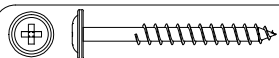

A - Parafuso Flang PHS
5,0 x 50 c/ pont - 04 UN

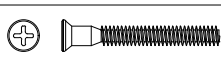

B - Parafuso CH EST PHS
5x40 s/ pont - 12 UN

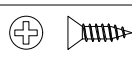

C - Parafuso CH PHS
3,5 x 12c/ pont - 50 UN

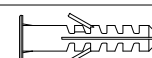

D - Bucha plástica p/
parede 8 mm - 04 UN

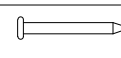

E - Prego 08 x 08
60 UN

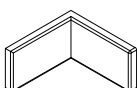

F - Capa plást.
p/ cantoneira
04 UN

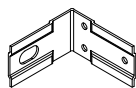

G - Cantoneira
suporte aéreo
04 UN



H - Suporte
prateleira 6x10
12 UN



I - Garra para
fundo
06 UN



J - Parafuso Flang. PHS
3,5 x 25c/ pont - 08 UN

Elaboração:

Jeanderson D. Bolonini

E-mail contato:

ppcp@moveisronipa.com.br

Data de elaboração:

18/12/2019

Versão:

00

Data de alteração:

00/00/000

Código documento:

5407

Página:

1/2

IDENTIFICAÇÃO DAS PEÇAS E ACESSÓRIOS

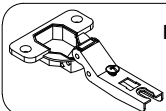

K - Dobradiça
26 mm
10 UN

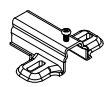

L - Calço
dobradiça 05 mm
10 UN

M - Puxador
256 mm
04 UN

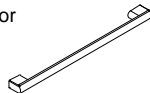

N - Pé regulável
170 mm
04 UN



O - Parafuso Flang PHS
5,0 x 40 c/ pont - 04 UN

NECESSÁRIO PARA MONTAGEM:



01 Montador

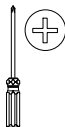

Chave Philips

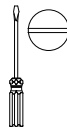

Chave Fenda

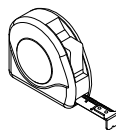

Trena

MONTAGEM PASSO A PASSO

1º - Identifique as peças e acessórios.

2º - Fixe os pés na base com parafusos Ch. Est. PHS 5x40 s/ ponta.

3º - Fixe a base, o tampo central e o tampo nas laterais com parafusos Ch. Est. PHS 5x40 s/ ponta.

4º - Fixe os calços das dobradiças nas laterais direita e esquerda com parafusos Ch. PHS. 3,5x12 c/ ponta, conforme desenho ao lado.

5º - Coloque os suporte prateleiras nas laterais direita e esquerda.

6º - Fixe os puxadores nas portas com parafusos 3,5x25 flang.c/ ponta.

7º - Fixe as dobradiças nas portas com parafusos Ch. PHS. 3,5x12 c/ ponta.

8º - Encaixe as dobradiças das portas nos calços da lateral e aperte o parafuso central das dobradiças para unir as duas partes, fixando as portas na estrutura.

9º - Alinhe as portas e encontre o esquadro da estrutura.

10º - Fixe os fundos traseiros com pregos 08x08 e garras e espinhas para fundo.

11º - Coloque a prateleiras removíveis.

FIXAÇÃO NA PAREDE:

1º - Pelo lado interno, marque o local das cantoneiras para suporte aéreo e dos parafusos nas laterais e no fundo traseiro.

2º - Encoste o móvel na parede na posição desejada. Furo o fundo traseiro e a parede com uma broca de 8 mm (não inclusa).

3º - Encaixe as buchas plásticas nas furações da parede.

4º - Fixe as cantoneiras nas laterais com parafusos Ch. PHS. 3,5x12 c/ ponta e na parede com parafusos Flang. PHS. 5x60 c/p.

5º - Para fazer a união com outros produtos da linha, utilize o parafusos 3,5x22 pHS c/ponta.

