

# MANUAL DE INSTRUÇÕES - BALCÃO CARMÈRNÈRE - Cód. 4756

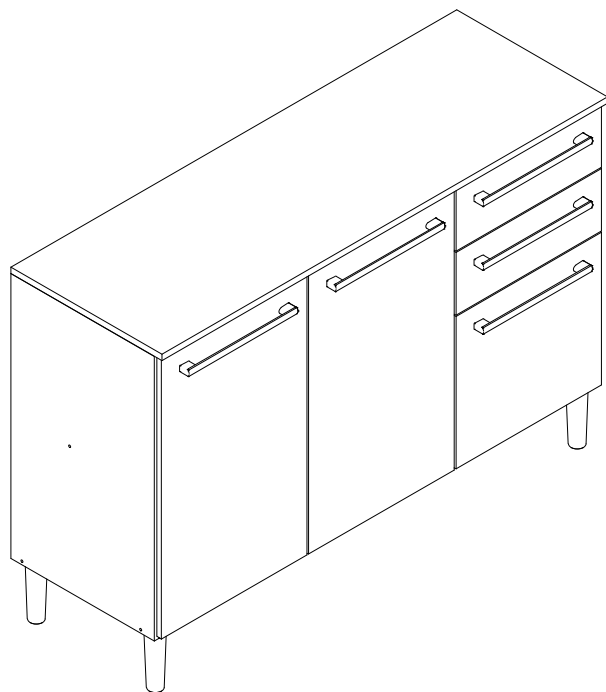

## TERMO DE GARANTIA

MÓVEIS RONIPA LTDA  
 CNPJ: 06.241.494/0001-82  
 Av dos Moveleiros, 1100, Bairro Canivete  
 Cep: 29909-120, Linhares-ES  
 Tel: (27) 3372-6050  
 www.moveisronipa.com.br



### PREENCHA OS DADOS A SEGUIR:

Data da compra: \_\_\_/\_\_\_/\_\_\_ Número da Nota Fiscal: \_\_\_\_\_ Número do lote: \_\_\_\_\_

No caso de assistência técnica, entrar em contato com a loja onde adquiriu o produto. Guarde sempre a Nota fiscal e este manual, pois são partes fundamentais para o atendimento da garantia.

A Móveis Ronipa Ltda garante a qualidade de seus produtos quanto à defeitos e vícios de fabricação, conforme a Lei 8.078/90 (**CÓDIGO DE DEFESA DO CONSUMIDOR**), nos limites aqui estabelecidos:

1° - **03 (três) meses de garantia** para toda a sua linha de produtos, contados à partir da emissão da Nota Fiscal de Compra ao consumidor, em qualquer loja de revenda autorizada.

2° - Entende-se por garantia o reparo gratuito do item comprado, que apresente defeito ou vício de fabricação, de acordo com parecer técnico da Móveis Ronipa Ltda. Tal garantia somente terá validade mediante apresentação da Nota Fiscal de Compra.

3° - Para o exercício da presente garantia, o comprador/consumidor deverá solicitá-la à loja onde adquiriu o produto, para que a mesma solicite o reparo junto à fábrica.

4° - Caso seja necessário reparo do produto adquirido, o prazo para devolução do produto, peça ou acessório consertado é de **até 30 dias**, contados à partir do recebimento do pedido em nossa fábrica.

5° - Todos os produtos devem ser conferidos no momento da entrega.

6° - **Não estão cobertos por esta garantia (ônus do consumidor):**

a) **DANOS DECORRENTES DE MONTAGEM/INSTALAÇÃO INADEQUADA, REALIZADA POR PESSOA NÃO TREINADA E AUTORIZADA PELA LOJA REVENDEDORA OU PELA MÓVEIS RONIPA LTDA, ASSIM COMO O NÃO CUMPRIMENTO DAS INSTRUÇÕES PRESENTES NESTE MANUAL.**

b) Danos causados por acidentes, tais como quedas, batidas, desabamentos, incêndios, entre outros, após a instalação do produto.

c) Danos provocados por exposição à umidade, luz solar direta, salinidade, ataque de pragas biológicas decorrentes do ambiente de armazenamento/montagem, após a instalação do produto.

d) Danos decorrentes de limpeza e manutenção inadequados.

e) Danos decorrentes do uso inadequado do produto, assim como não cumprimento das normas especificadas neste manual.

f) Serviços de modificação de local após a instalação do produto, modificação de cor, alteração de medidas e estrutura, modificações de modelo

g) Ajuste interno ou conserto por pessoa não autorizada pela Indústria de Móveis Ronipa Ltda ou por um de nossos revendedores autorizados.

h) Roubo ou furto.

l) Essa garantia não cobre partes de vidro **APÓS O RECEBIMENTO** do produto. Verificar no ato da entrega a integridade das peças.





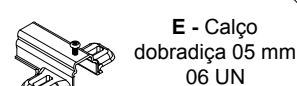
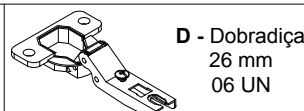
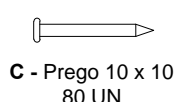
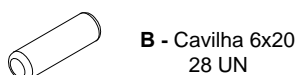
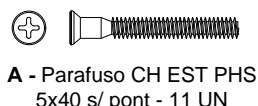

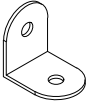
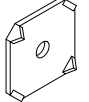
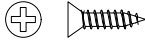

## IDENTIFICAÇÃO DAS PEÇAS E ACESSÓRIOS

ITEM	DESCRIÇÃO	QTD	CÓDIGO	ITEM	DESCRIÇÃO	QTD	CÓDIGO
01	Base	01	4894	10	Lateral gaveta	04	4911
02	Tampo	01	4896	11	Traseiro gaveta	02	4912
03	Lateral direita	01	4898	12	Fundo horizontal	02	4991
04	Lateral esquerda	01	4900	13	Fundo vertical	01	4992
05	Divisão	01	4903	14	Fundo gaveta	02	4990
06	Prateleira	01	4906				
07	Porta maior	02	4908				
08	Porta menor	01	4909				
09	Frente gaveta	02	4910				

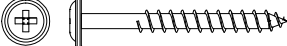
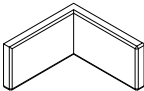
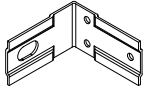

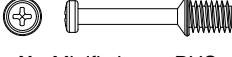
Elaboração: Jeanderson D. Bolonini	E-mail contato: ppcp@moveisronipa.com.br	Data de elaboração: 04/06/2020	Versão: 3ª	Data de alteração: 09/12/2019	Código documento: 4840	Página: 1/4
---------------------------------------	---	-----------------------------------	---------------	----------------------------------	---------------------------	----------------

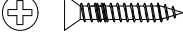
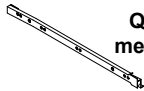
# IDENTIFICAÇÃO DAS PEÇAS E ACESSÓRIOS

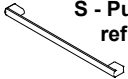
<b>F - Cantoneira "L" metálica</b> 08 UN 	<b>G - Garra para fundo</b> 06 UN 	 <b>H - Parafuso CH PHS</b> 3,5 x 12c/ pont - 70 UN	 <b>I - Parafuso CH PHS</b> 4 x 12c/ pont - 10 UN	 <b>J - Parafuso Flang PHS</b> 5,0 x 60 c/ pont - 07 UN
 <b>K - Capa plást. p/ cantoneira</b> 02 UN	 <b>L - Cantoneira suporte aéreo</b> 02 UN	 <b>M - Bucha plástica p/ parede 8 mm -</b> 02 UN	 <b>N - Minifix haste PHS ROSC SOB -</b> 03 UN	 <b>O - Minifix tambor</b> 12x11 03 UN
 <b>P - Parafuso CH PHS</b> 4 x 22c/ pont - 02 UN	 <b>Q - Corredice metálica 350mm</b> 02 PR	 <b>R - Pé plástico</b> 05 UN	 <b>S - Puxador cromado ref: 288, 256mm</b> 05UN	

## NECESSÁRIO PARA MONTAGEM:

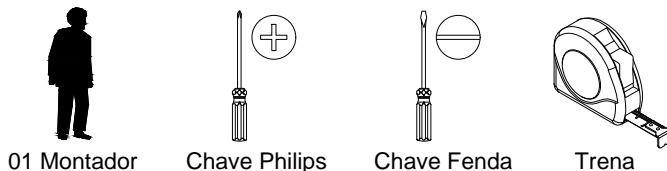

01 Montador

Chave Philips

Chave Fenda

Trena

## MONTAGEM PASSO A PASSO

- 1º - Identifique as peças e acessórios.
- 2º - Fixe as laterais e a divisão na base com parafusos Ch. Est. PHS 5x40 s/ ponta.
- 3º - Fixe a prateleira na lateral direita e na divisão com parafusos Ch. Est. PHS 5x40 s/ ponta.
- 4º - Fixe o tampo nas laterais e na divisão com haste e tambor minifix e cavilhas 6x20.
- 5º - Fixe os pés na base com parafusos 5x40 flang. phil.bi.

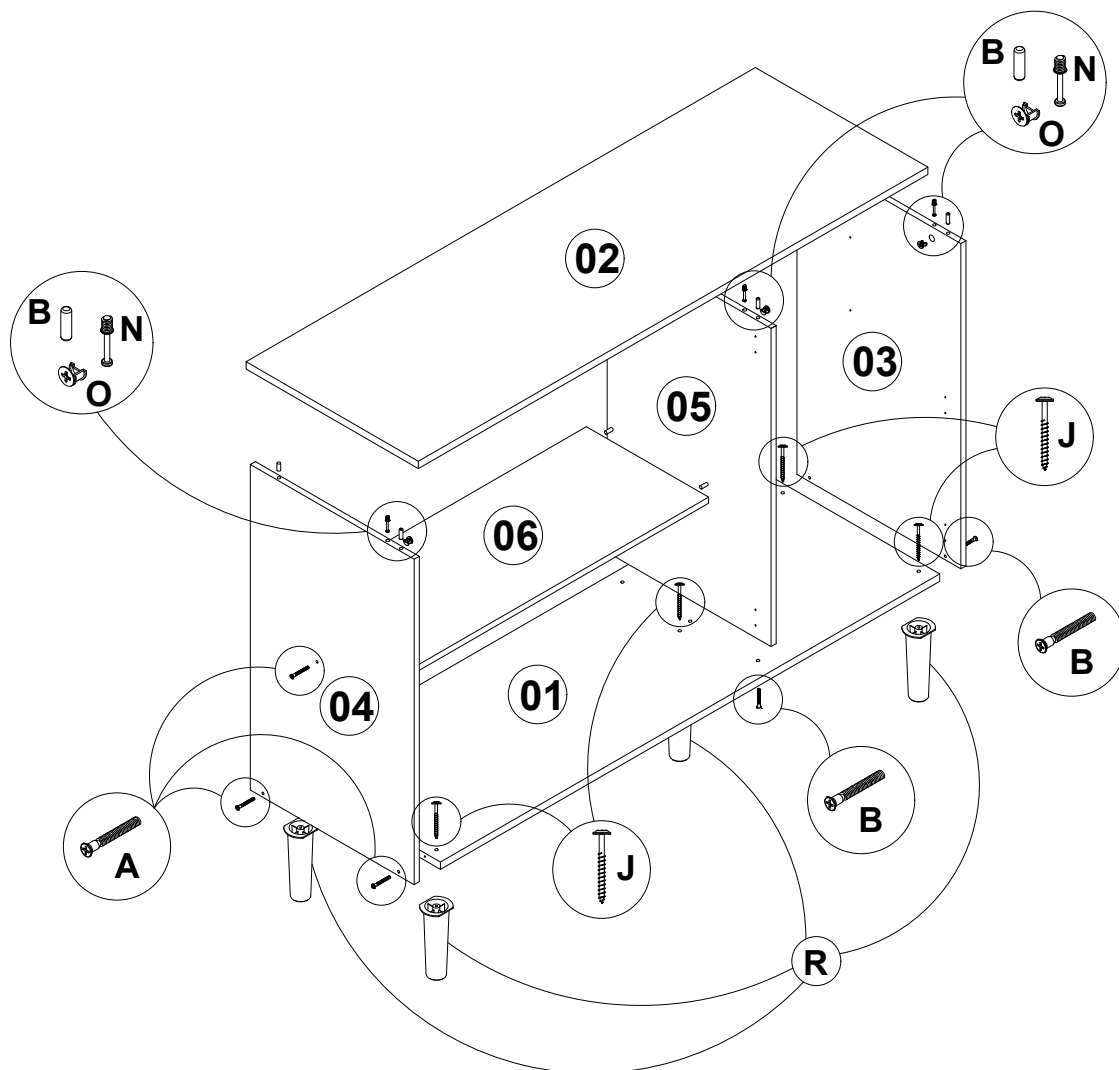

# MONTAGEM PASSO A PASSO

## MONTAGEM DAS GAVETAS:

**06°** - Fixe as laterais de gaveta na frente de gaveta com cavilhas 6x20 com cola e cantoneira "L" com parafusos Ch. Phs. 4 x12 c/ ponta.

**7°** - Fixe o traseiro de gaveta nas laterais de gaveta com cavilhas 6x20 e parafusos Ch. Phs. 3,5x40 c/ ponta.

**8°** - Encaixe o fundo de gaveta no rasgo da frente de gaveta e o pregue nas laterais e no traseiro com pregos 10x10. **Atenção para manter a gaveta no esquadro.**

**9°** - Fixe o puxador na frente de gaveta com parafusos flang. 3,5x25 c/ ponta.

**10°** - Parafuse a parte 02 das corredeiras nas laterais de gaveta, de modo que o esbarrador fique virado para frente, utilizando parafusos 4 x12 Ch. Ph.

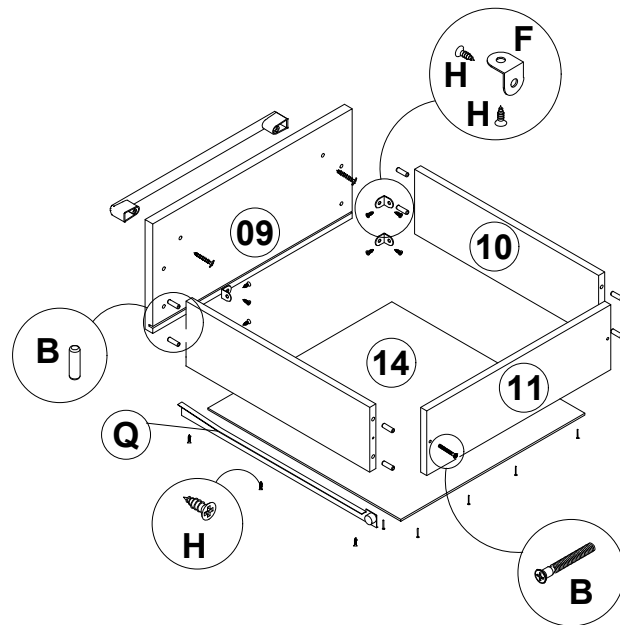

**11°** - Fixe as corredeiras na lateral direita e na divisão com parafuso 4x12ch phs.

**12°** - Encaixe as gavetas com cuidado nas corredeiras que estão fixadas no balcão, **caso tenha dificuldades em encaixar a gaveta, NÃO USE A FORÇA.** Retire a gaveta e com cuidado tente encaixá-la novamente.

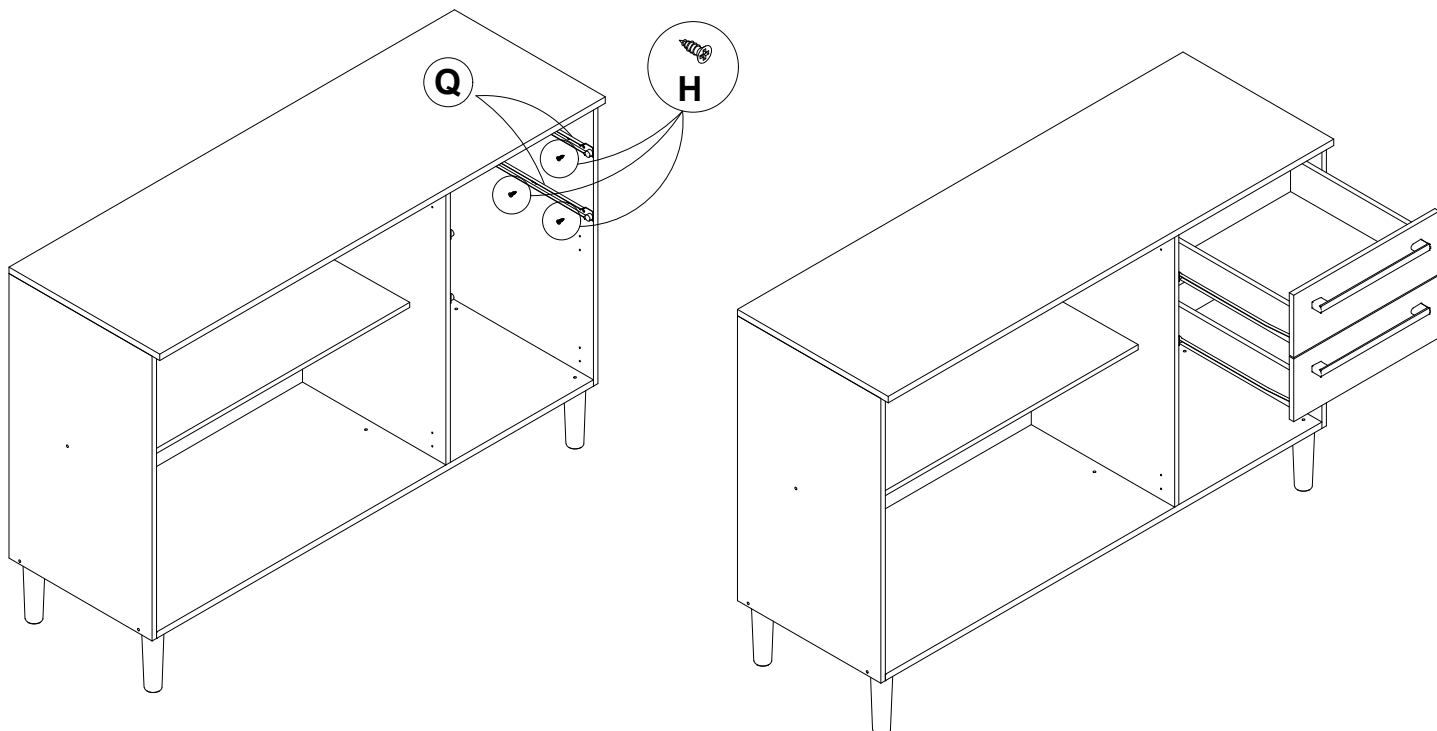

# MONTAGEM PASSO A PASSO

## MONTAGEM DAS PORTAS:

15º - Fixe os puxadores nas portas com parafusos flang. 3,5x25 c/ ponta.

16º - Fixe os calços das dobradiças nas laterais e na divisão com parafusos Ch. Phs. 4 x12 c/ ponta.

17º - Fixe as dobradiças nas portas com parafusos Ch. Phs. 4 x12 c/ ponta.

18º - Encaixe as dobradiças das portas nos calços das laterais e da divisão e aperte o parafuso central das dobradiças para unir as duas partes, fixando as portas na estrutura.

19º - Alinhe as portas e as gavetas e encontre o esquadro da estrutura.

20º - Fixe os fundos traseiros nas laterais e nas divisões juntamente com o perfil H, usando garras para fundo e pregos 10x10.

## FIXAÇÃO NA PAREDE:

1º - Pelo lado interno, marque o local das cantoneiras para suporte aéreo e dos parafusos, nas laterais e no fundo traseiro.

2º - Encoste o móvel na parede, na posição desejada. Fure o fundo traseiro e a parede com uma broca de 8 mm (não inclusa).

3º - Encaixe as buchas plásticas nas furações da parede.

4º - Fixe as cantoneiras nas laterais com parafusos Ch. Phs. 4 x12 c/ ponta e na parede com parafusos Flang. Phs. 5x40 c/p.

5º - Para fazer a união com outros produtos da linha, utilize o parafuso 4 x 22 ch.

