

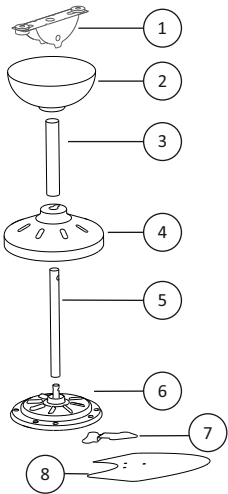

⚠ ATENÇÃO

As pás do ventilador deverão estar a uma altura superior a 2,30m acima do piso e a uma distância mínima de 0,50m das paredes. O local de instalação do aparelho deverá suportar uma carga de 30kg.

RELAÇÃO DE COMPONENTES



Item	Código	Descrição
1	07.01-0002	Suporte de fixação
2	07.01-0611	Cúpula sup. plástica branca - Aventador
	07.01-0787	Cúpula sup. aço escovado - Aventador
	07.01-0786	Cúpula sup. cobre - Aventador
3	07.01-0899	Cúpula sup. alumínio - Chanceler
	07.01-0812	Sobre haste branca - Aventador
	07.01-0773	Sobre haste aço escovado - Aventador
4	07.01-0772	Sobre haste aço cobre - Aventador
	07.01-0898	Sobre haste alumínio - Chanceler
	07.01-0392	Cúpula inf. plástica branca - Aventador
5	07.01-0771	Cúpula inf. aço escovado - Aventador
	07.01-0770	Cúpula inf. cobre - Aventador
	07.01-0778	Cúpula inf. alumínio - Chanceler
6	07.01-0796	Haste branca
	07.01-0774	Haste preta
6	07.01-0578	Motor 127V branco - Aventador
	07.01-0582	Motor 127V prata - Aventador
	07.01-0580	Motor 127V preto - Aventador
	07.01-0579	Motor 220V branco - Aventador
	07.01-0583	Motor 220V prata - Aventador
	07.01-0581	Motor 220V preto - Aventador

Item	Código	Descrição
6	07.01-0439	Motor 127V prata - Chanceler
	07.01-0450	Motor 220V prata - Chanceler
7	07.01-0763	Jogo garra branca - Aventador
	07.01-0763	Jogo garra aço escovado - Aventador
	07.01-0894	Jogo garra cobre - Aventador
8	07.01-0799	Jogo garra prata - Chanceler
	01.13-0071	Jogo pá branca - Aventador
	01.13-0072	Jogo pá tabaco - Aventador
9	07.01-0760	Jogo pá transparente - Chanceler
	07.01-0639	Plafon branco - Aventador
	07.01-0750	Plafon aço escovado - Aventador
10	07.01-0758	Plafon cobre - Aventador
	01.14-0046	Globo - Aventador Stilo
11	01.14-0051	Globo - Aventador
12	07.01-0782	Plafon alumínio - Chanceler
13	01.14-0047	Vidro triangular - Chanceler
14	01.14-0048	Vidro redondo - Chanceler

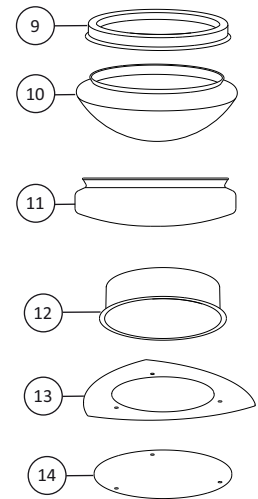

INSTALAÇÃO DO SUPORTE DE FIXAÇÃO

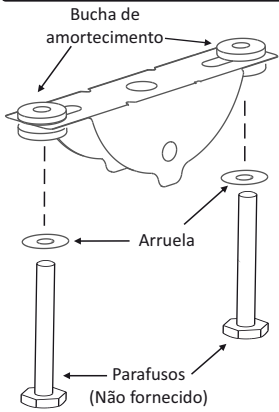

Para fixar o suporte, insira as buchas de amortecimento de ruído nos furos ao longo do suporte.

Os parafusos não devem apertar as buchas de amortecimento de ruído, pois anulará a função das mesmas.

Não instalar o ventilador de teto em caixa de passagem plástica, pois há risco de queda.

Fixação em laje

Para instalar o suporte de fixação em laje, utilize duas buchas S-10 e prenda com dois parafusos com rosca soberba de 6 x 50mm.

Laje com caixa metálica

Colocar o suporte de fixação na própria caixa utilizando buchas S-10 e prenda com dois parafusos com rosca soberba de 6 x 50mm.

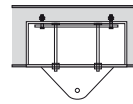

Caixa de passagem com travessa adicional

Prender o suporte de fixação com parafusos e porcas de 6mm em uma barra de ferro chato de no mínimo 3mm de espessura e 25mm de largura. Colocar a barra de ferro chato já com o suporte na própria caixa de passagem utilizando buchas S-10 com seus respectivos parafusos.

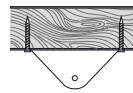

Viga de madeira

Fazer dois furos com broca de 5,5mm na madeira e fixar o suporte com dois parafusos de rosca soberba de 6 x 50mm.

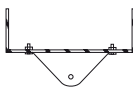

Viga de ferro

Fazer dois furos passantes de 7mm de diâmetro e fixar o suporte com dois parafusos e porcas de 6mm.

MONTAGEM DO VENTILADOR

1 - Montagem das garras

Posicione as garras na parte inferior do motor com as pontas inclinadas para cima; Fixe com parafusos 4,8mm (3/16" x 1") e porcas 4,8mm (3/16");

2 - Cabo da iluminação

Passo o cabo da iluminação pelo furo lateral do eixo. Retire pelo lado inferior do motor (deixe aproximadamente 15cm de cabo para baixo);

3 - Montagem do plafon

Insira o niple no motor e aperte com a porca 10mm; Coloque outra porca, uma arruela lisa 9,5mm (3/8") e uma arruela de borracha;

Insira o plafon, uma arruela de borracha, uma arruela lisa 9,5mm (3/8") e fixe com a porca 10mm. Certifique que esteja apertado;

4 - Montagem da haste

Insira a bucha na haste; Encaixe a haste no eixo do motor; Insira a cupilha e abra as pontas de forma que abrace a haste; Deixe alinhado as aberturas da haste e do eixo para passar os cabos;

5 - Montagem da cúpula inferior

Encaixe a cúpula inferior na haste; Desça até o motor, passando os cabos pela abertura lateral da cúpula. A cúpula deve encaixar na cupilha;

Passo os cabos pelo interior da haste e retire pela abertura lateral superior;

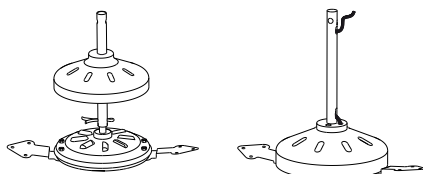

6 - Montagem da cúpula superior

Coloque os anéis de borracha na haste;

Coloque a cúpula superior na sobre haste e encaixe até encostar na cúpula inferior;

Insira as buchas de amortecimento nos orifícios da haste;

7 - Fixação da haste no suporte

Encaixe a haste no suporte de fixação e fixe o ventilador utilizando o parafuso de 6,35mm (1/4" x 1.1/2") juntamente com a porca de 6,35mm (1/4" x 7/16");

Mantenha a cúpula afastada do teto aproximadamente 5mm.

8 - Fixação das pás

Posicione as pás abaixo das garras e fixe utilizando os parafusos de inox e as porcas 4,8mm (3/16" x 5/16").

Fique atento na indicação do lado de montagem das pás.

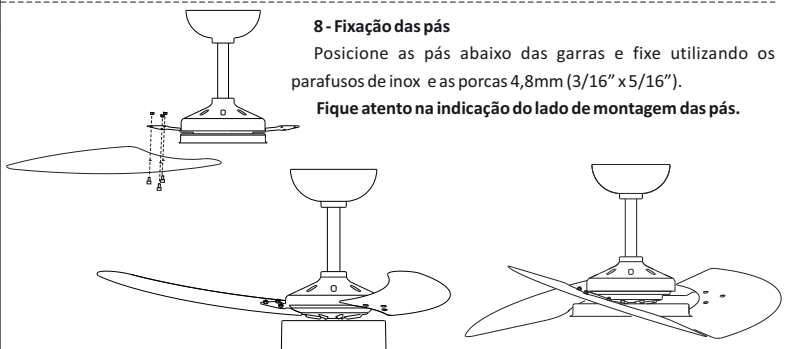

⚠ ATENÇÃO

A parte superior da haste contém o símbolo terra



MONTAGEM DO AVENTADOR

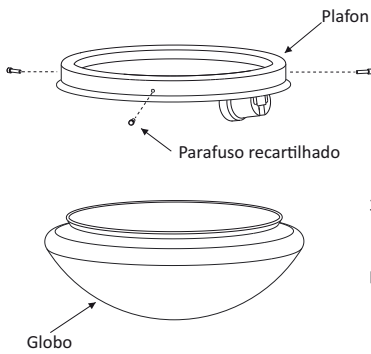

Fixe os soquetes do plafon utilizando o parafuso 3,2mm (1/8"), arruela dentada e porca. Insira as lâmpadas (não incluídas). Insira o globo do Aventador / Aventador Stilo no plafon.

Fixe com os três parafusos recartilhados.

Não é necessário a utilização de ferramenta para apertar os parafusos de fixação do globo.

Não remova a fita adesiva da borda do vidro.

⚠ ATENÇÃO

Utilize lâmpadas de led de 9W ou 12W

MONTAGEM DO CHANCELER

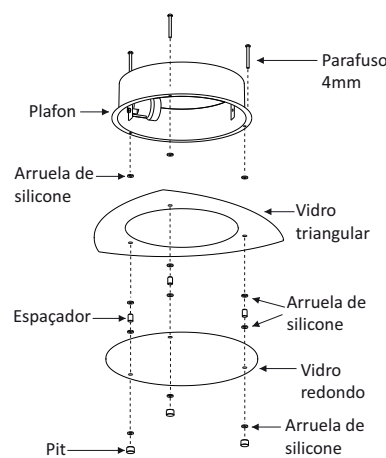

Fixe os soquetes do plafon utilizando o parafuso 3,2mm (1/8"), arruela dentada e porca.

Insira as lâmpadas (não incluídas).

Insira os três parafusos 4mm no plafon.

Coloque uma arruela de silicone em cada parafuso.

Insira o vidro triangular e coloque uma arruela de silicone novamente em cada parafuso.

Insira os espaçadores. Coloque uma arruela de silicone em cada parafuso.

Insira o vidro redondo. Coloque uma arruela de silicone em cada parafuso.

Finalize rosqueado os pits.

⚠ ATENÇÃO

Utilize lâmpadas de led de 9W ou 12W

PROBLEMAS E SOLUÇÕES

Problema	Causa	O que fazer?
Ruído	1 - Ressonância no teto 2 - Cúpula superior encostada no teto 3 - Controle de velocidade dimmer	1 - Verificar se as buchas de amortecimento de ruído estão instaladas 2 - Desencostar a cúpula superior do teto 3 - Utilizar controle original Tron
Baixa Ventilação	1 - Posição das pás 2 - Posição das garras 3 - Rede elétrica (voltagem)	1 - As pás devem estar fixadas conforme selo "Este lado para cima" 2 - As garras devem ser fixadas de forma que eles tenham inclinação para o teto 3 - Caso o ventilador seja 220V e ligado em 127V. Verifique a tensão pelo selo do motor ou pelas cores dos cabos do motor
Desbalanceado	1 - Aperto do parafuso no suporte de fixação	1 - O parafuso que prende a haste do ventilador no suporte de fixação deve garantir um movimento pendular

MANUTENÇÃO

Durante qualquer manutenção no ventilador de teto, (incluindo a substituição de lâmpadas queimadas) a chave geral de energia deverá ser desligada.

Não é necessário o uso de óleo lubrificante nos rolamentos do motor. Os rolamentos possuem graxa especial em sua fabricação.

Ao fazer limpeza do ventilador, utilize preferencialmente um pano seco. Aconselhamos a verificação a cada 6 meses dos parafusos do ventilador e lustre para que estejam fixados e não causem ruídos.

INSTALAÇÃO ELÉTRICA

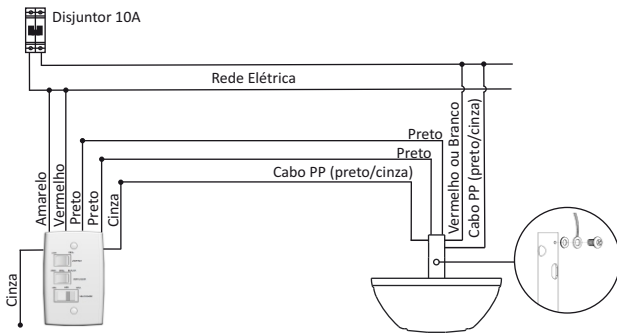

- A instalação elétrica deve ser realizada de acordo com a Norma NBR5410 por um profissional qualificado;
- O fio terra deve ser ligado a um condutor de proteção de instalação. Verifique a fixação do fio terra na haste;
- O aparelho deve ser instalado com disjuntor de 10A para realizar o desligamento do aparelho. Utilize disjuntor certificado. Disjuntor não acompanha o produto;
- O capacitor já está instalado no controle;
- Se o cordão de alimentação estiver danificado, ele deve ser substituído pelo fabricante ou agente autorizado ou pessoa qualificada, a fim de evitar riscos;
- Em hipótese alguma toque nas pás do ventilador ligado;
- Recomenda-se que crianças sejam vigiadas para assegurar que elas não estejam brincando com o aparelho;
- Cabo branco do motor: 127V;
- Cabo vermelho do motor: 220V;

⚠ ATENÇÃO

Antes de iniciar a instalação do aparelho, certifique-se de que a chave geral de instalação esteja desligada e se a tensão de alimentação é compatível com a do aparelho.

TERMO DE GARANTIA

O ventilador Tron tem a partir de sua emissão da Nota Fiscal do consumidor 12 meses de garantia. A garantia é dada ao produto exclusivamente contra eventuais defeitos decorrentes de fabricação, projeto e/ou quaisquer outros vícios de qualidade que o tornem impróprio ou inadequado ao uso regular.

A garantia do produto compreende a mão de obra e substituição de peças no reparo de defeitos devidamente constatados pela Assistência Técnica Autorizada Tron, sendo de fabricação.

Para comprovação do prazo, o consumidor deverá apresentar este termo de garantia devidamente preenchido, e/ou a 1ª via da Nota Fiscal de compra, ou documento fiscal equivalente, desde que identifique o produto.

Em caso de não atendimento ao consumidor por parte da Empresa Revendedora, contatar imediatamente a Tron.

Exclusão de Garantia

- 1 - Instalação incorreta do produto, uso inadequado, modificações estéticas e maus tratos;
- 2 - Produtos com sinais de violação;
- 3 - Se na instalação, não forem observadas as instruções do manual de instalação do produto. Certifique-se de que a tensão elétrica (voltagem) a ser utilizada é a mesma indicada no aparelho (127V ou 220V).
- 4 - A garantia não cobre despesas com instalação do produto, remoção, reinstalação e atendimento pela Assistência Técnica Autorizada Tron;
- 5 - Peças danificadas em consequência de manuseio e instalação do produto, quedas e/ou atos naturais como chuva, raios, inundações, etc.

⚠ ATENÇÃO

É responsabilidade exclusiva do consumidor comprovar que o aparelho a ser substituído se encontra dentro do prazo de garantia, mediante apresentação do Termo de Garantia. A Tron responde apenas pela qualidade do produto, não sendo responsável por eventuais acidentes ou danos causados por instalação ou mau uso.

IDENTIFICAÇÃO DO CONSUMIDOR

Nota Fiscal Nº: _____ Data: ____ / ____ / ____

Vendedor / Revendedor

Tron Industrial, Refrigeração e Eletrônica Ltda.

Av. Alberto Dotti, 483 - Distrito Industrial IV

CEP: 15813-350 - Catanduva - SP - Brasil

(17) 3531 7900

tron@tron.ind.br

CNPJ: 52.455.870/0001-59

www.tron.ind.br

Para relação de assistência técnica
acesse o site www.tron.ind.br



Nesta marca você pode confiar

