

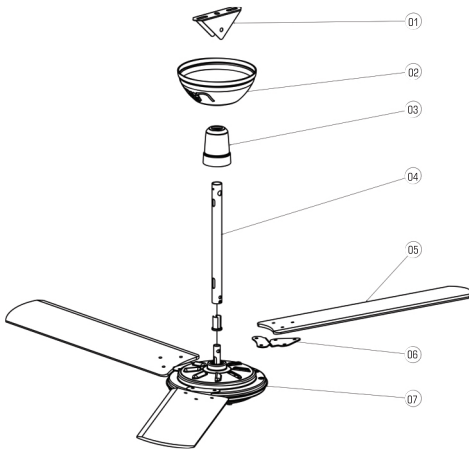

Atenção: As pás do ventilador deverão estar a uma altura superior a 2,3m acima do piso e distância mínima de 0,5m das paredes. O local da instalação do aparelho deverá suportar uma carga de 30kg.

RELAÇÃO DE COMPONENTES



ITEM	DESCRIÇÃO	CÓDIGO	QUANTIDADE
01	Suporte de fixação zincado	07.01-0002	1
02	Canopla superior modelo 2 branca	07.01-0705	1
	Canopla superior modelo 2 preta	07.01-0720	
	Canopla superior modelo 2 grafite	07.01-0730	
03	Canopla inferior modelo 2 branca	07.01-0707	1
	Canopla inferior modelo 2 preta	07.01-0724	
	Canopla inferior modelo 2 grafite	07.01-0729	
04	Haste 22,5cm branco	07.01-0796	1
	Haste 22,5cm preto	07.01-0015	
	Haste 22,5cm grafite	07.01-0016	
05	Jogo de pá referente ao modelo	-	1
06	Jogo de garra referente ao modelo	-	1
07	Motor referente ao modelo	-	1
	Kit pacotinho referente ao modelo	-	1
	Kit lustre referente ao modelo	-	1
	Controle de velocidade AT 127V	07.01-0012	1
	Controle de velocidade AT 220V	07.01-0073	

INSTALAÇÃO DO SUPORTE DE FIXAÇÃO DO VENTILADOR

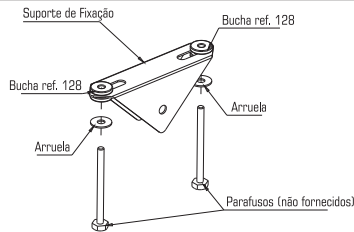

Para fixar o suporte, insira as buchas de amortecimento de ruído (Ref. 128) nos furos ao longo do suporte.

ATENÇÃO

Os parafusos não devem apertar as buchas de amortecimento de ruído, pois anulará a função das mesmas.

INSTALAÇÕES

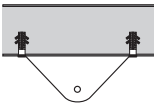

Fixação em laje:
Para instalar o suporte de fixação em laje, utilize duas buchas S-10 e prenda com dois parafusos com rosca soberba de 6mm x 50mm.

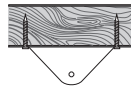

Viga de madeira:
Fazer dois furos com broca de 5,5mm na madeira e fixar o suporte com dois parafusos de rosca soberba de 6mm x 50mm.

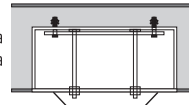

Caixa de passagem com travessa adicional:
Prender o suporte de fixação com parafusos e porcas de 6,35mm (1/4") em uma barra de ferro chato de no mínimo 3mm de espessura e 25mm de largura. Colocar a barra de ferro chato já com o suporte na própria caixa de passagem utilizando buchas S-10 com seus respectivos parafusos.

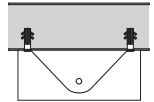

Laje com caixa metálica:
Colocar o suporte de fixação na própria caixa utilizando buchas S-10 e prenda com dois parafusos com rosca soberba de 6mm x 50mm.

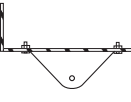

Viga de ferro:
Fazer dois furos passantes de 7mm de diâmetro e fixar o suporte com dois parafusos de 6,35mm (1/4") e porcas de 6,35mm (1/4").

ATENÇÃO

Não instalar o ventilador de teto em caixa de passagem plástica, pois há risco de queda.

MONTAGEM DAS GARRAS

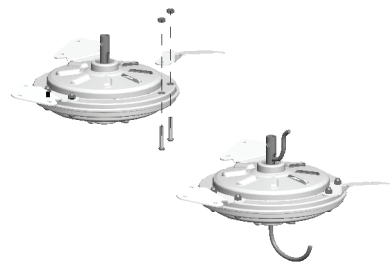

Coloque as garras sobre o motor com a inclinação voltada para cima e fixe-as utilizando os parafusos 4,8 (3/16") x 25,4mm (1") e juntamente com as porcas sextavadas 4,8mm (3/16") x 7,9mm (5/16").
Certifique-se de que estejam bem apertados. Passe o cabo de ligação da lâmpada pelo orifício do eixo junto com o cabo do motor. O cabo deve sair pela parte de baixo. (Somente para ventiladores com lustre)

MONTAGEM DA HASTE NO MOTOR

ATENÇÃO

A parte superior da haste contém símbolo terra. ⊕

Insira a bucha na haste.



Encaixe a haste no eixo do motor, insira a cupilha e abra as pontas de forma que ela abrace a haste.



Os orifícios da haste e do eixo do motor, devem estar devidamente alinhados para passagem dos fios. (conforme imagem abaixo)



MONTAGEM DO LUSTRE

Marbela / Tramontana Stilo / Litoral Stilo

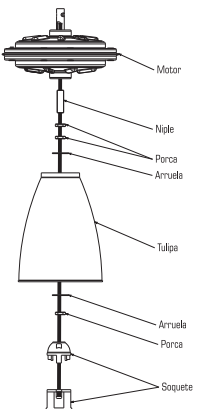

Rosqueie o niple no eixo com o cabo de ligação da lâmpada já introduzido. Aperte com a porca sextavada 9,525 X 4mm (3,8" X 5/32").
Coloque outra porca e uma arruela lisa 9,525mm (3/8"). Em seguida insira a tulipa no niple.
Coloque uma arruela lisa e aperte com a porca.
Rosqueie a parte superior do soquete no niple. Em seguida aperte o parafuso 2,5mm localizado na parte interna do soquete.
Faça a ligação do cabo da lâmpada na parte interna do soquete e trave com a parte superior. Tome cuidado com a integridade do cabo.

Paris

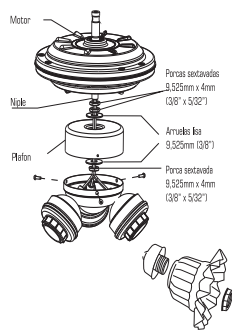

Rosqueie o niple no eixo com o cabo de ligação da lâmpada já introduzido. Aperte com a porca sextavada 9,525 X 4mm (3,8" X 5/32").
Coloque outra porca e uma arruela lisa 9,525mm (3/8"). Em seguida insira o plafon no niple.
Coloque uma arruela lisa e aperte com a porca.
Instale os cabos de ligação das lâmpadas com os cabos do lustre. Isole as emendas dos cabos.
Em seguida encaixe o lustre alinhando os furos e fixe com os parafusos 3,18X 6,35mm (1/8" X 1/4").
Insira a tulipa no soquete. Posicione a arruela plástica e rosqueie. Certifique que estejam bem fixadas.

Citrino / Âmbar

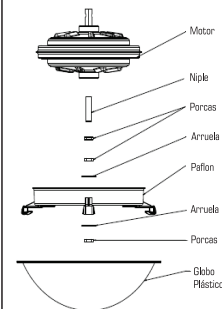

Rosqueie o niple no eixo com o cabo de ligação da lâmpada já introduzido. Aperte com a porca sextavada 9,525 X 4mm (3,8" X 5/32").
Coloque outra porca e uma arruela lisa 9,525mm (3/8").
Em seguida insira o plafon no niple.
Coloque uma arruela lisa e aperte com a porca.
Faça a ligação do cabo da lâmpada na parte traseira do soquete.
Encaixe o lustre nas garras do plafon e trave com a única garra com mola.

Itapoá / Pera New / Tramontana / Litoral

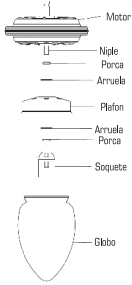

Insira o niple no motor e passe os cabos cinza em seu núcleo. Aperte-o com a porca sextavada 9,525mm x 4mm (3/8" x 5/32"). Coloque a arruela lisa 9,525mm (3/8"), em seguida insira o plafon no niple. Coloque outra arruela lisa e aperte com a porca 9,525mm x 4mm (3/8" x 5/32"). Certifique-se de que esteja bem apertado. Faça a ligação dos cabos cinza no soquete. Aparafuse o soquete tomando o cuidado para não torcer os fios. Coloque a lâmpada e fixe o globo utilizando as travas laterais do plafon.

ATENÇÃO
Nos ventiladores da Linha Tradicional utilize lâmpadas incandescentes de no máximo 60W, ou lâmpadas fluorescentes eletrônicas de no máximo 15W, com tensão compatível a do ventilador de teto. Lâmpada(s) não acompanham o produto.

Lestia

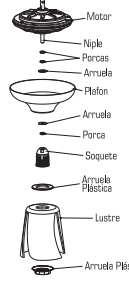

Insira o niple no motor e passe os cabos cinza em seu núcleo. Aperte-o com a porca sextavada 9,525mm x 4mm (3/8" x 5/32"). Coloque uma arruela lisa 9,525mm (3/8"), em seguida insira o plafon no niple. Coloque outra arruela lisa e aperte com a porca 9,525mm x 4mm (3/8" x 5/32"). Certifique-se de que esteja bem apertado. Faça a ligação dos cabos cinza no soquete, trave-o na base e insira no niple. Coloque a arruela plástica entre o plafon e o vidro. Posicione a tulipa lenço e aperte com a arruela plástica para pendente. Certifique-se de que esteja bem apertado.

ATENÇÃO
Não tocar com as mãos nas pás do ventilador de teto, isso pode provocar acidentes. Crianças não devem operar o ventilador de teto sem acompanhamento. Caso o ventilador de teto pare de funcionar por qualquer motivo, deve ser desligado pelo interruptor e a Assistência Técnica deve ser consultada.

MONTAGEM DAS CÚPULAS

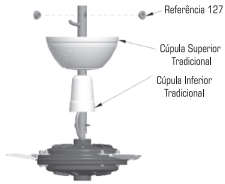

Insira a haste na cúpula inferior tradicional e a cúpula superior tradicional encontrando ambas aproximadamente no centro da haste, como mostrado na figura. Passe os cabos elétricos pelo orifício inferior da haste, saindo pelo orifício superior. Desça a cúpula inferior tradicional de modo que a mesma esconda a cupilha.

FIXAÇÃO DA HASTE NO SUPORTE

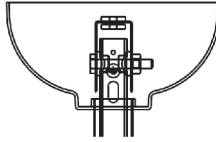

ATENÇÃO
Os parafusos não devem ser apertados no suporte até comprimir a bucha ao ponto de travar o movimento entre o suporte e a haste.

Encaixe a haste no suporte de fixação e fixe o ventilador utilizando o parafuso 6,35mm x 38,1mm (1/4" x 1 1/2") juntamente com a porca de 6,35mm x 11,11mm (1/4" x 7/16"). Manter a canopla superior afastada do teto aproximadamente 5mm.

MONTAGEM DAS PÁS

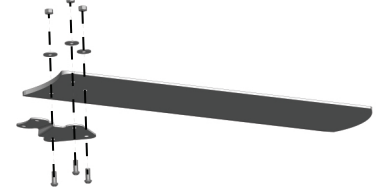

Posicione as pás sobre as garras e fixe-as utilizando os parafusos, arruelas e porcas.

ESQUEMA DE LIGAÇÃO ELÉTRICA

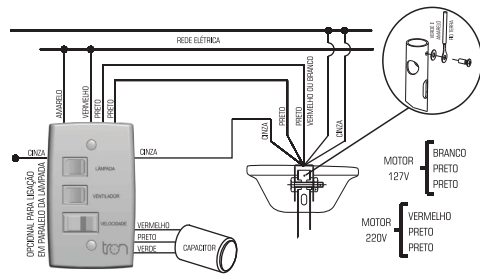

ATENÇÃO - RISCO DE CHOQUE ELÉTRICO

Antes de iniciar a montagem do aparelho, certifique-se de que a chave geral da instalação esteja desligada e se a tensão de alimentação é compatível com a do aparelho.

VENTILADOR COM CHAVE DE REVERSÃO

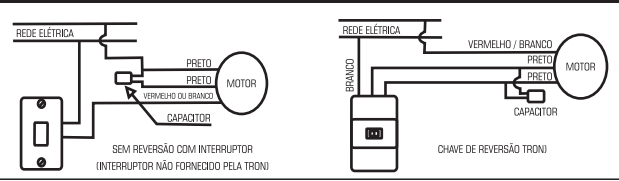

- a) O desligamento do ventilador de teto deve ser incorporado à fixação fixa, se não houver outro meio de desligamento.
- b) O fio terra deverá ser ligado a um condutor de proteção de instalação conforme a norma NBR 5410.
- c) Verifique a fixação do fio terra na haste.

MANUTENÇÃO

Durante qualquer manutenção no ventilador de teto, incluindo a substituição de lâmpadas queimadas, a chave geral deverá ser desligada. Não é necessário o uso de óleo lubrificante nos rolamentos do motor, os mesmos já vêm com graxa especial de lubrificação. Ao fazer a limpeza do ventilador, utilize preferencialmente um pano seco. É aconselhável a verificação a cada seis meses dos parafusos utilizados no ventilador, lustres e vidros para que sejam bem fixados e não causem ruídos.

PROBLEMAS E SOLUÇÕES

PROBLEMA	CAUSA	SOLUÇÃO
Ruído	1) Ressonância do teto; 2) Canopla superior encostada no teto; 3) Controle de velocidade tipo dimmer; 4) Globo de vidro vibrando; 5) Algumas lâmpadas eletrônicas apresentam ruído em seu interior.	1) Verificar se as buchas referência 127 e 128 do suporte e da haste estão colocadas; 2) Desencostar a canopla superior do teto; 3) Utilizar controle original TRON; 4) Verificar o aperto do globo de vidro; 5) Trocar a(s) lâmpada(s).
Baixa Ventilação	1) Posição das pás; 2) Posição das garras; 3) Tensão.	1) As pás devem estar fixadas conforme selo indicado este lado para cima; 2) As garras são fixadas de forma que elas tenham inclinação para o teto; 3) Verificar se a tensão (127V ou 220V) do local é compatível com o aparelho.
Desbalanceamento	1) Aperto do parafuso no suporte de fixação; 2) Diferença da altura das pás com a relação ao teto;	1) O parafuso que prende a haste do ventilador no suporte de fixação, deve garantir ao ventilador um movimento pendular; 2) Medir se a distância das pontas das pás até o teto estão iguais. Caso não estejam, ajustar manualmente forçando as garras (não forçar pelas pás para evitar quebras).

DADOS TÉCNICOS

Modelo	Diâmetro	Rotação	Tensão	Potência	Frequência	Classe Isolação	Clima Tropical	Classe Proteção
Eco San, Lestia, Litoral, Litoral Stilo, Tramontana e Tramontana Stilo	1000mm	470mm	127V ou 220V	130W	60Hz	H	T	IPX0
Paris	1030mm	510mm						
Citrino, Marbella e Pera New	980mm	480mm						
Eco Rio	980mm	584mm						

Capacitor	
Motor 127V: 3,5 + 5 µF	Motor 220V: 1,3 + 1,7 µF

TERMO DE GARANTIA

O Ventilador TRON tem a partir de sua emissão da Nota Fiscal do Consumidor 12 meses de garantia. A garantia é dada ao produto exclusivamente contra eventuais defeitos decorrentes de fabricação, projeto, montagens e/ou quaisquer outros vícios de qualidade que o tornem impróprio ou inadequado ao uso regular. A garantia do produto compreende a mão de obra e substituição de peças no reparo de defeitos devidamente constatados pela Assistência Técnica Autorizada TRON, sendo de fabricação.

A garantia não cobre:

1. Despesas com instalação do produto, remoção, reinstalação, deslocamento para atendimento pela Assistência Técnica Autorizada TRON;
2. Peças danificadas em consequência de manuseio e instalação do produto, quedas ou atos naturais (chuvas, raios, inundações,

A garantia não abrangerá:

1. Instalação incorreta do produto, o uso inadequado, tais como, modificações estéticas e maus tratos;
2. Produtos com sinais de violação;
3. Se na instalação não forem observadas as especificações do manual de instalação do produto, assim como, verificação de tensão compatível e a fixação do produto.

IMPORTANTE: Para comprovação desse prazo, o consumidor deverá apresentar este termo de garantia devidamente preenchido, e/ou a 1ª via da Nota Fiscal de compra, ou documento fiscal equivalente, desde que identifique o produto. Em caso do não atendimento ao consumidor por parte da Empresa Revendedora, contatar imediatamente a TRON.

ATENÇÃO

É responsabilidade exclusiva do consumidor comprovar que o aparelho a ser substituído se encontra dentro do prazo de garantia, mediante apresentação do «Termo de Garantia». A TRON responde apenas pela qualidade do produto, não sendo responsável por eventuais acidentes ou danos causados por instalações ou mau uso.

Faturado em: ___/___/___ Nota Fiscal: _____ Vendedor / Revendedor: _____

Tron - Industrial, Refrigeração e Eletrônica Ltda.
Av. Alberto Dotti, 483 - Distrito Industrial IV
Telefax: (17) 3531 7900
CEP 15813-350 - Catanduva - SP - Brasil
CNPJ 52.455.870/0001-59
tron@tron.ind.br

Para relação de assistência técnica
acesse o site www.tron.ind.br

