

**MULTILASER**  
SUA VIDA MULTIMELHOR

REV0 / Set-2018

**MULTILASER** Home



**Aspirador robô**  
HO041 (Bivolt)

#### **RECOMENDAÇÕES E ADVERTÊNCIAS IMPORTANTES**

- Este aparelho foi produzido para fins domésticos, sua utilização comercial acarretará perda da garantia.
- Não cubra o aparelho durante sua utilização.
- Não use este aparelho para qualquer outro fim, a não ser o descrito neste manual de instruções.
- A bateria deste aparelho não deve ser substituída pelo usuário, apenas as assistências técnicas Multilaser devem realizar este procedimento.
- Fabricante não se responsabiliza por falhas decorrentes da má interpretação dos textos do manual. Havendo necessidade de maiores esclarecimentos, não deixe de consultar nosso serviço de informação ou assistência técnica.
- O aparelho deve somente ser utilizado com a fonte de alimentação fornecida com o aparelho.
- Desconecte o aparelho da tomada elétrica imediatamente se estiver saindo uma fumaça escura do aparelho.
- Os invólucros plásticos e outros materiais da embalagem do produto deverão ficar longe do alcance de crianças e animais para evitar risco de sufocamento ao brincar ou manusear tais resíduos.
- Certifique-se que a tomada a ser utilizada esteja em bom estado e de acordo com o novo padrão de plugues e tomadas (NBR14136).
- Evite utilizar extensões e adaptadores.
- Se o cordão elétrico está danificado, ele deve ser substituído pelo fabricante ou agente autorizado, a fim de evitar riscos.
- Nunca permita que o cordão elétrico ou plugue encoste em superfícies quentes ou cortantes. O cordão elétrico nunca deve ser dobrado ou esticado.
- Não limpe o aparelho com produtos inflamáveis ou abrasivos
- Sempre retire o plugue da tomada para limpar ou efetuar reparos no produto.
- Não armazene produtos inflamáveis próximos ao aparelho, pois os vapores podem causar risco de incêndio ou explosão.
- Se o produto sofrer uma queda e (ou) apresentar problemas de funcionamento, o mesmo não deverá ser utilizado, neste caso encaminhe para uma assistência técnica autorizada Multilaser.
- Aparelhos que possuem isolamento contra a emissão de gases inflamáveis, devem conter informações a respeito da disposição do aparelho.
- Antes de ligar o plugue na tomada, verifique se a tensão elétrica do aparelho é compatível com a da rede elétrica local.
- Crianças devem ser supervisionadas se estiverem próximas ao aparelho em funcionamento. Sempre posicione o seu aparelho em superfície plana, firme, limpa e seca.
- Não coloque o produto contra a parede ou outros aparelhos.
- Mantenha o aparelho distante de superfícies quentes, de brasas ou fogo.
- Para evitar acidentes, não permita que crianças ou pessoas com capacidade física, mental, ou sensorial reduzida, ou que desconheçam as instruções de uso ou suas características, utilizem o produto.
- A fim de evitar riscos, nunca utilize o produto com o cabo plugue ou plugue danificado, ou se apresentar mau funcionamento. Leve-o a uma de nossas assistências técnicas.
- Retire o carregador da tomada sempre que não estiver utilizando o aparelho.

- Não utilize o aparelho na proximidade de torneiras, chuveiros, piscinas ou em área externa.
- Não utilize extensões elétricas para aumentar o comprimento do cabo plugue.
- Nunca permita que o cabo plugue encoste em superfícies quentes ou cortantes. O cordão elétrico nunca deve ser dobrado ou esticado.
- Nunca transporte ou desligue o carregador puxando o cabo plugue.
- Utilize apenas peças ou acessórios do fabricante.
- Para evitar acidentes, não deixe o cordão elétrico pender da borda da mesa ou balão.
- Para evitar choques elétricos, não manipule o aparelho com as mãos molhadas e nunca o mergulhe em água ou outros líquidos.
- Não coloque o aparelho sobre ou próximo a materiais inflamáveis, como toalhas de mesa ou cortinas.
- Este aparelho não é destinado para ser usado por meio de um temporizador externo ou sistema de controle remoto separado.
- Guarde sempre o cabo plugue para evitar acidentes, tropeções e quedas.
- Não coloque qualquer objeto em cima do aparelho, porque isso pode obstruir o fluxo de ar e afetar o resultado do ar quente.
- Não utilizar o aparelho ao ar livre
- Guarde este manual para referência futura.
- Manter animais longe do produto durante o seu funcionamento, afim de evitar riscos ao animal ou ao próprio aparelho.
- Uma versão digital desse manual pode ser encontrada em nosso site, ([www.multilaser.com.br](http://www.multilaser.com.br))

**ADVERTÊNCIA:** Este aparelho não deve ser utilizado por pessoas (inclusive crianças) com capacidades físicas, sensoriais ou mentais reduzidas, ou por pessoas com falta de experiência e conhecimento, a menos que tenham recebido instruções referentes à utilização do aparelho ou estejam sob a supervisão de uma pessoa responsável. Recomenda-se vigiar as crianças para que elas não brinquem com o aparelho.

#### **ANTES DE UTILIZAR SEU ASPIRADOR ROBÔ**

1. Antes de ligar o seu Robô Aspirador, certifique-se de que o seu filtro está devidamente instalado
2. Não utilize o seu Robô em superfícies molhadas ou úmidas.
3. Antes de começar a utilizar o produto ->
  - a. Retire da superfície qualquer objeto que possa ser danificado ou danifique com sua operação ou, em caso dos objetos menores, que não deverá ser aspirado.
  - b. Não deixe também que cortinas soltas a ponto de encostarem no solo.
4. Nunca suba ou sente em cima do eletroportátil.
5. Cuidado com as crianças e animais domésticos ao utilizar o aspirador.
6. Não utilize o Robô para aspirar bitucas de cigarro acesas ou cinzas de lareiras.
7. Nunca utilize para limpar resíduos de combustíveis ou líquidos altamente voláteis.
8. Enquanto o aspirador estiver trabalhando, certifique-se de que todas as portas que dão saída para o ambiente externo estejam fechadas.
9. Durante o seu funcionamento, não deixe que a sua saída de ar seja obstruída
10. Se o aparelho não for utilizado durante muito tempo, desligue-o e retire sua bateria.
11. Desligue o aparelho sempre que for realizar sua limpeza.
12. Sempre utilize a bateria e o carregador fornecidos pela MULTILASER próprios para o modelo H0041.
13. Quando colocar a bateria no seu compartimento, certifique-se de que as polaridades estejam na posição correta (sinais de + e -).
14. Não carregue a bateria do seu aparelho ao ar livre.
15. Não manuseie qualquer parte do robô com as mãos úmidas.
16. Ao realizar a limpeza do seu aparelho, desconecte-o do carregador e retire sua bateria.
17. Antes de retirar sua bateria, desconecte o aparelho do carregador
18. A sua bateria deve ser descartada em locais apropriados.
19. Vazamentos vindo da bateria do aparelho podem acontecer em condições extremas de uso ou temperatura. Se o líquido entrar em contato com a pele lave rapidamente e se entrar em contato com os olhos, lave por no mínimo 10 minutos e procure um médico. Para substituí-la, procure uma assistência técnica autorizada.

### LIMPEZA E MANUTENÇÃO

Para que o seu aparelho mantenha uma boa performance, após cada uso, limpe o reservatório de sujeira e seu filtro.

Periodicamente limpe boca de sucção de resíduos e as escovas laterais.

#### Limpeza do reservatório

1. Retire a tampa

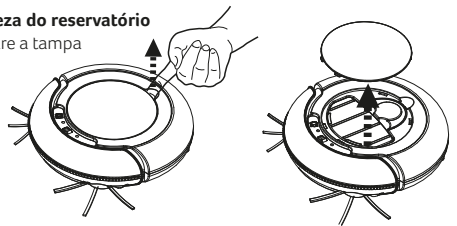

2. Remova o recipiente

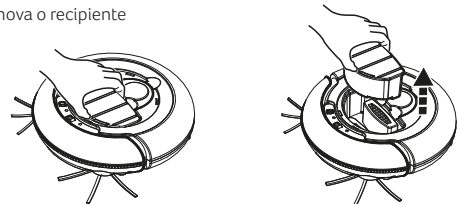

3. Abra-o e retire o filtro

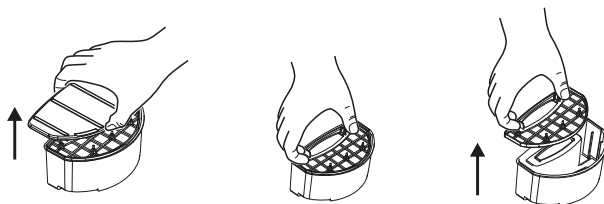

4. Esvazie e lave-o com água, sempre manualmente, nunca na máquina de lavar ou similares.

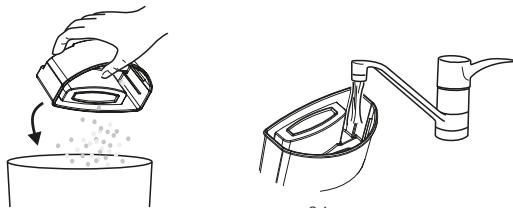

04

5. Periodicamente, limpe o filtro com uma escova e água.

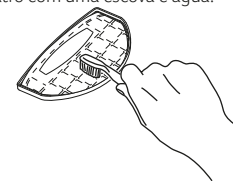

6. Assim que estiver seco reinstale novamente os acessórios.

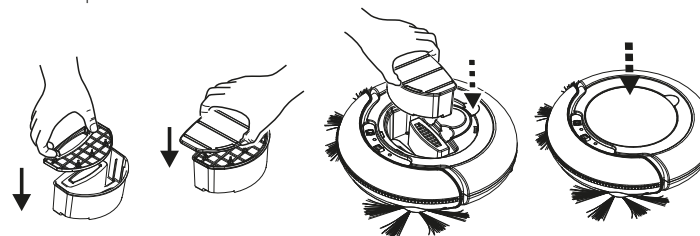

#### Limpeza da boca de sucção de resíduos

Limpe-a com um pano macio e seco, afim de garantir a boa circulação do ar e que não haja o acumulo de sujeiras.

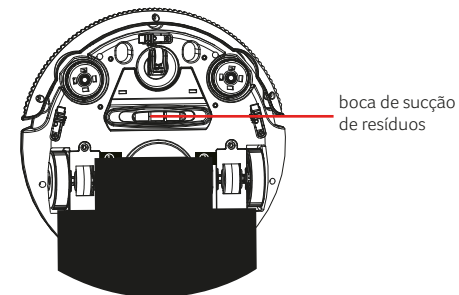

05

### Limpeza das escovas laterais

1. Com o aparelho desligado, retire as escovas conforme mostra a imagem:

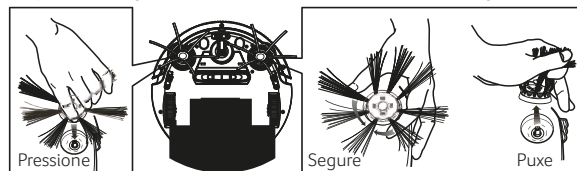

2. Lave-as normalmente com detergente neutro.

**NOTA** Se as ficarem com as cerdas entortadas, você pode mergulha-las em água quente para que voltem a forma original.

**ATENÇÃO** Quando as escovas ficarem desgastadas por conta do longo uso, é necessário trocá-las.

### PRODUTO E SEUS ACESSÓRIOS



Robô aspirador HO041 x1



Bateria Recarregável x1



Carregador x1



Filtro do compartimento de sujeira x1

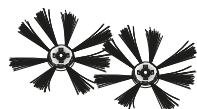

Escovas giratórias laterais x2

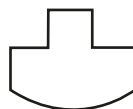

MOP x1

### CONHECENDO O PRODUTO

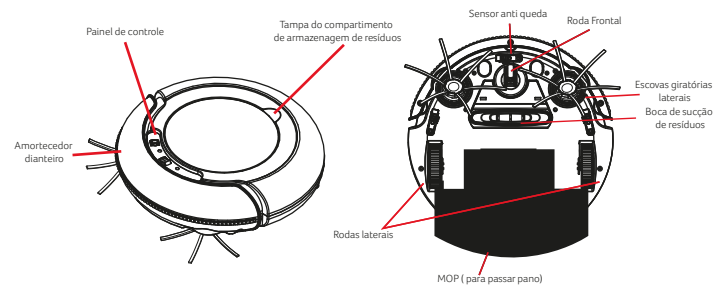

### Painel

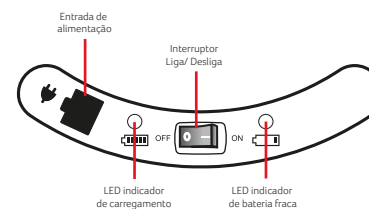

### FUNÇÕES

O seu novo aspirador robô vem com 3 funções pré-programadas que alternam entre si durante o seu período de funcionamento. São elas:

- Modo automático
- Limpeza de cantos
- Limpeza de local específico

Elas operam no seguinte ciclo:

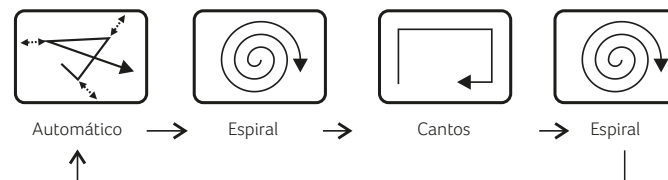

## MONTAGEM E DESMONTAGEM

### 1. Instalação das escovas:

- Para instala-las -> Pressione-a contra a entrada da mesma
- Para desinstala-las -> Segure a escova, junte as cerdas e puxe.

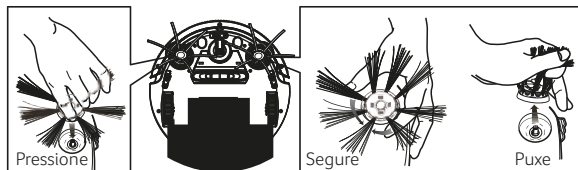

**Nota:** Para prevenir desgastes, ao limpar carpetes e tapetes de pelagem alta e felpuda não utilize as escovas laterais.

### 2. Instalando MOP

- Identifique os dois velcros retangulares na parte inferior do robô.
- Umedeça o MOP com uma solução para a limpeza do solo de acordo com a sua preferência.
- Pressione o MOP contra os velcros retangulares de forma que o MOP não atrapalhe o funcionamento do robô.
- Ao final da sua atividade, puxe-o cuidadosamente para retirar e lave antes de guardar.

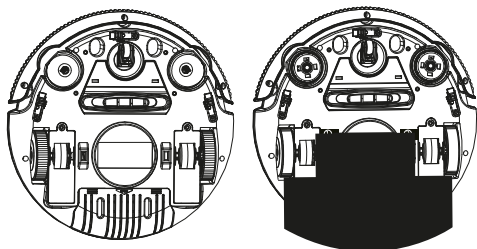

## CARREGANDO SEU ROBÔ ASPIRADOR

Para assegurar o melhor desempenho da bateria e aumentar a sua vida útil, sempre recarregue-a totalmente, por 4 horas.

Assim que a bateria estiver totalmente carregada, o carregador é automaticamente desligado.

- Antes de iniciar o carregamento, certifique-se que a bateria está instalada corretamente e que o aparelho está desligado.
- Para iniciar, conecte o carregador na entrada de alimentação e o carregador na tomada.
- Quando iniciar o processo de carga, a luz que indica o carregamento piscará e assim que ela se mantiver ligada, o carregamento estará completo.

**Observação:** Quando o aparelho estiver com a bateria acabando, a luz indicadora acenderá.

**Nota:** Se você se esquecer de desligar o aparelho para carregar, ao finalizar o processo desligue-o e ligue novamente para que ele comece a trabalhar.

## AJUSTANDO OS SENSORES ANTIQUEDA

Existem 3 sensores antiqueda para que o aparelho não caia.

Se a distância entre o degrau e o chão for menor do que o normal ou se o solo for escuro, ajuste os sensores para prevenir quedas de acordo com a figura:

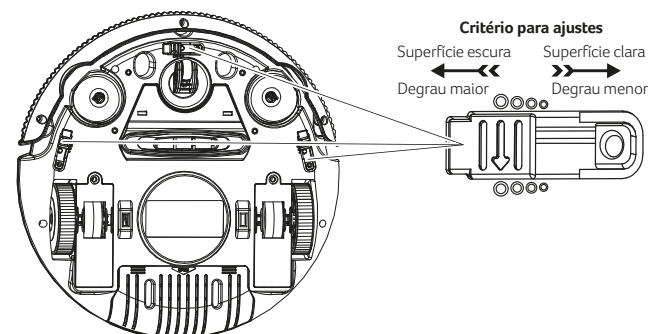

## UTILIZANDO O SEU ROBÔ ASPIRADOR

Antes de iniciar o seu aparelho, verifique:

- Se o compartimento de sujeira está cheio, se sim, esvazie-o antes de iniciar.
- Se a boca de sucção de resíduos está suja, caso sim, limpe-a antes de iniciar.
- Se o filtro do compartimento de sujeira está instalado corretamente.

Posicione o aparelho em um solo plano e com espaço para que o Robô possa trabalhar, quando a bateria estiver acabando o indicador luminoso acenderá e quando a bateria acabar, ele desliga automaticamente.

**Cuidado:** Remova o suporte para Filtro e as escovas laterais quando o utilizar em tapetes ou carpetes. Não é recomendado a utilização do Robô Aspirador em tapetes ou carpetes que tenham pelos muito altos.

## POSSÍVEIS PROBLEMAS E SUAS SOLUÇÕES

Problema	Possível Causa	Solução
O indicador luminoso continua vermelha após recarregado	1 - A bateria com pouca carga 2 - O aparelho não está no solo	1 - Recarregue a bateria 2 - Posicione o Robô em uma superfície plana
O aparelho está ligado, mas não está aspirando os resíduos	1 - O Reservatório de pó está cheio 2 - O filtro não está instalado corretamente	1 - Limpe-o 2 - Reinstale o filtro corretamente
O Robô está andando de ré após ser iniciado	O solo em que ele está posicionado é escuro	Ajuste os sensores antiquada
O LED verde continua piscando após 4h de carregamento	A sua fonte de alimentação pode ter sido cortada durante o carregamento	O aparelho pode ser utilizado normalmente se sua bateria estiver completa
O aparelho não liga	1 - A bateria não foi instalada corretamente 2 - A bateria acabou	1 - Reinstale corretamente conforme descrito neste mesmo manual 2 - Coloque sua bateria para carregar

## TERMOS DE GARANTIA

Esta garantia não cobre qualquer defeito do produto decorrente do uso e do desgaste natural ou decorrente da utilização inadequada, incluindo, sem limitações, o uso normal e habitual, de acordo com as instruções da Multilaser para o uso e a manutenção do produto. Esta garantia não cobre defeitos do produto decorrente de instalações, modificações, reparos ou quando o produto for aberto por um profissional não autorizado pela Multilaser. Esta garantia também não cobre defeitos no produto decorrentes do uso de acessórios ou outros dispositivos periféricos que não sejam originais da Multilaser projetados para o uso com o produto. Em caso de defeito de fabricação, desde que comprovado, a Multilaser limita-se a consertar ou substituir o produto defeituoso.

Este produto está garantido pela Multilaser pelo período de 1 ano.

O certificado somente terá validade com a apresentação da NF de compra. Leia com atenção os termos de garantia acima.

NF/Nº \_\_\_\_\_ Data da Compra \_\_\_\_/\_\_\_\_/\_\_\_\_

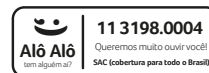

## RESPONSABILIDADE AMBIENTAL

### Logística Reversa Multilaser

Descarte seu produto ou acessórios de forma consciente. Não descarte este aparelho e seus acessórios em lixo comum.

Através do programa de logística reversa a Multilaser disponibiliza pontos de coleta em todas as capitais do país. Para maiores informações acesse o link <http://suporte.multilaser.com.br/home/coleta-reciclagem>

Imagens meramente ilustrativas.