

# INSTRUÇÃO DE MONTAGEM PAINEL DE TV

LINHA PE 40

Obrigado por ter escolhido os produtos "Pandin"

 /pandinoficial

 @pandinmoveis

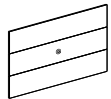

PAINEL DE TV  
CÓDIGO: 129B

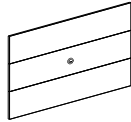

PAINEL DE TV  
CÓDIGO: 130B

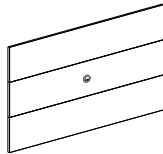

PAINEL DE TV  
CÓDIGO: 131B

ITEM	DESCRIÇÃO	129B	130B	131B	DESENHO	QUANT
A	ARRUELA LISA 1/4	7887	7887	7887		03
B	BUCHA FU 10	9528	9528	9528		03
C	CHAPINHA FIXA	4689	4689	4689		04
D	CONJUNTO BASE FIO	7148	7148	7148		01
E	PAINEL CENTRAL	074B	085B	096B		01
F	PAINEL SUP/ INF	079B	090B	101B		02
G	PARAFUSO 4X25 PHS	3217	3217	3217		36
H	PARAFUSO 4,5X14	7231	7231	7231		16
I	PARAFUSO 1/4X75	9179	9179	9179		03
J	SUP FIXAÇÃO PAINEL	113B	113B	113B		02
K	SUP FIXAÇÃO PAREDE	110B	110B	110B		01
L	TRAV LAT PAINEL	104B	104B	104B		02
M	TRAV LAT PSITV	107B	107B	107B		04

11-T125.0521

MONTE OS COMPONENTES QUE ESTÃO DESCRITOS

## MONTAGEM DAS PEÇAS

### 01º PASSO

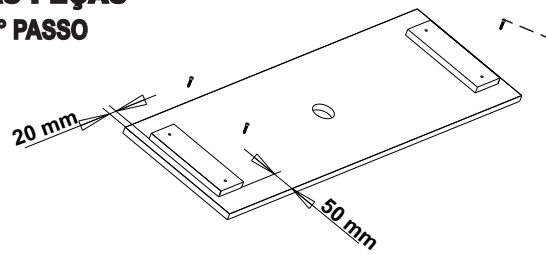

FIXAR 'TRAV LAT PAINEL CENTRAL' COM PARAFUSO CONFORME A COTA INDICADA.

### 02º PASSO

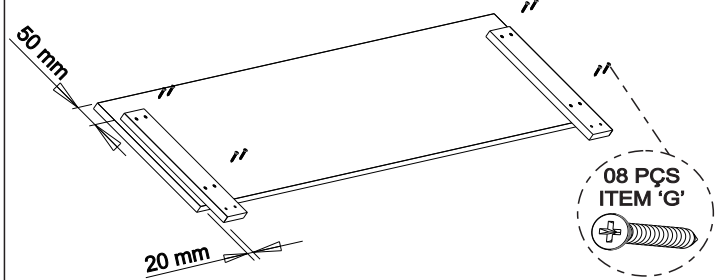

FIXAR 'TRAV LAT PSIT' COM PARAFUSO CONFORME A COTA INDICADA.

**PANDIN**  
Soluções em Ambientes



Manual PDF

Tenha em mãos o Manual de Montagem

Baixe o aplicativo 'QR Code' na PlayStore.

Após instalar, utilize a câmera para escanear a foto ao lado.

Av. João Batista Vitorazzo, 1539  
Distrito Industrial  
CEP: 15035-470  
São José do Rio Preto - SP  
Fone: (17) 2136-8300  
Site: www.pandin.com.br

# INSTRUÇÃO DE MONTAGEM PAINEL DE TV

LINHA PE 40

Obrigado por ter escolhido os produtos "Pandin"

 /pandinoficial

 @pandinmoveis

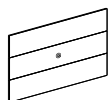

PAINEL DE TV  
CÓDIGO: 129B

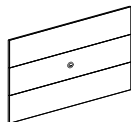

PAINEL DE TV  
CÓDIGO: 130B

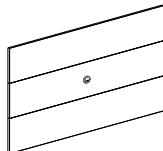

PAINEL DE TV  
CÓDIGO: 131B

ITEM	DESCRIÇÃO	129B	130B	131B	DESENHO	QUANT
A	ARRUELA LISA 1/4	7887	7887	7887		03
B	BUCHA FU 10	9528	9528	9528		03
C	CHAPINHA FIXA	4689	4689	4689		04
D	CONJUNTO BASE FIO	7148	7148	7148		01
E	PAINEL CENTRAL	074B	085B	096B		01
F	PAINEL SUP/ INF	079B	090B	101B		02
G	PARAFUSO 4X25 PHS	3217	3217	3217		36
H	PARAFUSO 4,5X14	7231	7231	7231		16
I	PARAFUSO 1/4X75	9179	9179	9179		03
J	SUP FIXAÇÃO PAINEL	113B	113B	113B		02
K	SUP FIXAÇÃO PAREDE	110B	110B	110B		01
L	TRAV LAT PAINEL	104B	104B	104B		02
M	TRAV LAT PSITV	107B	107B	107B		04

11-T125.0521

MONTE OS COMPONENTES QUE ESTÃO DESCRITOS

## MONTAGEM DAS PEÇAS

### 01º PASSO

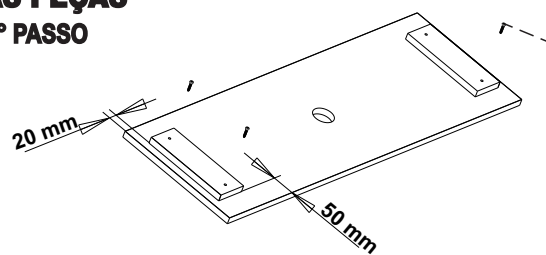

FIXAR 'TRAV LAT PAINEL CENTRAL' COM PARAFUSO CONFORME A COTA INDICADA.

### 02º PASSO

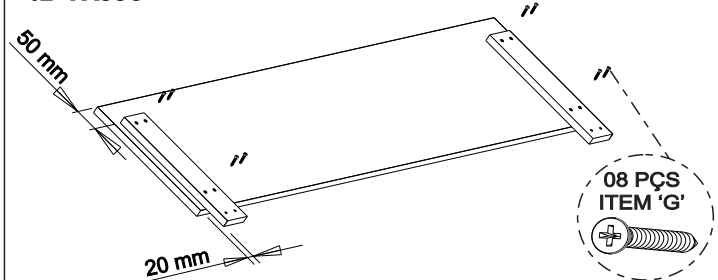

FIXAR 'TRAV LAT PSIT' COM PARAFUSO CONFORME A COTA INDICADA.

**PANDIN**  
Soluções em Ambientes



Manual PDF

Tenha em mãos o Manual de Montagem

Baixe o aplicativo 'QR Code' na PlayStore.

Após instalar, utilize a câmera para escanear a foto ao lado.

Av. João Batista Vitorazzo, 1539  
Distrito Industrial  
CEP: 15035-470  
São José do Rio Preto - SP  
Fone: (17) 2136-8300  
Site: www.pandin.com.br

**MONTE OS COMPONENTES QUE ESTÃO DESCRITOS**

**03° PASSO**

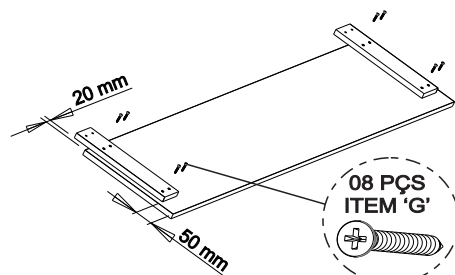

FIXAR A 'TRAV LAT PSITV' CONFORME A COTA INDICADA.

**04° PASSO**

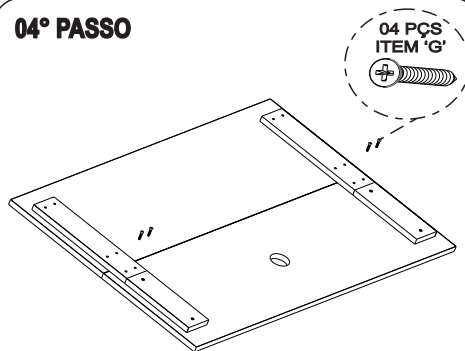

TRAVE COM PARAFUSO O 'PAINEL CENTRAL' NO 'PAINEL SUP/INF'

**05° PASSO**

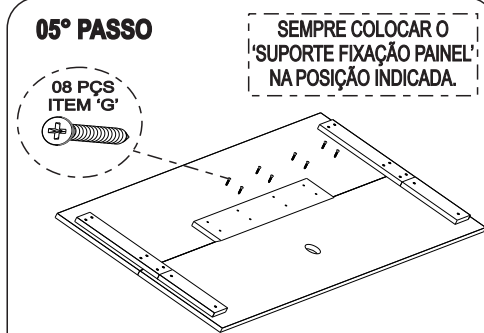

FIXAR 'SUPORTE FIXAÇÃO PAINEL' COM PARAFUSO CENTRALIZANDO EM AMBOS OS LADOS.

**06° PASSO**

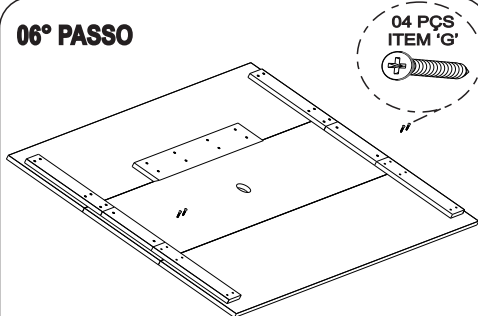

REPITA O 2°, 3° E 4° PASSO NO 'PAINEL SUP/INF' FIXANDO COM PARAFUSO CONFORME INDICADO.

**07° PASSO**

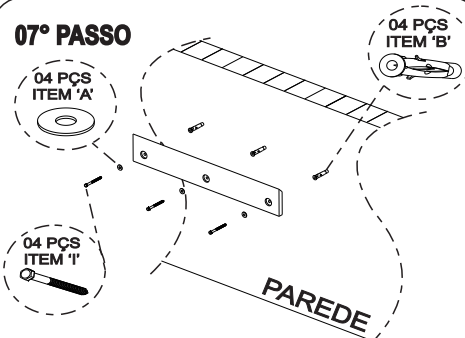

FIXAR 'SUP FIXAÇÃO PAREDE' COM BUCHA E PARAFUSO.

**08° PASSO**

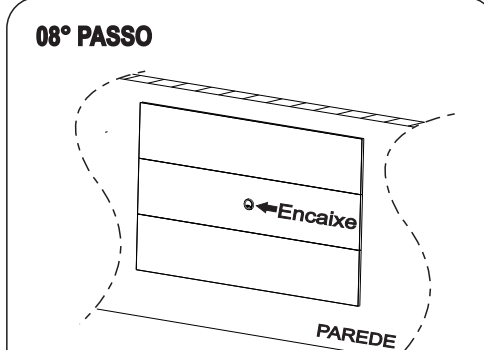

ENCAIXE O 'PAINEL' NO 'SUPORTE FIXAÇÃO PAREDE'

**INSTRUÇÕES DE LIMPEZA E CONSERVAÇÃO**

- Passar um pano levemente umedecido com água ou detergente neutro e em seguida um pano seco para as limpezas do dia a dia.
- Nunca use produtos abrasivos, como saponáceos, esponja de aço, escova com cerdas duras, entre outros.
- Evitar expor/utilizar os produtos em ambientes com alta umidade, exemplo: câmaras frias, saunas e áreas molhadas.
- Não armazenar produtos corrosivos, exemplo: ácido, cloro etc.

**MONTE OS COMPONENTES QUE ESTÃO DESCRITOS**

**03° PASSO**

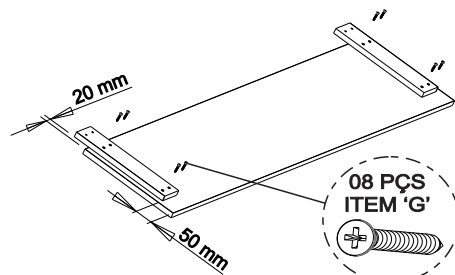

FIXAR A 'TRAV LAT PSITV' CONFORME A COTA INDICADA.

**04° PASSO**

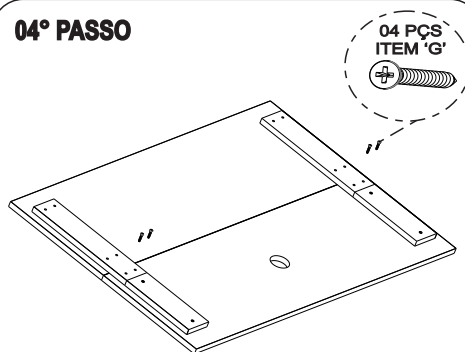

TRAVE COM PARAFUSO O 'PAINEL CENTRAL' NO 'PAINEL SUP/INF'

**05° PASSO**

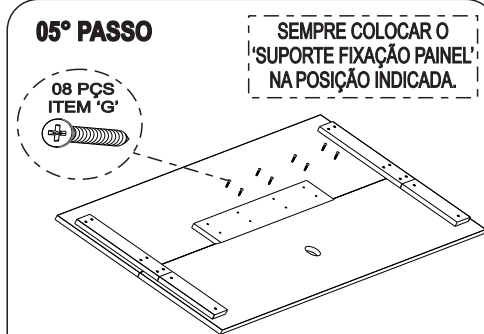

FIXAR 'SUPORTE FIXAÇÃO PAINEL' COM PARAFUSO CENTRALIZANDO EM AMBOS OS LADOS.

**06° PASSO**

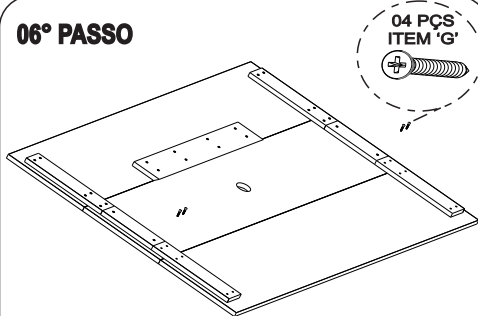

REPITA O 2°, 3° E 4° PASSO NO 'PAINEL SUP/INF' FIXANDO COM PARAFUSO CONFORME INDICADO.

**07° PASSO**

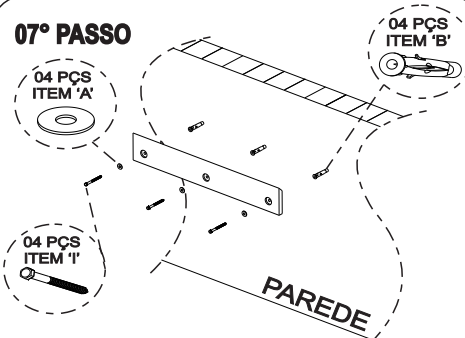

FIXAR 'SUP FIXAÇÃO PAREDE' COM BUCHA E PARAFUSO.

**08° PASSO**

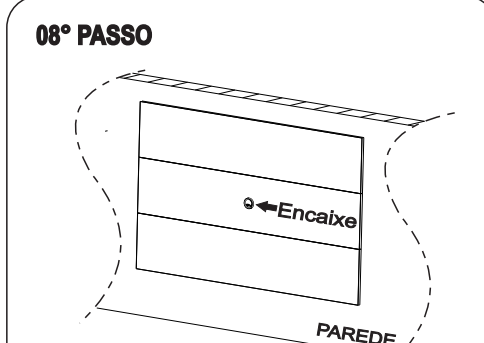

ENCAIXE O 'PAINEL' NO 'SUPORTE FIXAÇÃO PAREDE'

**INSTRUÇÕES DE LIMPEZA E CONSERVAÇÃO**

- Passar um pano levemente umedecido com água ou detergente neutro e em seguida um pano seco para as limpezas do dia a dia.
- Nunca use produtos abrasivos, como saponáceos, esponja de aço, escova com cerdas duras, entre outros.
- Evitar expor/utilizar os produtos em ambientes com alta umidade, exemplo: câmaras frias, saunas e áreas molhadas.
- Não armazenar produtos corrosivos, exemplo: ácido, cloro etc.