

# GB15

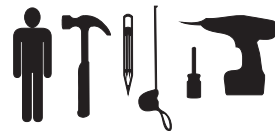

## ATENÇÃO:

- 1- Antes de iniciar a montagem leia e observe severamente este manual;
- 2- **IMPORTANTE:** para que o produto não perca a garantia, solicitamos observar atentamente as orientações de montagem como:
  - Fixação do produto na parede (se estiver pedindo no manual);**
  - Colocação correta de cavilhas e ferragens.**
- 3- Caso não sinta segurança em realizar a montagem deste produto, contrate um profissional capacitado;
- 4- Aconselhamos utilizar a embalagem para forrar o chão, a fim de não danificar o produto;
- 5- **LIMPEZA:** Pano levemente umedecido seguido por pano seco;
- 6- **GARANTIA:** A garantia dos produtos abrange defeitos de fabricação, no prazo estabelecido pelo código de defesa do consumidor, em seu artigo 26, II, o qual prevê a garantia legal de 90 (noventa) dias.

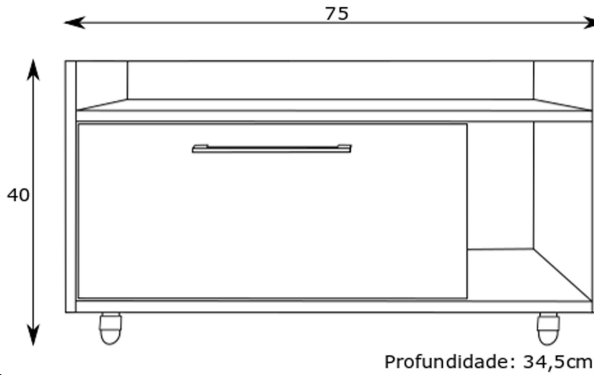

1	TAMPO	-1 PÇ-	720x360x15
2	BASE	-1 PÇ-	720x360x15
3	LATERAL DIREITA	-1 PÇ-	350x360x15
4	LATERAL ESQUERDA	-1 PÇ-	350x360x15
5	DIVISÓRIA	-1 PÇ-	250x360x15
6	COSTA SUPERIOR	-1 PÇ-	720x070x15
7	PORTA	-1 PÇ-	465x240x15

A	+		PARAFUSO CC 4x16	38
B	+		PARAFUSO CC 4x50	3
C			CANTONEIRA 18x18	9
D			PINO DE PRATELEIRA	1
E			Cavilha 6x30	14
F			Puxador cromado	1
G	+		PARAFUSO CC 4x30	2
H			Dobradiça super alta caneco 26	2
I			Rodízio	4

OBS: Antes de começar, coloque as cavilhas e ferragens em seus lugares.

### ETAPA 1

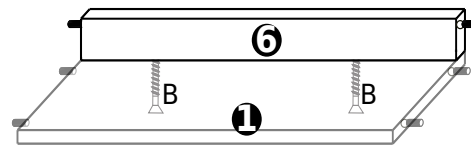

### ETAPA 2

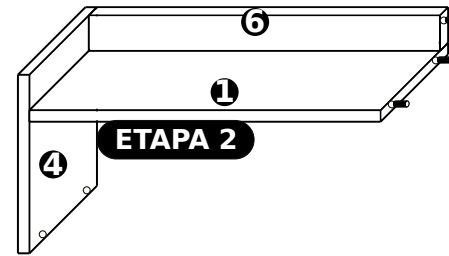

### ETAPA 3

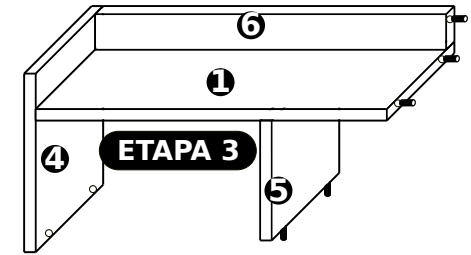

### ETAPA 4

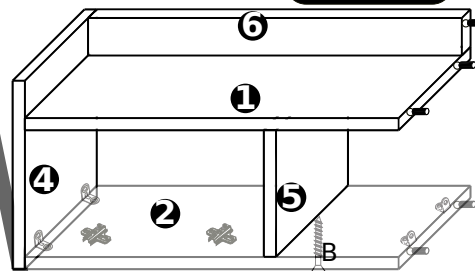

### ETAPA 5

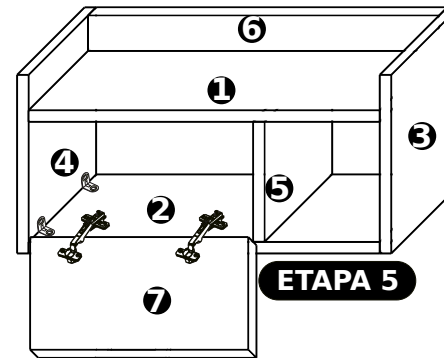

### ETAPA 6

