

MANUAL DE INSTRUÇÕES

Leia as instruções de montagem da cômoda. **Guarde este manual para consultas futuras.**

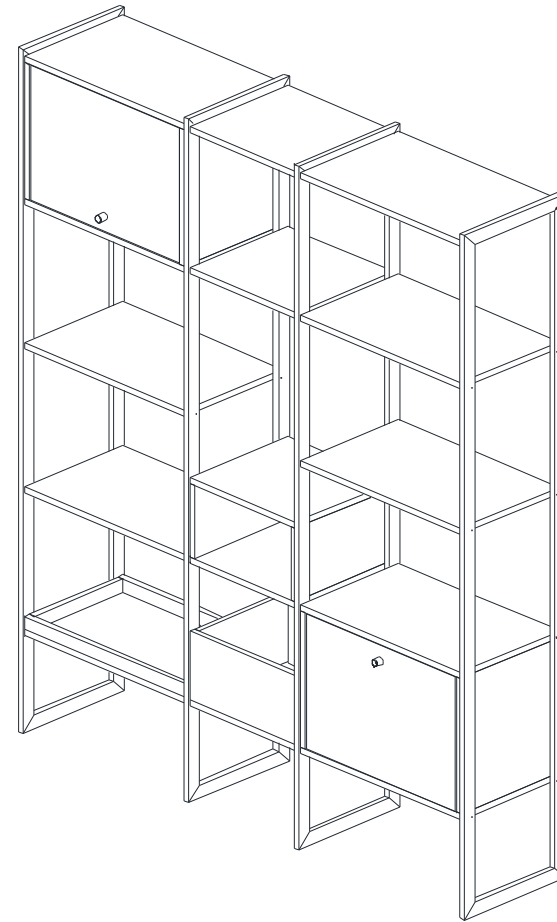

**REF.: DH0006MIT ESTANTE FIRENZE
COMPLETA - COR MENTA**

Lote: XX.XXX

DIVICAR[®]
móveis infantis e juvenis

DIVICAR MÓVEIS LTDA
Av. Júlio Vanzin, 720, - Bairro: Área Industrial III, - Cep. 95300-000
Fone/fax: 55 54 3358 1062 - Lagoa Vermelha - Rio Grande do Sul - Brasil
CNPJ: 73.638.470/0001-59 IE: 071/0039654
E-mail: divicar@divicar.com.br - Site: www.divicar.com.br

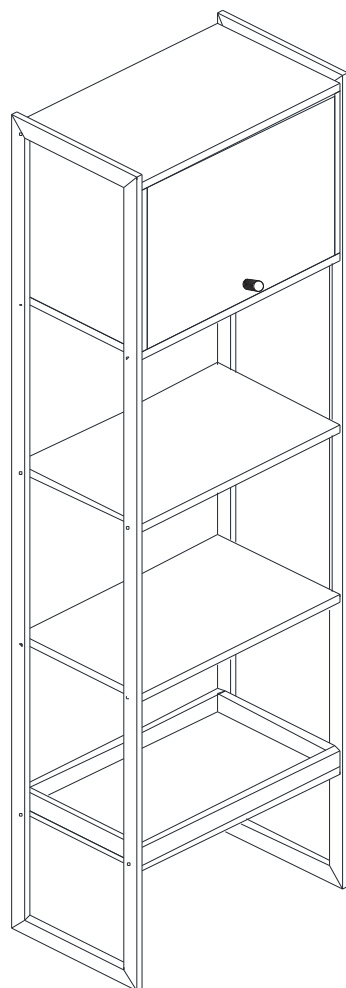





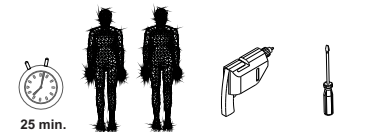

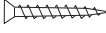

ESTANTE FIRENZE - MÓDULO ESQUERDO

Para montagem da Estante:



Lista de ferragens:

(A)  Parafuso 3,5 x 35 mm c/c 8	(B)  Sache de cola 15g 2	(C)  Cavilha 8 x 30 mm 16	(D)  Parafuso 4 x 14 mm c/c 16	(E)  Suporte para prateleira 04.02.194 16	(F)  Dobradiça Cilíndrica 2
(G)  Puxador Bali Granado 1	(H)  Parafuso M4 x 25 mm (Acompanha o puxador) 1				

Informações Importantes

1. A montagem do produto deverá ser feita em uma superfície limpa e plana. Aconselhamos utilizar a própria embalagem para forrar o chão a fim de não danificar o produto.
2. Reservar área livre para montagem do produto.
3. Evitar batidas e o contato com objetos cortantes.
4. Não expor o móvel a calor excessivo (luz solar direta), ou umidade elevada.
5. Para limpeza use um pano macio seco ou ligeiramente umedecido com água. Não use agentes de limpeza ou abrasivos.
6. Recomendamos que os móveis após montados, não sejam deslocados do local, arrastados ou trocados de posição no ambiente, a fim de garantir o bom funcionamento de portas e gavetas e o perfeito alinhamento do produto.

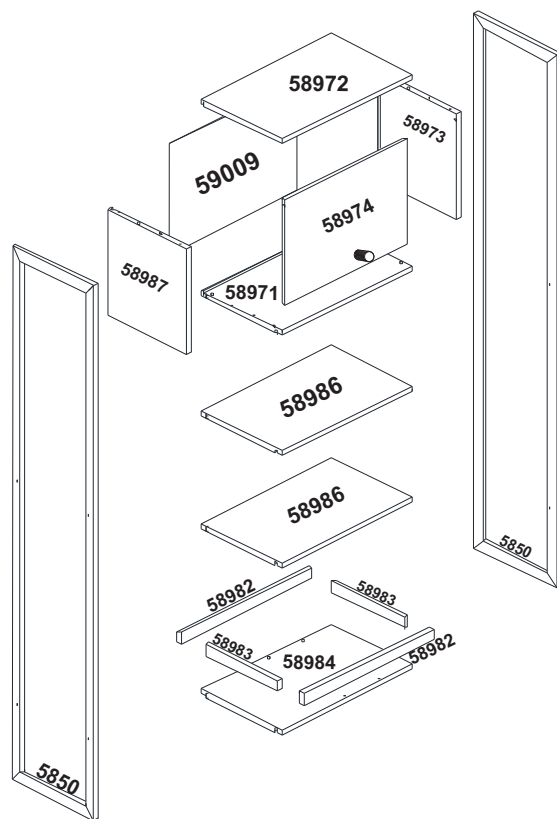

Lista de Peças:

CÓDIGO	DESCRIÇÃO	QUANTIDADE
5850	Estrutura	2
58986	Prateleira	2
58971	Base	1
58984	Base	1
59009	Costa	1
58987	Lateral Esq	1
58982	Frontal	2
58983	Lateral	2
58973	Lateral Dir	1
58972	Chapéu	1

Passo 1:

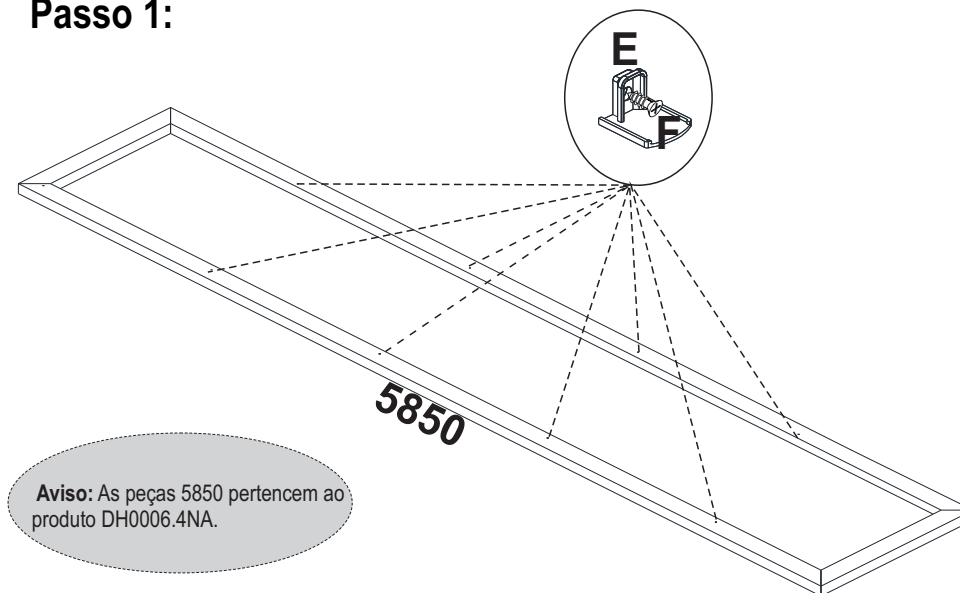

Aviso: As peças 5850 pertencem ao produto DH0006.4NA.

Passo 2:

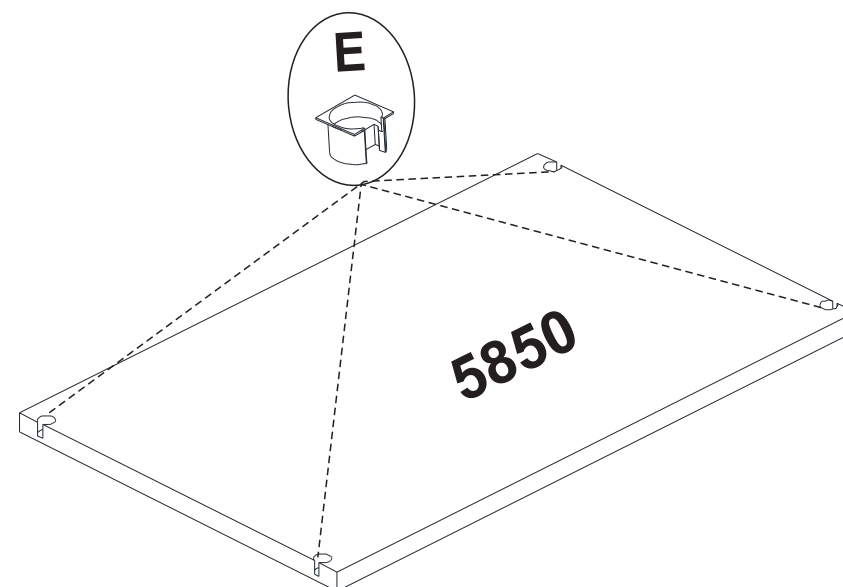

Passo 3:

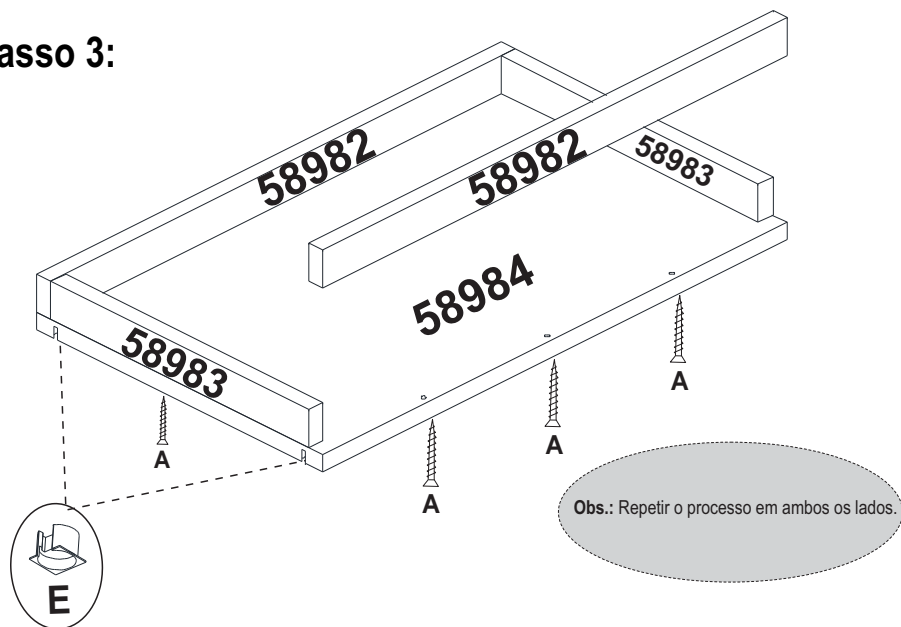

Passo 4:

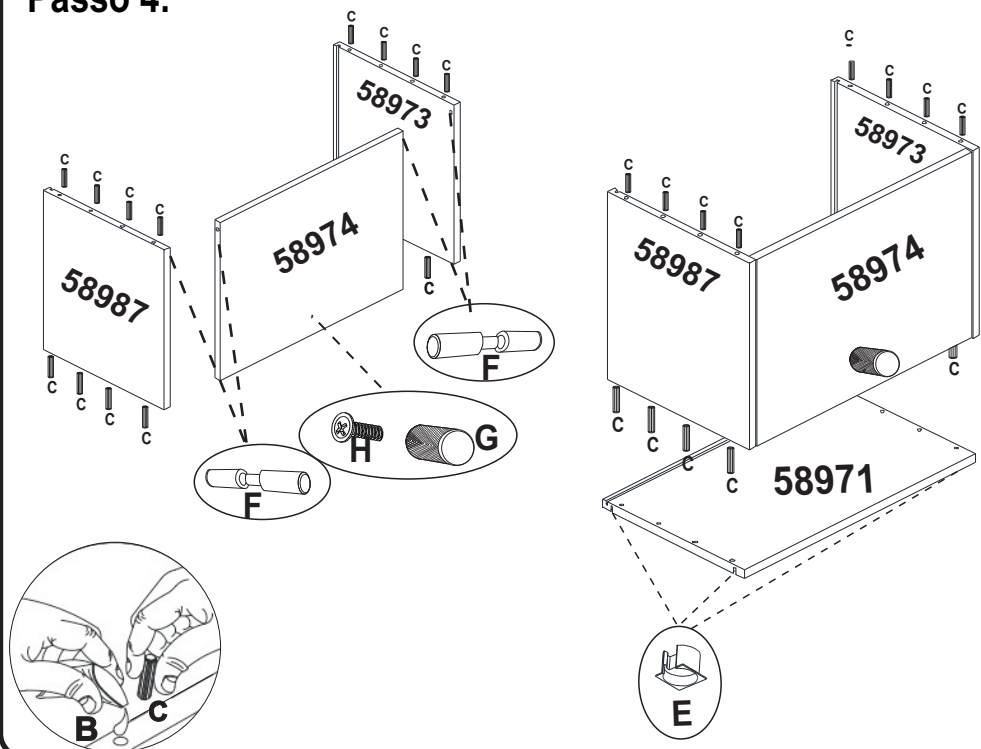

Passo 5:

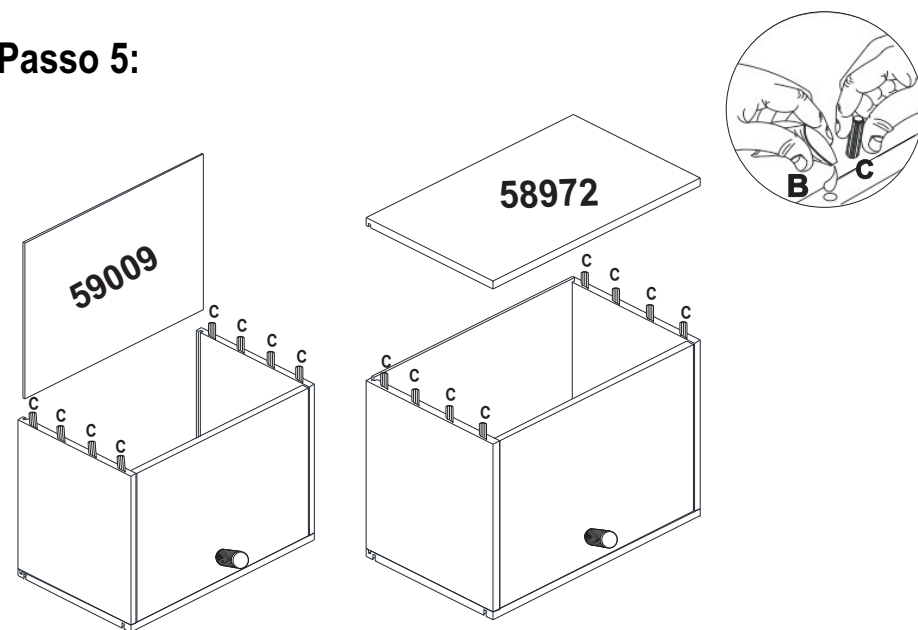

Passo 6:

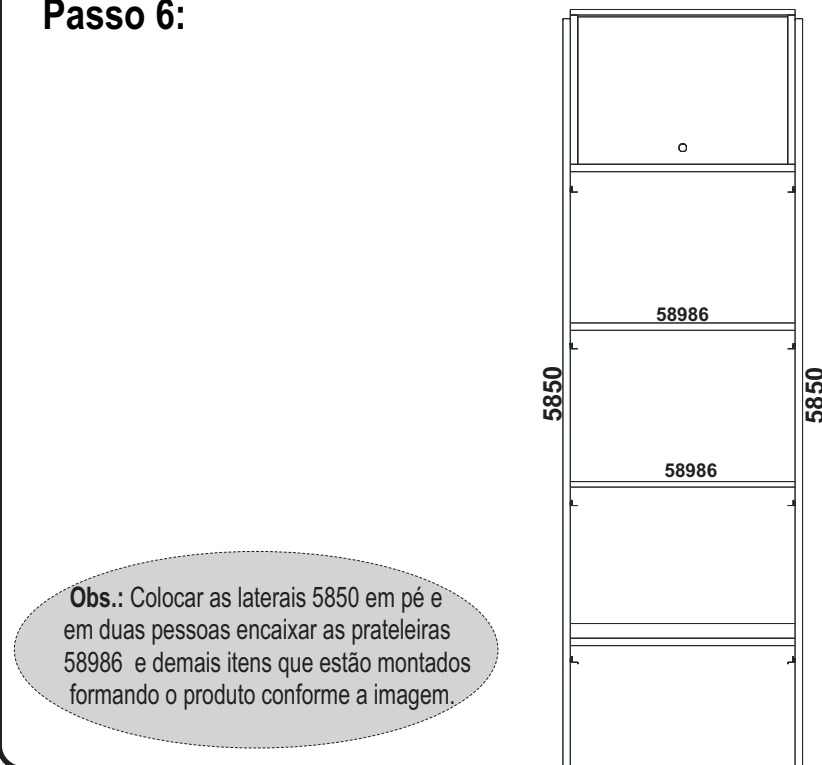

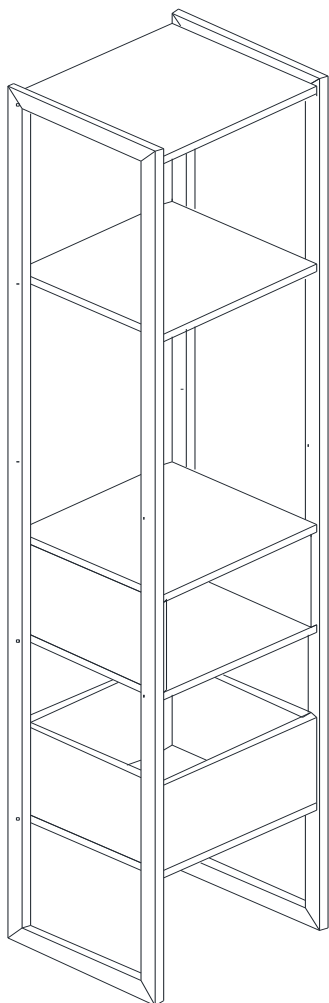



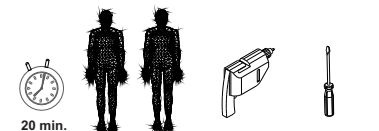

ESTANTE FIRENZE - MÓDULO CENTRAL

Para montagem da Estante:



Lista de ferragens:

A  Sache de cola 15g 4	B  Cavilha 8 x 30 mm 40	C  Parafuso 4 x 14 mm c/c 16	D  Suporte para prateleira 04.02.194 16
--	---	--	---

Informações Importantes

1. A montagem do produto deverá ser feita em uma superfície limpa e plana. Aconselhamos utilizar a própria embalagem para forrar o chão a fim de não danificar o produto.
2. Reservar área livre para montagem do produto.
3. Evitar batidas e o contato com objetos cortantes.
4. Não expor o móvel a calor excessivo (luz solar direta), ou umidade elevada.
5. Para limpeza use um pano macio seco ou ligeiramente umedecido com água. Não use agentes de limpeza ou abrasivos.
6. Recomendamos que os móveis após montados, não sejam deslocados do local, arrastados ou trocados de posição no ambiente, a fim de garantir o bom funcionamento de portas e gavetas e o perfeito alinhamento do produto.

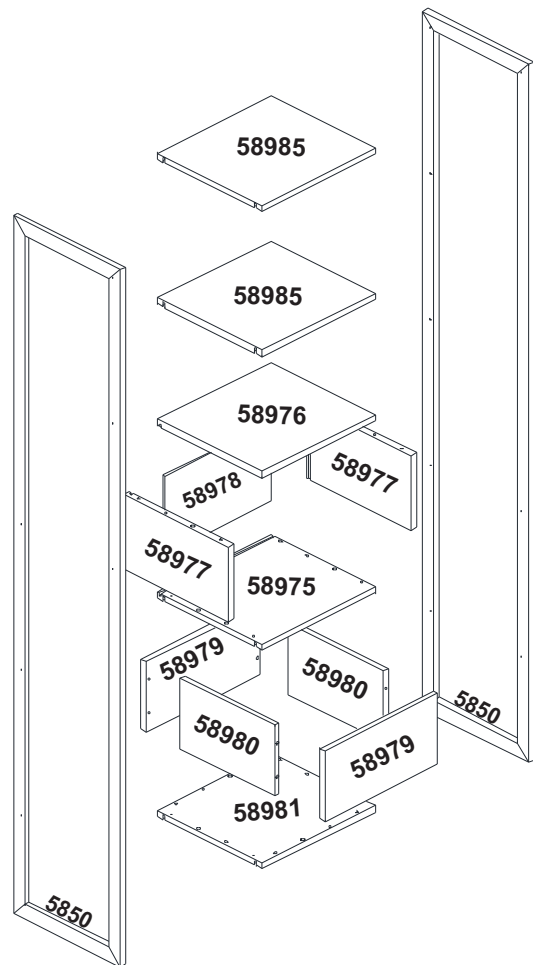

Lista de Peças:

CÓDIGO	DESCRIÇÃO	QUANTIDADE
5850	Estrutura	2
58978	Costa	1
58977	Lateral	2
58979	Frontal	1
58980	Lateral	2
58981	Base	1
58975	Base	1
58985	Prateleira	2
58976	Chapéu	1

Passo 1:

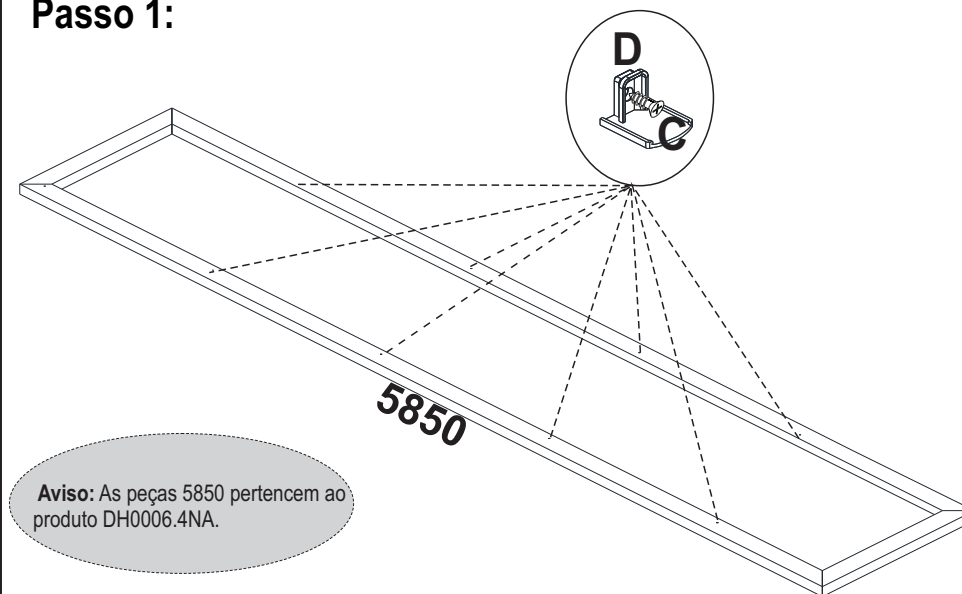

Aviso: As peças 5850 pertencem ao produto DH0006.4NA.

Passo 2:

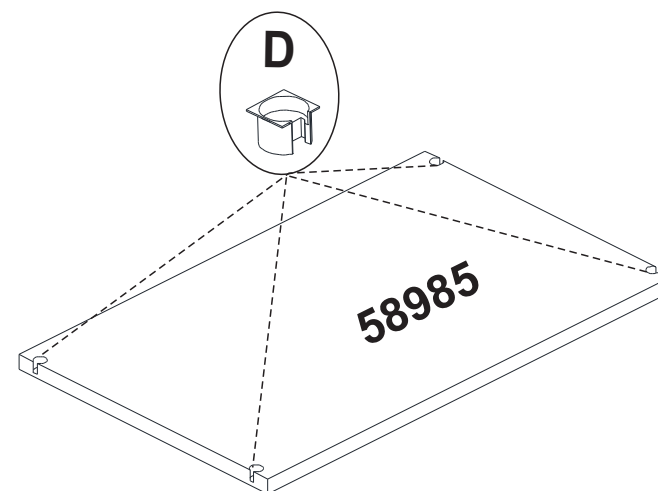

Passo 3:

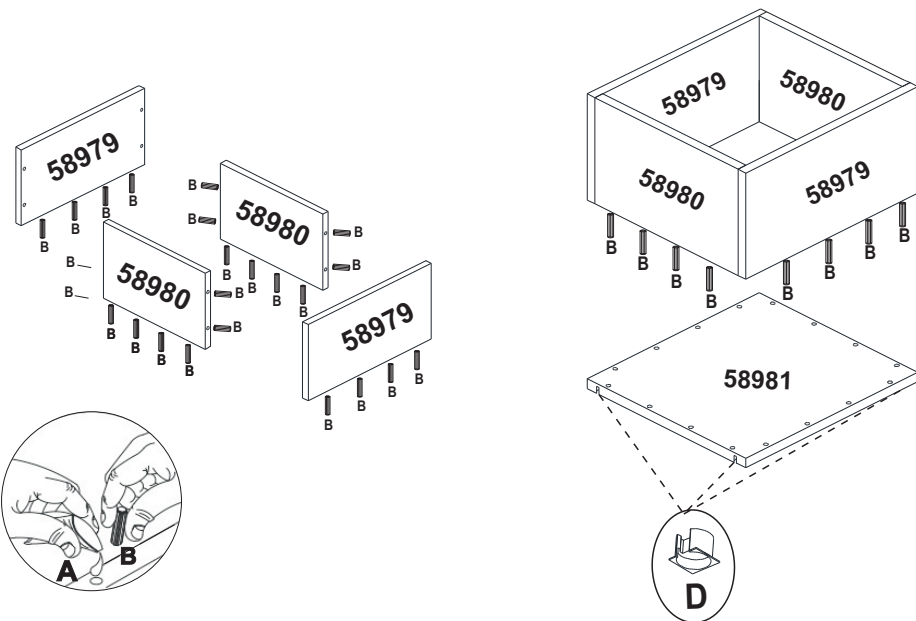

Passo 4:

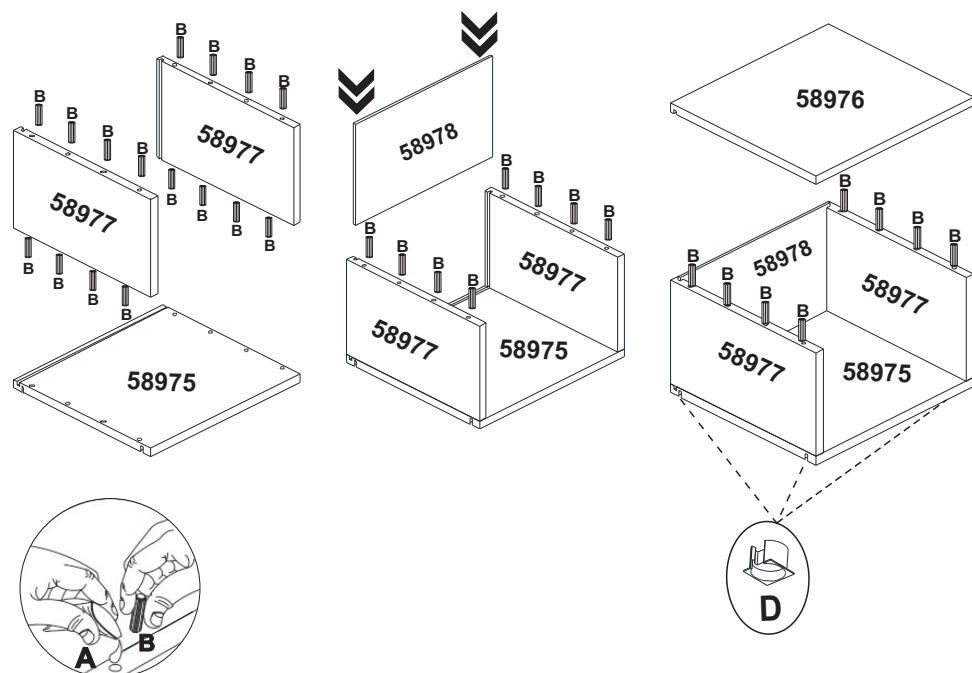

Passo 5:

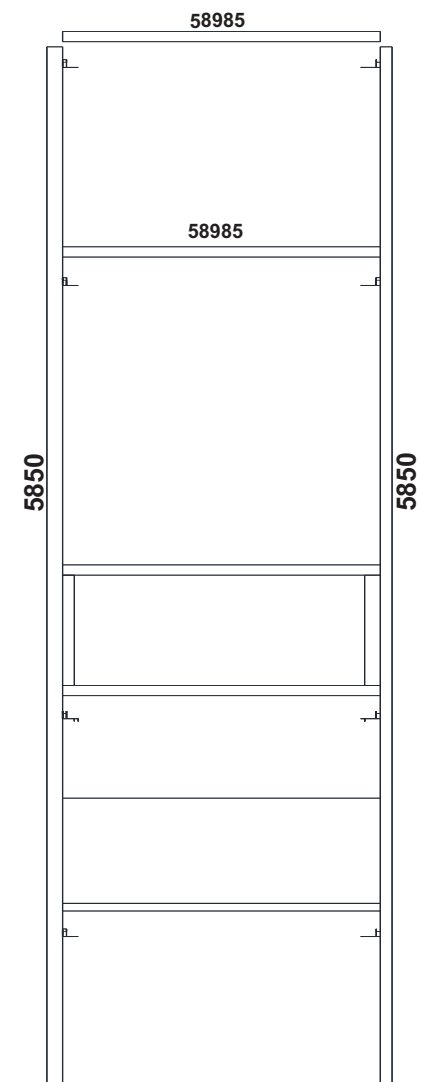

Obs.: Colocar as laterais 5850 em pé e em duas pessoas encaixar as prateleiras 58985 e demais itens que estão montados formando o produto conforme a imagem.

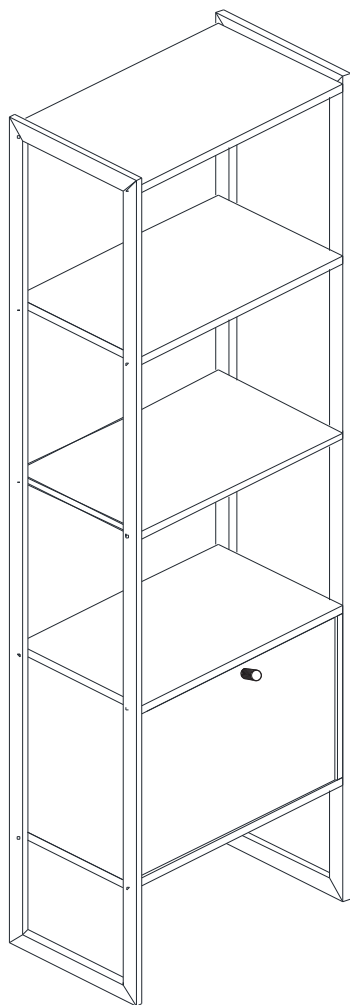





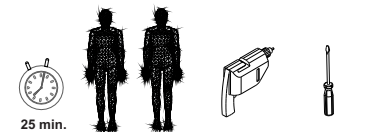



ESTANTE FIRENZE - MÓDULO DIREITO

Para montagem da Estante:



Lista de ferragens:

A  Puxador Bali Granado 1	B  Sache de cola 15g 2	C  Cavilha 8 x 30 mm 16	D  Parafuso 4 x 14 mm c/c 16	E  Suporte para prateleira 04.02.194 16	F  Dobradiça Cilíndrica 2
G  Parafuso M4 x 25 mm (Acompanhe o puxador) 1	H  Parafuso 3,5 x 14 mm c/c 2	I  Batente Porta 1			

Informações Importantes

1. A montagem do produto deverá ser feita em uma superfície limpa e plana. Aconselhamos utilizar a própria embalagem para forrar o chão a fim de não danificar o produto.
2. Reservar área livre para montagem do produto.
3. Evitar batidas e o contato com objetos cortantes.
4. Não expor o móvel a calor excessivo (luz solar direta), ou umidade elevada.
5. Para limpeza use um pano macio seco ou ligeiramente umedecido com água. Não use agentes de limpeza ou abrasivos.
6. Recomendamos que os móveis após montados, não sejam deslocados do local, arrastados ou trocados de posição no ambiente, a fim de garantir o bom funcionamento de portas e gavetas e o perfeito alinhamento do produto.

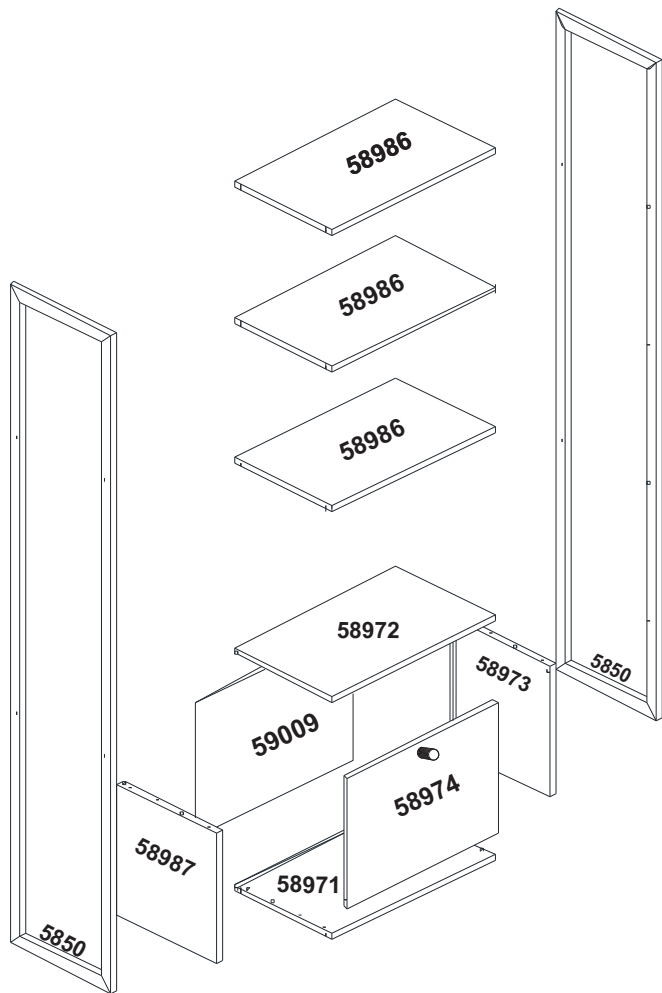

Lista de Peças:

CÓDIGO	DESCRIÇÃO	QUANTIDADE
5850	Estrutura	2
58986	Prateleira	3
58971	Base	1
59009	Costa	1
58987	Lateral Esq	1
58973	Lateral Dir	1
58972	Chapéu	1

Passo 1:

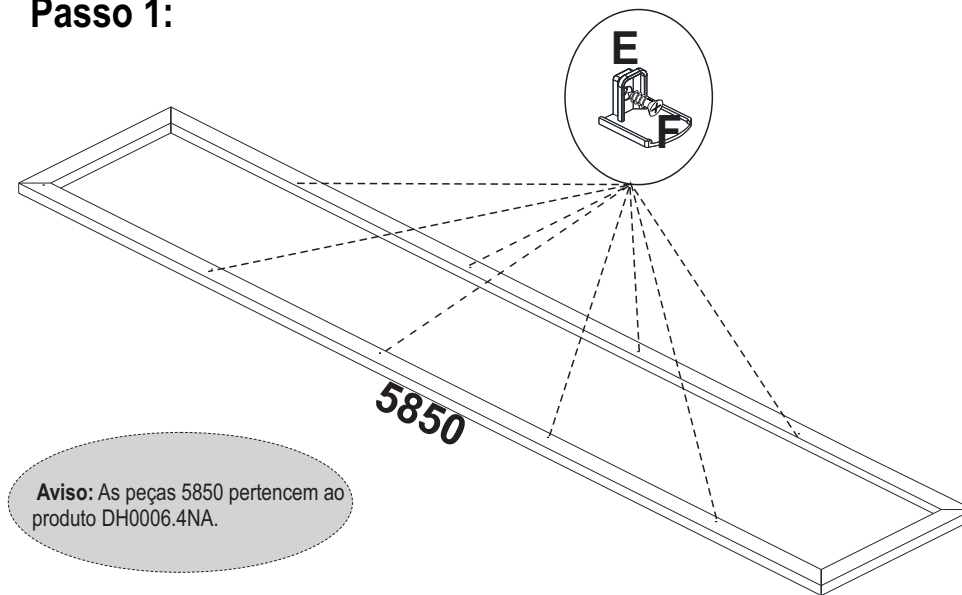

Aviso: As peças 5850 pertencem ao produto DH0006.4NA.

Passo 2:

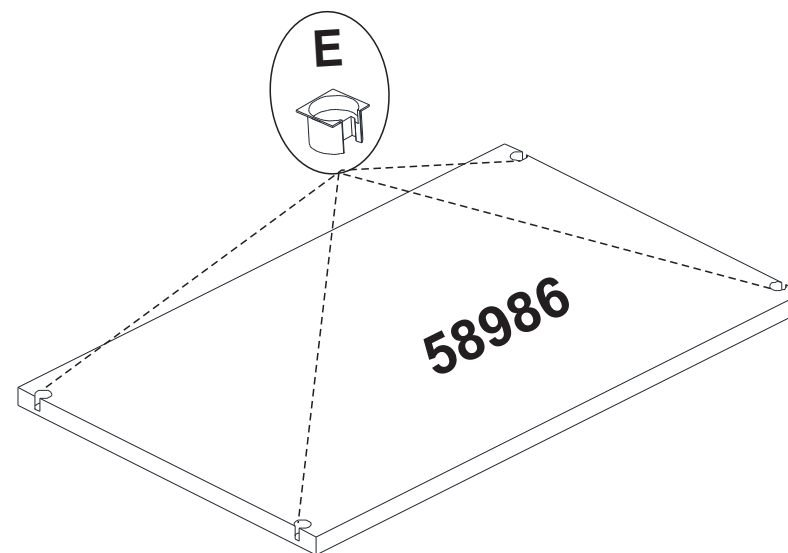

Passo 3:

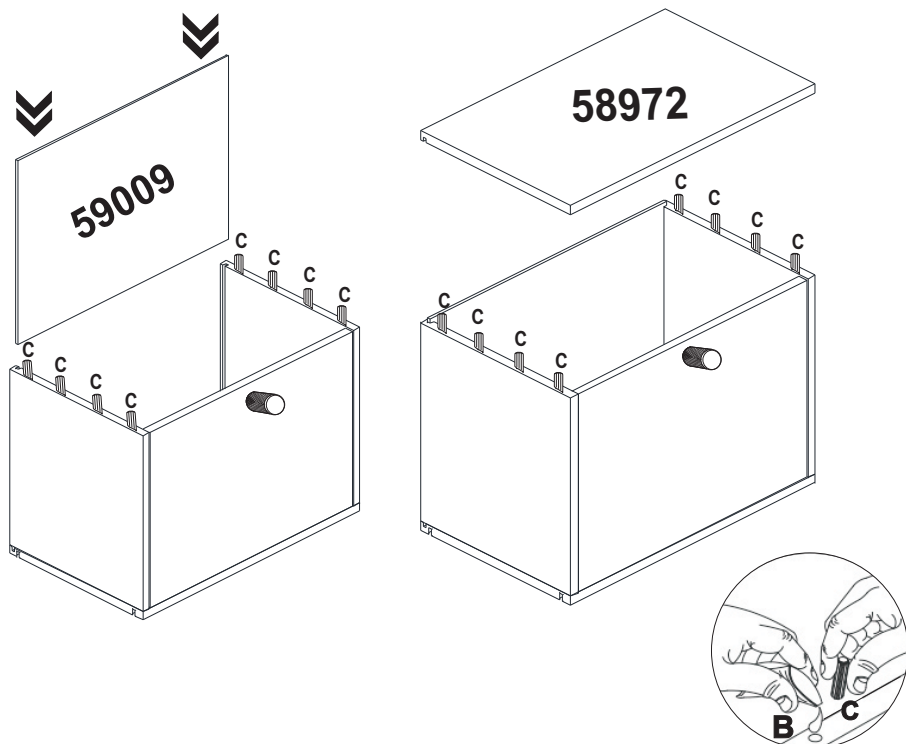
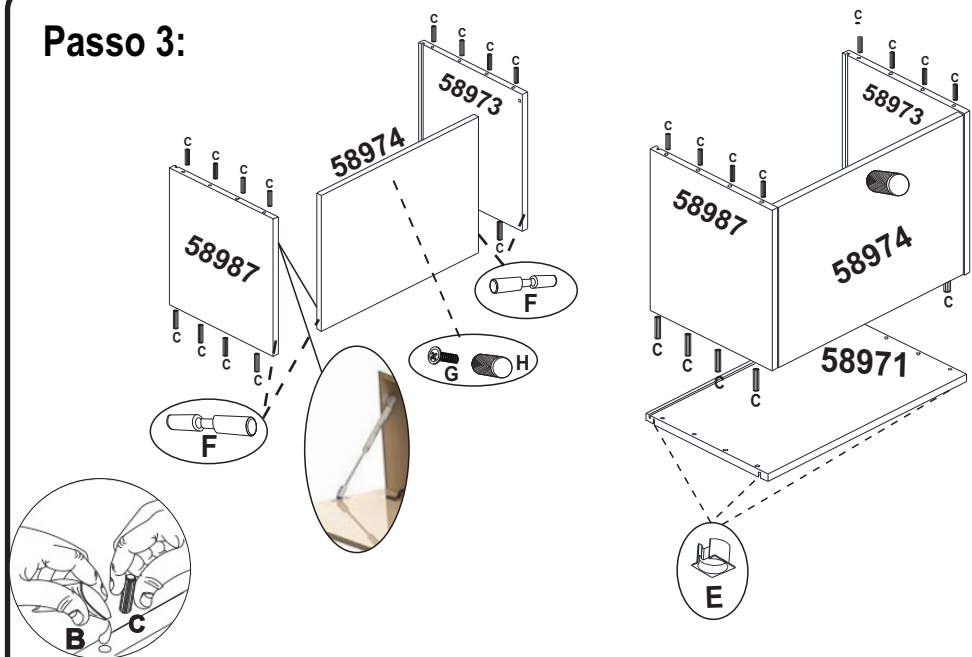

Passo 5:

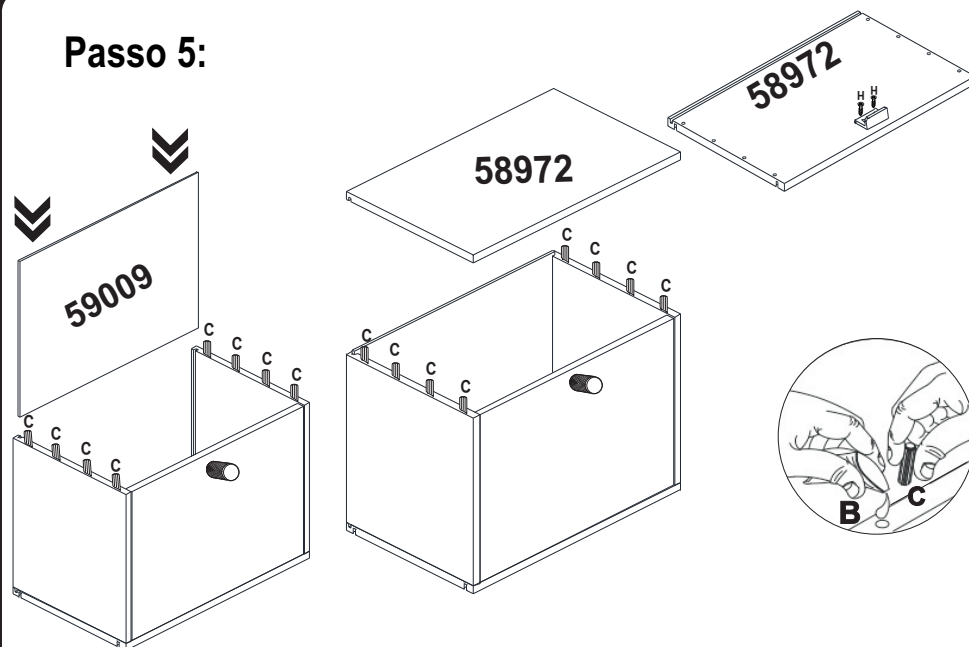

Passo 6:

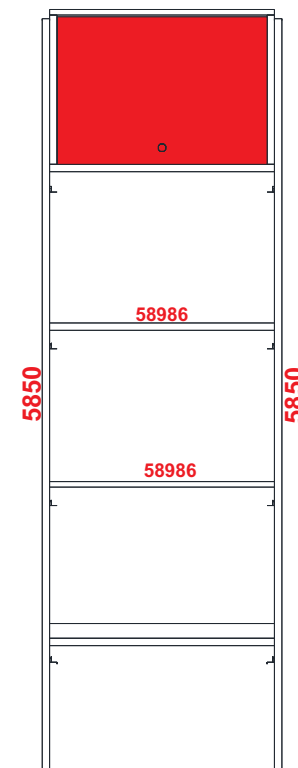

Obs.: Colocar as laterais 5850 em pé e em duas pessoas encaixar as prateleiras 58986 e demais itens que estão montados formando o produto conforme a imagem.