

## GUARDA ROUPA 3P + 1G

LINHA JOY

### Bem-vindo

A Serpil traz até você soluções práticas de design com manuais de montagem e instalação detalhados para possibilitar o pleno aproveitamento do potencial dos produtos.

Para assegurar a garantia, é recomendada a prévia conferência de partes e componentes, bem como a leitura dos passos e suas ilustrações.

Preservar este documento é essencial para a adequada manutenção de seu móvel, o que engloba os possíveis ciclos de montagem e desmontagem.

Em caso de dúvidas, contate a Serpil que atende pelo fone 49.3366.6300 de Segunda a Sexta, das 7:30 às 11:45 e 13:30 a 18:00.

### Recomendações

Para a montagem deste produto, são necessárias 2 pessoas.

Os parafusos devem ser apertados periodicamente.

Evitar batidas e o contato com objetos cortantes.

Observar as cargas máximas suportáveis, quando houver, conforme o desenho esquemático no final do documento.

Partes do produto protegidas da incidência de luz estão sujeitas a alterações de tonalidade diferentemente das expostas. Somente o uso freqüente pode amenizar esta ocorrência.

Algumas pinturas novas, embora atóxicas, podem apresentar odores. Para amenizá-los, mantenha o móvel em local arejado por aproximadamente três dias.

### Manutenção e Limpeza

Pano levemente umedecido com água, seguido de pano seco.

\*Nunca utilizar produtos químicos ou abrasivos.

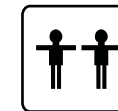

Pessoas necessárias para montar este produto

Abaixo sinalizadas, as ferramentas não fornecidas mas necessárias para a montagem do produto.

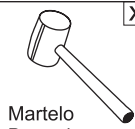
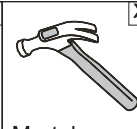
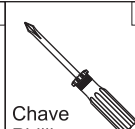
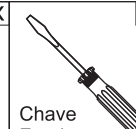
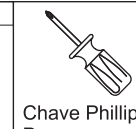
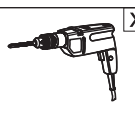
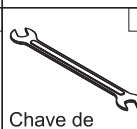
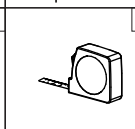
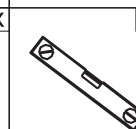
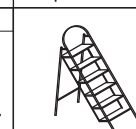
 Martelo Borracha	 Martelo	 Chave Phillips	 Chave Fenda	 Chave Phillips Pequena
 Furadeira	 Chave de Boca de xxmm	 Trena	 Nível	 Escada

# COMPONENTES



A- Cavilha 8x30mm (62X)  
Cod 323

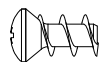

E- Parafuso Bujao PN  
PHS ZB 6X12 mm  
(7116193562) (3x) Cod 3950

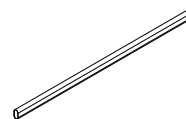

I- Cabideiro de Aluminio  
860mm (1x) Cod 2568

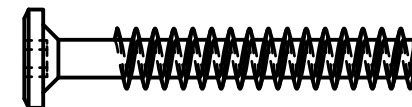

N- Parafuso Allen ZB 7,0x70mm  
Cab.13mm (5x) Cod 2821



B- Parafuso Allen Soberbinho  
ZB 5,0X50mm Cab 7mm (44x)  
Cod 2828



F- Parafuso CH PHS ZB  
3,0X12mm (43x) Cod 2834

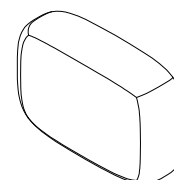

J- SACHE Cola 10gr(1X)  
Cod 382 (sem escala)

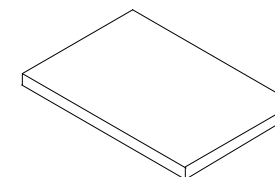

O- Espaçador 55x55x6 mm  
(6X)

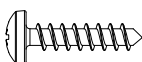

C- Parafuso PN PHS 3,5x14 mm  
OV (45X) Cod 10146

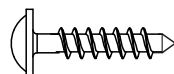

G- Parafuso FL PHS ZB  
3,5x14 (12X) Cod 2844

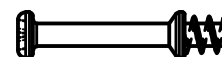

K- Haste Minifix Simples  
ZB BC (12X) Cod 2743



P- Tampa Tambor Adesivo  
Creme 22mm (4x) Cod 2911

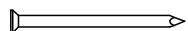

D- Prego 10X10 (60x)  
Cod 375

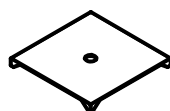

H- Chapinha Fixa Fundo  
Roupeiro ZB COD0804001  
(15X) COD 2736

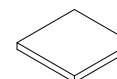

L- Feltro Adesivo 25x25  
Cinza (5x) Cod 19300

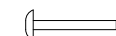

Q- Prego Latonado 1,5x15  
(10x) Cod 46127

Utilizar a régua abaixo para medir os componentes.

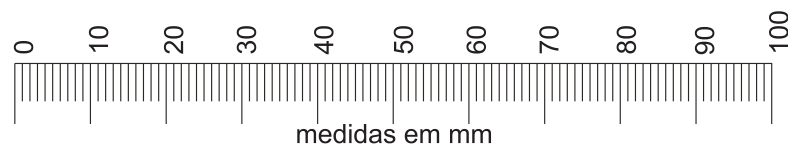

medidas em mm

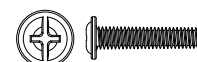

M-Parafuso MQ FL  
M4x22 mm (5X)  
Cod 10147

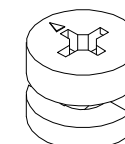

R- Tambor Mini-Fix  
15x11,9 ou 14,7x11-13332  
(12x) COD 2900

# COMPONENTES

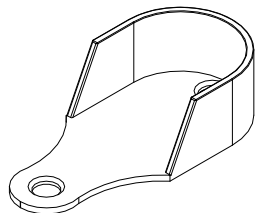

S- Suporte Cabideiro Oblongo  
Nique Zamak (2x) Cod 2893

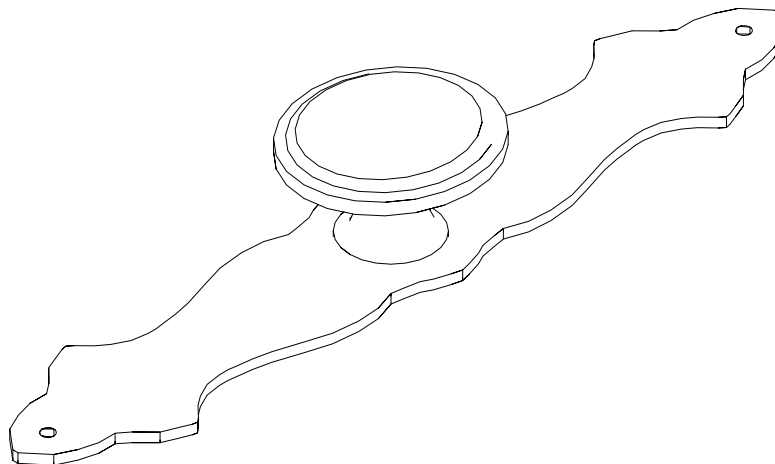

W- Puxador Redondo Fri 220 C/Espelho  
Grande OV (3x) Cod 45250

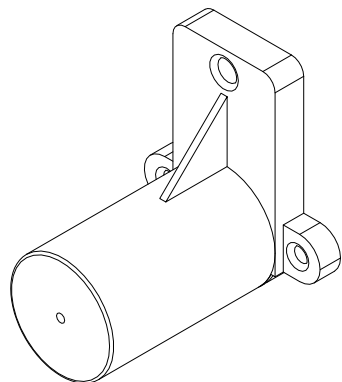

T- Distanciador de Corrediça  
T46 mm Cinza (3x) Cod 2684

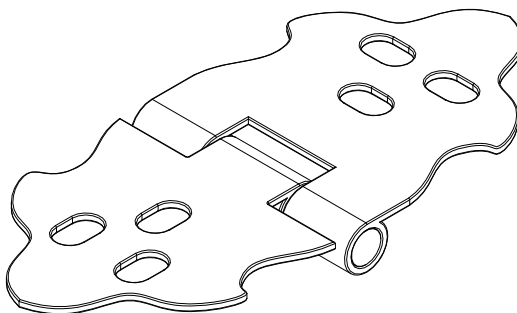

X- DOBRADICA 62mm OV 07.05.202  
(BIGFER) (JOY) (9X) Cod 45255

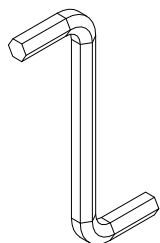

U- Chave Allen 4 mm  
(1x) Cod 2927

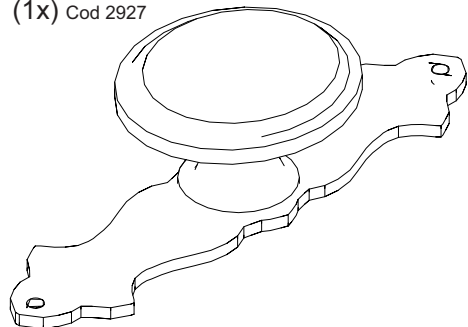

V- Puxador Redondo Fri 220 C/Espelho  
Pequeno OV (2x) Cod 45251

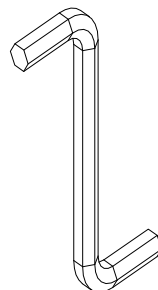

Y- Chave Allen 3mm  
(1x) Cod 2926

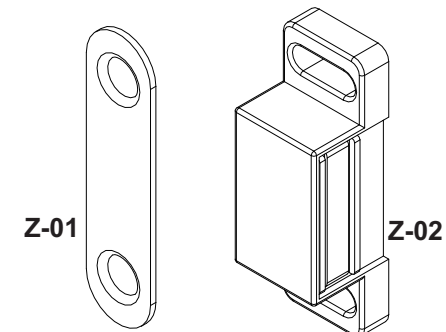

Z-01

Z-02

Z- Fecho Magnético C/Pressão  
(SOPRANO) (6X)

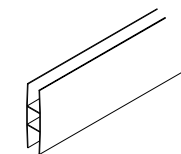

AA- Perfil H 26 Creme  
1910 mm (1X) Cod 46177

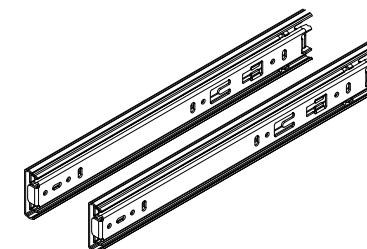

BB- Corrediça Telescópica  
400mm (ALBRAS) (1x) Cod 46125

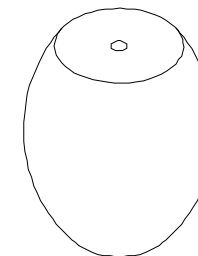

CC-Pé JOY NOGUEIRA  
(5X) Cod 45587

PARTES DO PRODUTO		
ITEM	QTDE	NOME DA PEÇA
1	1	TAMPO
2	1	BASE
3	1	PORTA DIREITA
4	1	PORTA ESQUERDA
5	1	PORTA MAIOR DIREITA
6	1	LATERAL DIREITA
7	1	LATERAL ESQUERDA
8	2	PRATELEIRA MAIOR
9	4	PRATELEIRA MENOR
10	1	DIVISORIA CENTRAL
11	1	CABIDEIRO DE ALUMINIO 860
12	2	APLIQUE FRONTAL LATERAL
13	2	FUNDO TOTAL CENTRAL
14	1	FRENTE DE GAVETA
15	1	LATERAL DIREITA DE GAVETA
16	1	LATERAL ESQUERDA DE GAVETA
17	1	FUNDO DE GAVETA
18	1	TRASEIRO DE GAVETA
19	5	PE
20	1	FUNDO TOTAL (LADO PRATELEIRAS)
21	1	TRAVESSA SUSTENTAÇÃO DE GAVETA

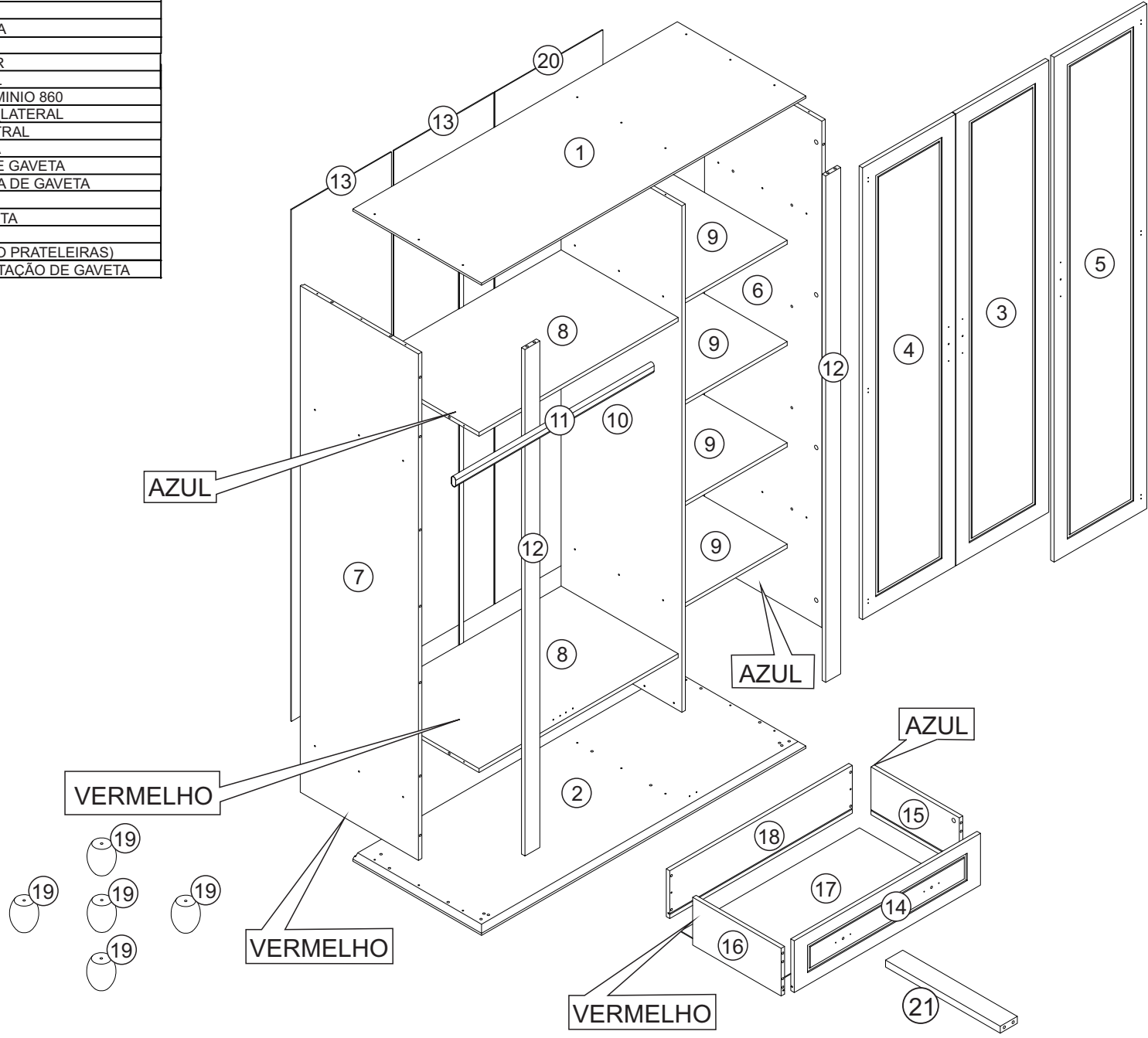

# Pré Montagem

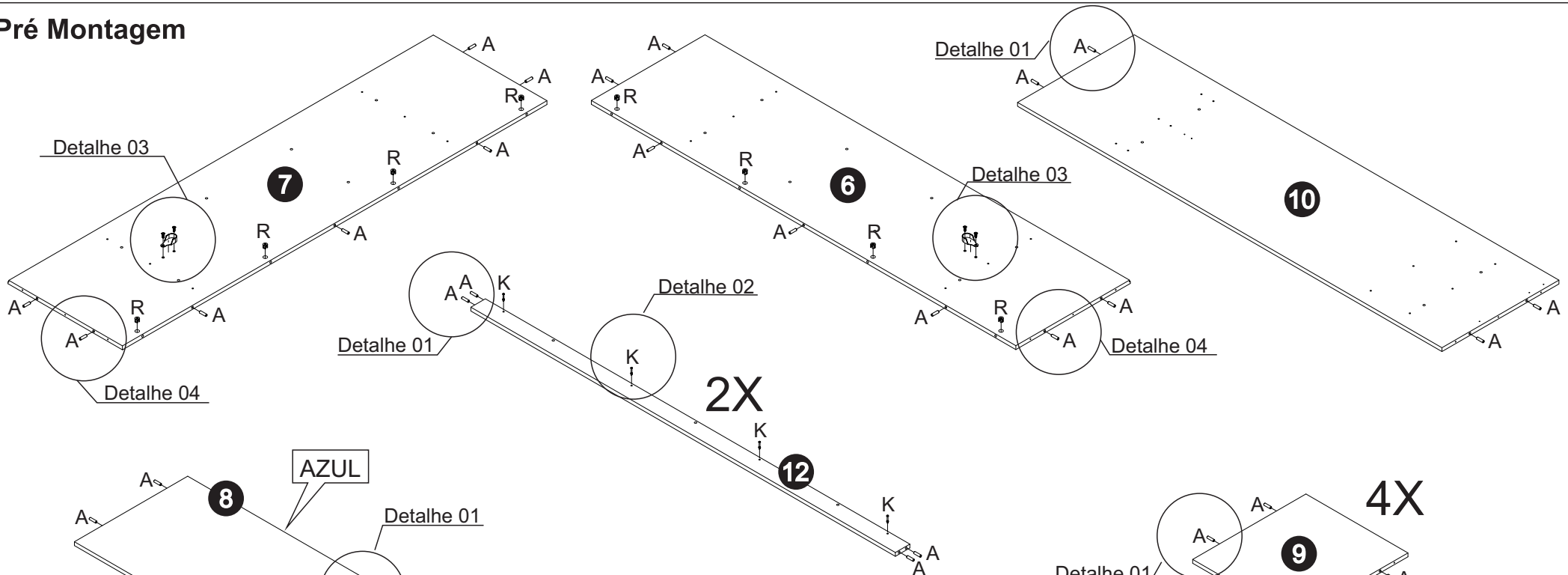

Detalhe 01

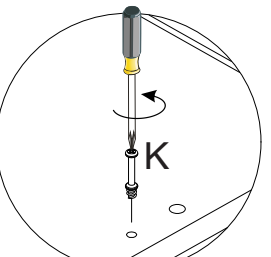

Detalhe 2

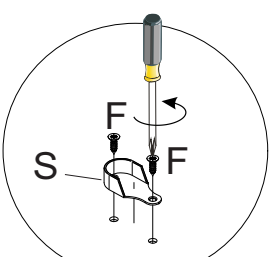

Detalhe 3

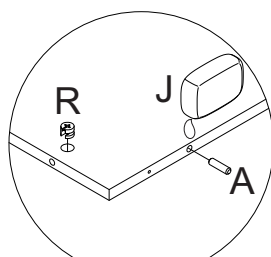

Detalhe 4

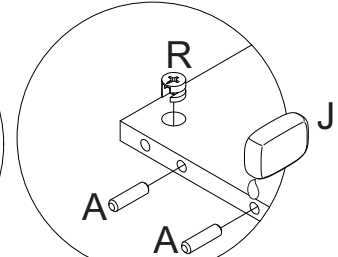

detalhe 05

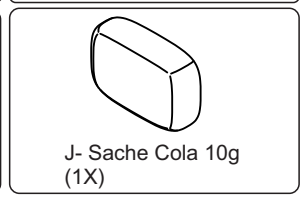
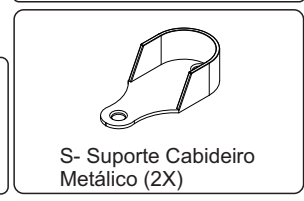
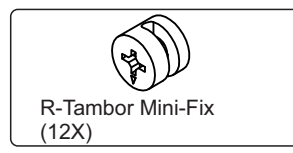
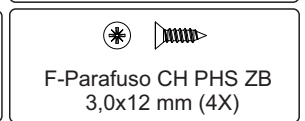
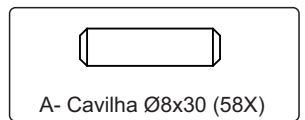
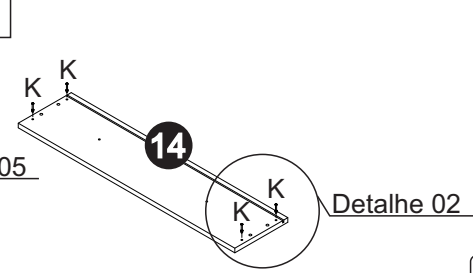
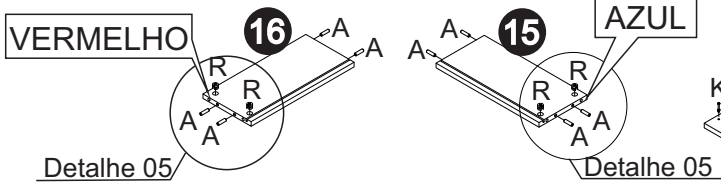
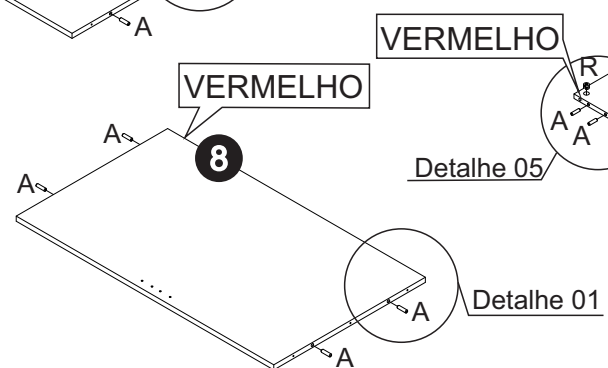



## Passo 05

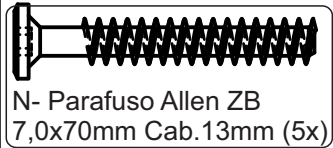
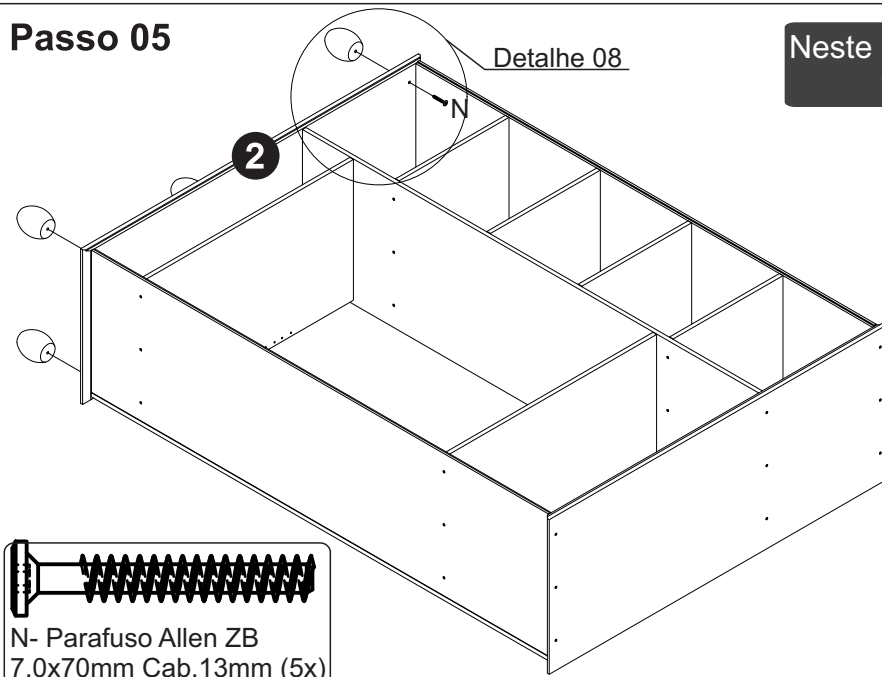

Neste passo é necessário virar o móvel

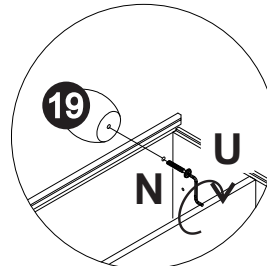

Detalhe 08

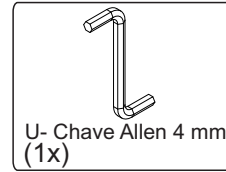

## Passo 06

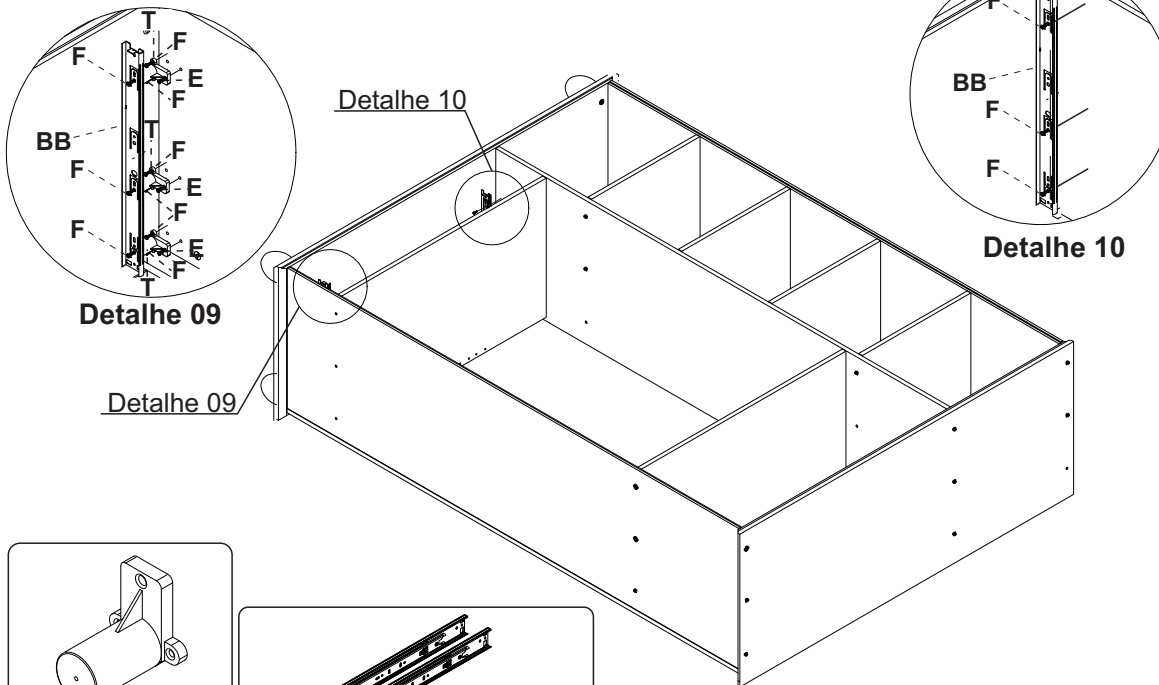

Detalhe 09

Detalhe 10

Detalhe 10

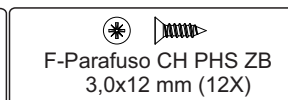
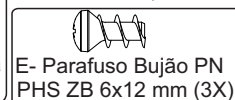
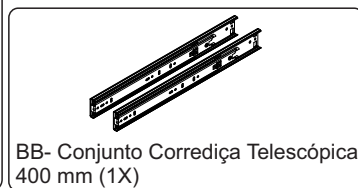
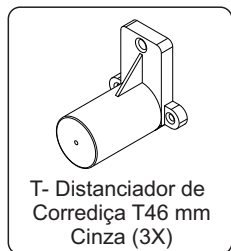

## Passo 07

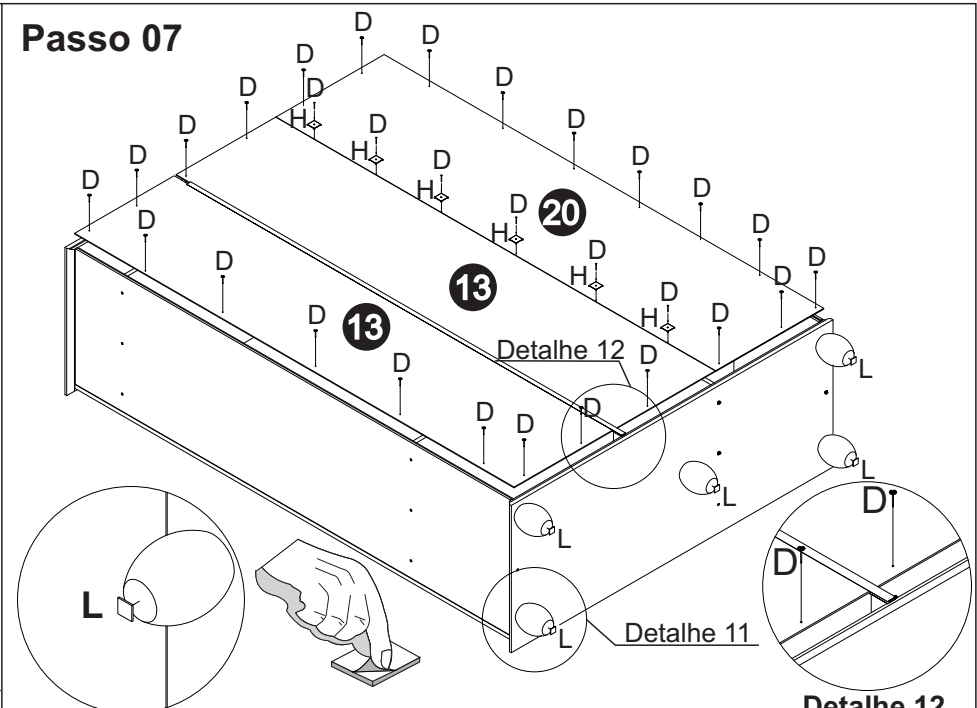

detalhe 11

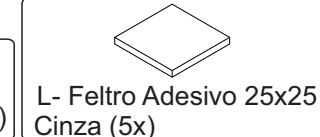
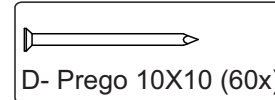

Detalhe 12



## Passo 08

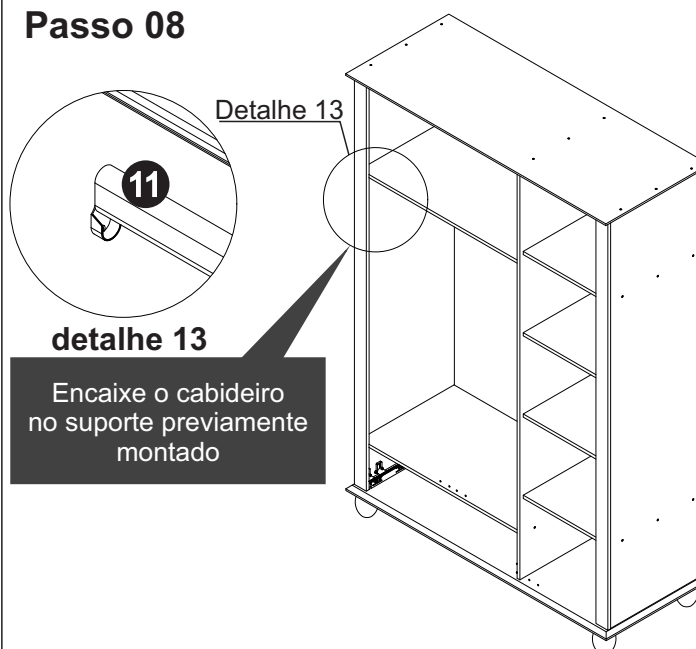

detalhe 13

Encaixe o cabideiro no suporte previamente montado

## Passo 09

VERMELHO

Após encaixar as Laterais 15 e 16 na Frente de Gaveta faça o aperto do Tambor Minifix (B) conforme mostra no detalhe 21

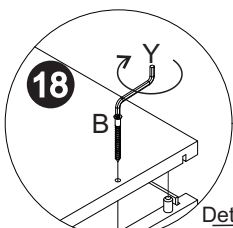

Detalhe 15

Detalhe 14

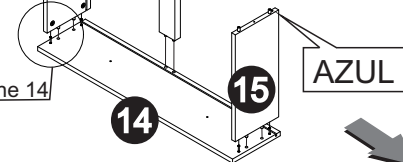

detalhe 14

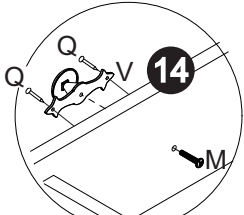

Detalhe 16

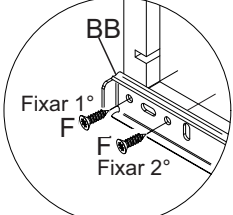

detalhe 17  
\*Fazer a fixação nas duas laterais da gaveta

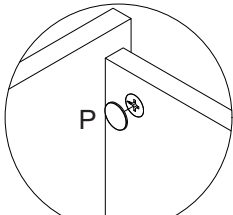

detalhe 18

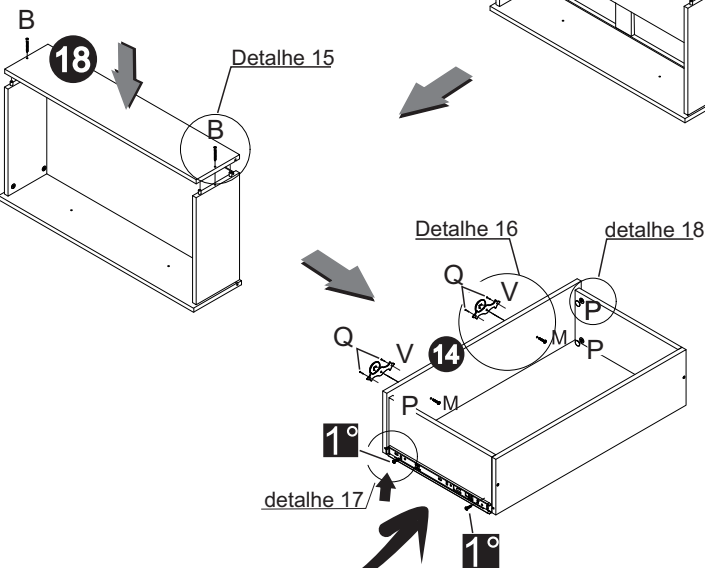

Coloque um Parafuso (F) nos furos com a indicação



P- Tampa Tambor Adesivo 22 mm (4X)

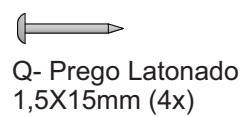

Q- Pregos Latonados 1,5X15mm (4x)

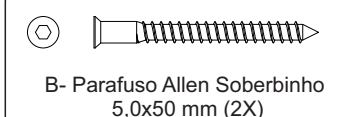

B- Parafuso Allen Soberbino 5,0x50 mm (2X)

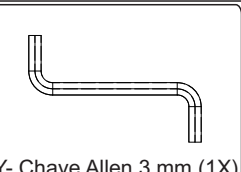

Y- Chave Allen 3 mm (1X)



BB- Conjunto Correção Telescópica 400 mm (1X)

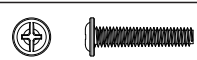

M- Parafuso MQ FL M4X22mm (2X)

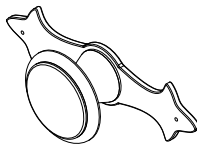

V- Puxador Redondo Fri 220 c/espelho pequeno OV (2x)

## Passo 10

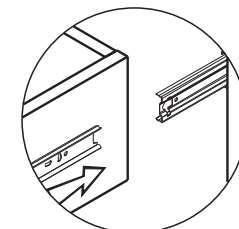
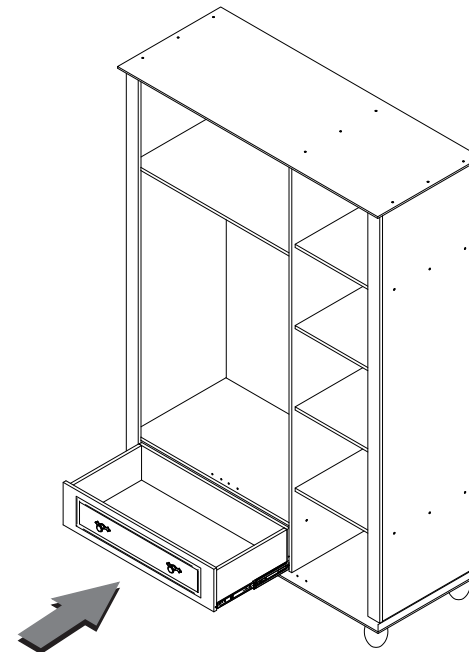

Como encaixar a gaveta

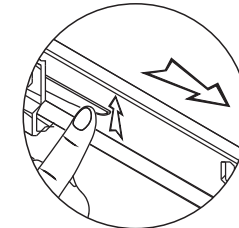

Como tirar a gaveta

## Passo 11

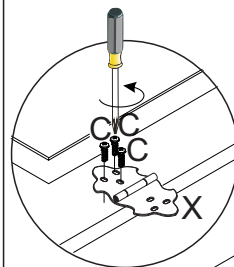

Detalhe 19

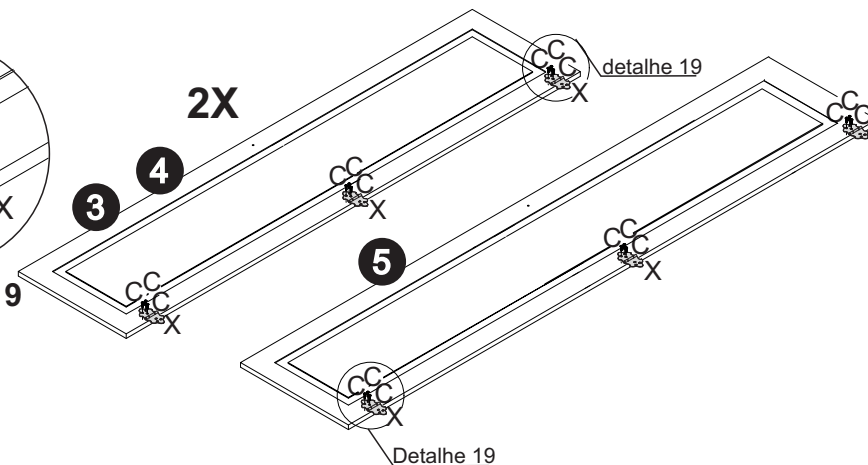

Detalhe 19

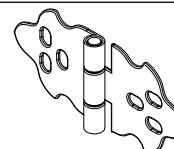

X- DOBRADIÇA 62 mm OV 07.05.202 (BIGFER) (JOY) (9X)

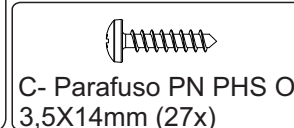

C- Parafuso PN PHS OV 3,5X14mm (27x)

## Passo 12

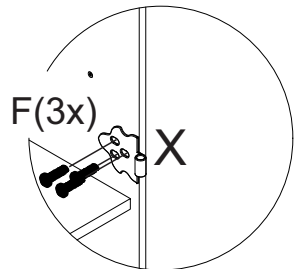

Detalhe 20

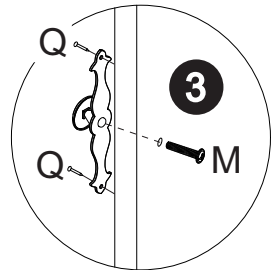

detalhe 21

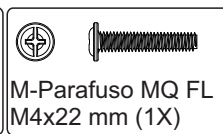
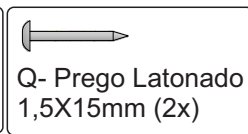
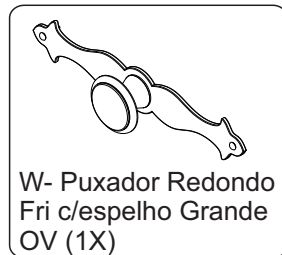
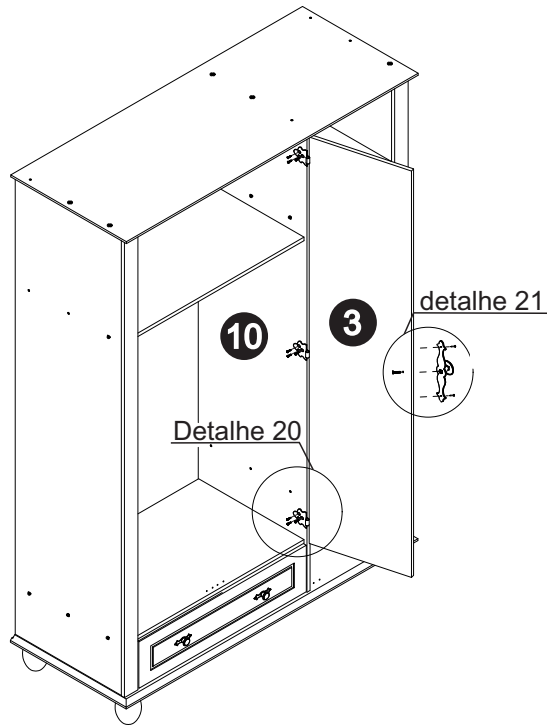

## Passo 13

Fixar as portas 4 e 5 conforme mostra-se nos detalhe 22 e 23

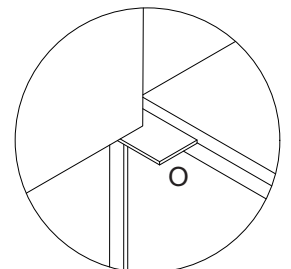
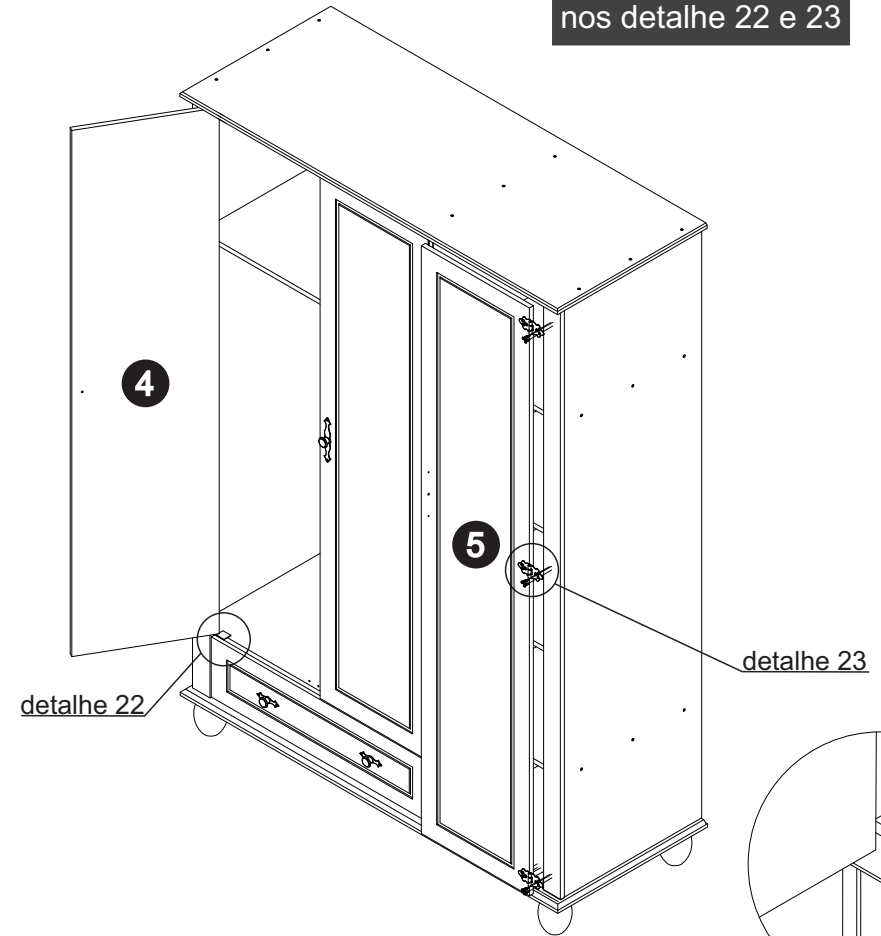

Detalhe 22

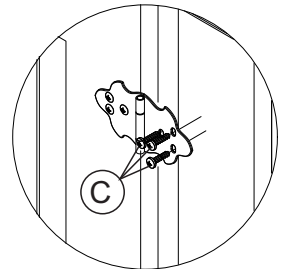

detalhe 23

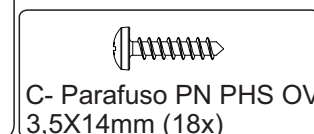
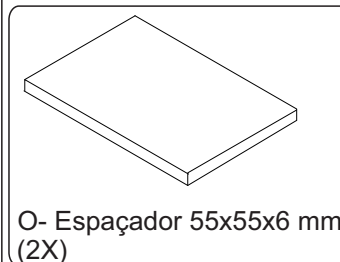



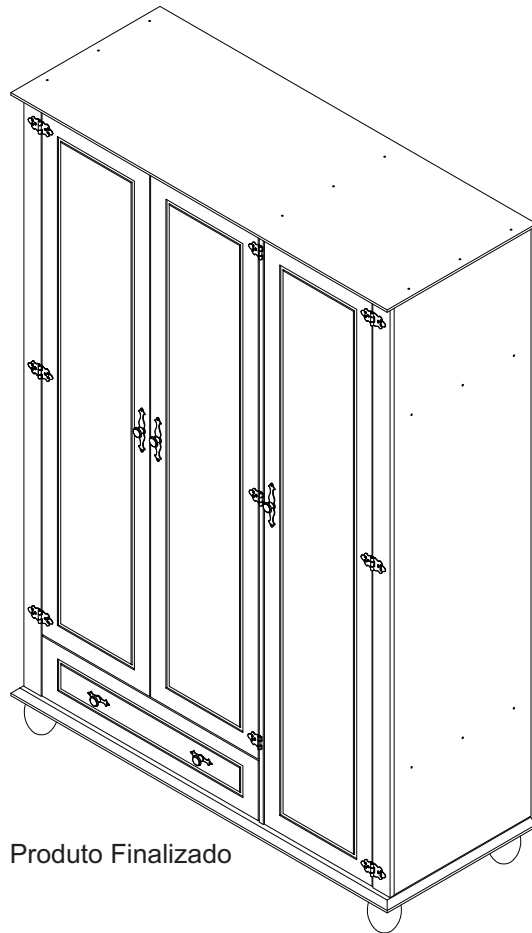

A Serpil Móveis Ltda, denominada Serpil, tem uma preocupação enorme com a satisfação de seus clientes, com a qualidade de seus produtos. Para tanto, apresenta o Certificado de Garantia.

Para que os produtos Serpil estejam assegurados pela garantia conferida por este certificado, o consumidor / cliente deverá adotar os seguintes critérios e cuidados:

1. Uso adequado e normal dos produtos Serpil, evitando maus cuidados, exposição excessiva ao sol, calor e umidade, pois podem causar alteração na cor original dos móveis.
2. Deverá ser observado o adequado cuidado com o deslocamento dos móveis, bem como com manutenção e limpeza, não podendo ser utilizados produtos de limpeza não recomendados ou abrasivos.
3. Em caso de transferência do produto para locais diversos, esta só poderá ocorrer através de profissionais especializados, pois avarias no manuseio ao transporte, não estão contemplados na garantia.
4. O desgaste normal do tempo decorrente do uso e a existência de agentes externos capazes de influenciar em sua conservação, importam na extinção da garantia.
5. A garantia aqui conferida limita-se ao móvel, não se ampliando aos produtos a ele agregados, como vidros, ferragens, aramados e acessórios que não sejam de fabricação da Serpil Móveis.

#### OS PRAZOS DE GARANTIA

1. Será de Noventa (90) dias o prazo para defeitos aparentes e de fácil constatação;
2. Será de Seis (6) meses a garantia do Móvel por defeitos de fabricação, este em condições normais de uso e as demais condições do presente certificado, contados da data de emissão da nota fiscal.

#### DA EXTENSÃO DE GARANTIA

A garantia aqui conferida compreende o reparo ou substituição das peças com defeito de fabricação, contanto que constatados e certificados por lojistas que mantenham relações de compra e venda mercantil com a Serpil. Não está coberta pela garantia a quebra do móvel em função do excesso de peso. Para tanto observar no manual de montagem os pesos e as distribuições indicados.

Móveis não mais fabricados pela Serpil, não estão cobertos pela garantia, conforme Código de Defesa do Consumidor, artigo 32.

#### INSTRUÇÕES DE LIMPEZA, MONTAGEM E CONSERVAÇÃO

1. Para maior durabilidade, recomendamos que a limpeza dos móveis Serpil seja efetuada apenas com pano levemente umedecido em sabão neutro e flanela seca, não é recomendado nenhum tipo de produto como: lustra móveis, óleos ou polidores.
2. A montagem deverá ser feita obedecendo às instruções do manual de instalação e montagem, que será fornecido ao cliente/consumidor com o produto no momento da entrega. A instalação e montagem por conta do cliente/consumidor torna inaplicável a presente garantia, assim como todo e qualquer recorte ou adaptações realizadas nos móveis.
3. Não serão responsabilidades da Serpil problemas que tenham origem na utilização do produto de forma inadequada ou na exposição do mesmo a intempéries, além da ação de cupins ou outras pragas e ainda no armazenamento do móvel em locais impróprios e não detetizados periodicamente.

#### OBSERVAÇÕES FINAIS

A presente garantia deverá ser exercida nos prazos aqui indicados, mediante apresentação do presente certificado e Nota Fiscal.