

DICAS DE LIMPEZA E CONSERVAÇÃO

CLEANING AND MAINTENANCE TIPS

Para limpeza use apenas um pano umedecido com água, seguido de um pano seco

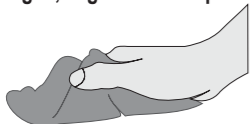

For cleaning just use a humid cloth, and after that, use a dry cloth

Não utilizar produtos químicos ou abrasivos (sabão, álcool, limpador multi-uso, etc)



Do not use quimic products or abrasives (soap, alcohol, general cleaners, etc)



Não molhar
Do not wet



Não expor à luz solar
Keep sun away



Não expor à chuva
Keep rains away



Não reclinar
Do not recline



Não pisar/subir
Do not step/climb



Peso máximo sobre cadeiras
Chairs maximum weight

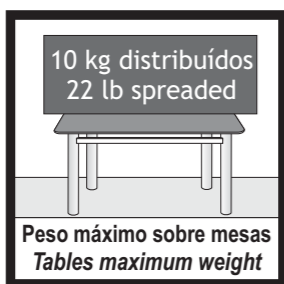

Peso máximo sobre mesas
Tables maximum weight



Não sentar/subir
Do not sit down/climb



Não arrastar/empurrar
Do not drag/push

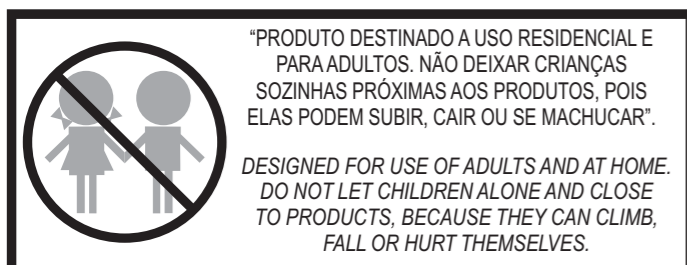

"PRODUTO DESTINADO A USO RESIDENCIAL E PARA ADULTOS. NÃO DEIXAR CRIANÇAS SOZINHAS PRÓXIMAS AOS PRODUTOS, POIS ELAS PODEM SUBIR, CAIR OU SE MACHUCAR".

DESIGNED FOR USE OF ADULTS AND AT HOME. DO NOT LET CHILDREN ALONE AND CLOSE TO PRODUCTS, BECAUSE THEY CAN CLIMB, FALL OR HURT THEMSELVES.

CASO NECESSÁRIO, REAPERTE OS PARAFUSOS.
IF NECESSARY, PRESS SCREWS AGAIN

EVITAR EXPOSIÇÃO À MARESIÀ E LOCAIS MUITO ÚMIDOS.

AVOID EXPOSURE TO CORROSIVE SEA AIR.

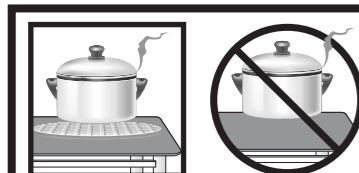

TAMPON DE VIDRO E MADEIRA (MDP-MDF BP) PODEM DANIFICAR SE FICAREM EM CONTATO DIRETO COM OBJETOS MUITO QUENTES.

GLASS AND WOODEN TOPS (MDP-MDF LP) MAY DAMAGE IF IN DIRECT CONTACT WITH HOT OBJECTS.

PARA MAIOR DURABILIDADE DOS PRODUTOS CROMADOS E CRAQUEADOS, APLICAR CERA AUTOMOTIVA OU VASELINA LÍQUIDA COM UMA FLANELA UMA VEZ AO MÊS.

FOR BETTER DURABILITY OF CHROME AND TEXTURED, SPREAD AUTOMOTIVE WAX OR VASELINE WITH A CLEAN CLOTH.

MODELO: 130039 PRODUTO: 4016

ÚLTIMA REVISÃO: FEV-2019



Móveis de Aço
Steel Furniture

Desde 1969 a escolha inteligente!

CIPLAFE COM. IND. MÓVEIS LTDA.

CNPJ: 47841911/0001-05

TEL: +55 17 3465 6060

FERNANDÓPOLIS

- SÃO PAULO - BRASIL

WWW.CIPLAFE.COM.BR



PREZADO MONTADOR, GENTILEZA ENTREGAR ESTE CERTIFICADO AO CLIENTE

PARABÉNS! VOCÊ ACABA DE ADQUIRIR UM PRODUTO DE ALTA QUALIDADE!
ENTRETANTO, ALGUNS CUIDADOS SÃO NECESSÁRIOS PARA MAIOR DURABILIDADE E USO CORRETO.
LEIA ATENTAMENTE TODAS AS INFORMAÇÕES E CUIDADOS ANTES DE INICIAR A MONTAGEM E UTILIZAR O PRODUTO. CONFIRA O VÍDEO DE MONTAGEM NA INTERNET

CERTIFICADO DE GARANTIA

MODELO
130039
PRODUTO
4016

PRAZO

Todos os produtos fabricados pela Ciplafe possuem 6 meses de garantia contra defeitos de fabricação (já incluso os 3 meses de garantia legal).

Ressaltar-se que, seguindo a Lei 8078/90 (Código de Defesa do Consumidor), esta garantia oferecida ao produto é exclusivamente contra defeitos de fabricação.

COMO SOLICITAR

Para solicitar a análise e conseqüente o atendimento da garantia, é necessário contatar diretamente a loja/varejista onde o produto foi adquirido e apresentar a nota fiscal de venda.

A loja/varejista será o responsável por analisar as condições e validade da garantia especificadas neste certificado, assim como efetuar a substituição do produto ou seus componentes danificados.

LIMITAÇÕES

A loja/varejista reserva-se o direito de negar o atendimento da garantia, caso seja constatado danos causados por:

- maus tratos, acidentes ou uso incorreto e inadequado.
- peso superior ao recomendado.
- produtos de limpeza inadequados.
- montagem e instalação incorretas.
- inundações, incêndios, chuvas e outros agentes externos.
- contato freqüente com a água.
- exposição freqüente à luz solar.
- utilização em locais beira-mar ou muito úmidos

Também não se estende ao fabricante do produto qualquer ressarcimento de prejuízos, perdas, danos ou lucros cessantes decorrentes da não montagem ou não utilização correta do produto por responsabilidade do cliente.

A CIPLAFE também não é responsável por qualquer GARANTIA ESTENDIDA ou ADICIONAL que o cliente tenha adquirido diretamente de lojistas ou seguradoras e que lhe ofereça qualquer cobertura ou prazo adicional após o prazo informado neste certificado.

Em caso de dificuldades de atendimento, contate diretamente a empresa em www.ciplafe.com.br ou no telefone 17 3465 6060

INSTRUÇÕES DE MONTAGEM / ASSEMBLY INSTRUCTIONS

LEIA ATENTAMENTE TODAS AS INSTRUÇÕES ANTES DE INICIAR A MONTAGEM.
A MONTAGEM DEVE SER FEITA EM UMA SUPERFÍCIE LIMPA E PLANA.
ACONSELHA-SE UTILIZAR A PRÓPRIA EMBALAGEM PARA FERRAR O CHÃO
E NÃO DANIFICAR O PRODUTO.
OS PARAFUSOS DEVEM SER REAPERTADOS PERIODICAMENTE.
EVITAR BATIDAS E CONTATOS COM OBJETOS CORTANTES.

CADEIRA CIPLAFE BARCELONA - COD. 4016
CHAIR CIPLAFE BARCELONA - COD. 4016

ASSISTA O VÍDEO DE MONTAGEM EM:
WATCH ASSEMBLING VIDEO AT:



www.ciplafe.com.br/videos



CIPLAFE COM. IND. MÓVEIS LTDA.
CNPJ: 47841911/0001-05
TEL: +55 17 3465 6060
FERNANDÓPOLIS
- SÃO PAULO - BRASIL
WWW.CIPLAFE.COM.BR



PEÇAS PARA CADEIRA 4016 / PIECES FOR CHAIR 4016

PEÇA-01 	1 un	pé direito cromado - 4016 Barcelona leg right chromed - 4016 Barcelona	cod PCAD0051
PEÇA-02 	1 un	pé esquerdo cromado - 4016 Barcelona leg left chromed - 4016 Barcelona	cod PCAD0052
PEÇA-03 	1 un	encosto estofado preto - 4016 Barcelona back fabric black - 4016 Barcelona	cod ACAD0105
		encosto estofado branco - 4016D Barcelona back fabric white - 4016 Barcelona	cod ACAD0106
		encosto estofado amarelo ouro - 4016 Barcelona back fabric golden yellow - 4016 Barcelona	cod ACAD0108
		encosto estofado linho marrom - 4016 Barcelona back fabric brown linen - 4016 Barcelona	cod ACAD0113
		encosto estofado linho preto - 4016 Barcelona back fabric black linen - 4016 Barcelona	cod ACAD0121
		encosto estofado linho bege - 4016 Barcelona back fabric beige linen - 4016 Barcelona	cod ACAD0115
PEÇA-04 	1 un	assento estofado preto - 4016 Barcelona seat fabric black - 4016 Barcelona	cod ACAD0037
		assento estofado branco - 4016 Barcelona seat fabric white - 4016 Barcelona	cod ACAD0038
		assento estofado amarelo ouro - 4016D Barcelona seat fabric golden yellow - 4016 Barcelona	cod ACAD0039
		assento estofado linho marrom - 4016D Barcelona seat fabric brown linen - 4016 Barcelona	cod ACAD0114
		assento estofado linho preto - 4016D Barcelona seat fabric black linen - 4016 Barcelona	cod ACAD0120
		assento estofado linho bege - 4016D Barcelona seat fabric beige linen - 4016 Barcelona	cod ACAD0116

PASSO 1 / STEP 1

- Após desembalar todas as partes do produto com cuidado, apóie o encosto (PEÇA-3) em uma base plana e limpa (utilizar a própria embalagem para forrar).
- Posicione as pernas (PEÇA-1 e 2) no encosto (PEÇA-3) e encaixe os parafusos menores (ACES-A), **sem apertá-los até o final da rosca.**

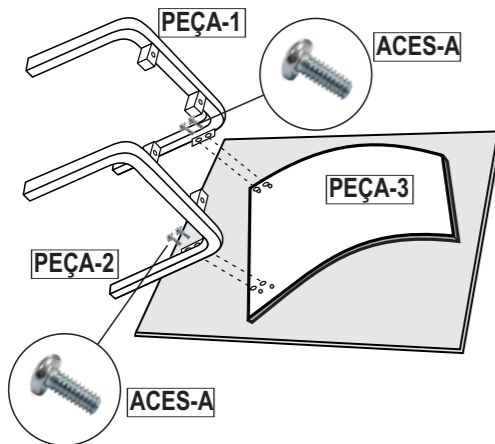

RECURSOS PARA MONTAGEM ASSEMBLING RESOURCES



1 PESSOA
1 PERSON

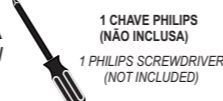

1 CHAVE PHILIPS
(NÃO INCLUSA)
1 PHILIPS SCREWDRIVER
(NOT INCLUDED)

ESCALA APROXIMADA DAS PEÇAS
PIECES ESTIMATED MEASURES **1:15**

ESCALA APROXIMADA DOS ACESSÓRIOS
ACCESSORIES ESTIMATED MEASURES **1:1**

PASSO 3 / STEP 3

- em uma base plana, reaperte todos os parafusos (ACES A e B), verificando se a estrutura da cadeira está nivelada ao piso. Após estar nivelada, seu produto estará pronto para o uso.

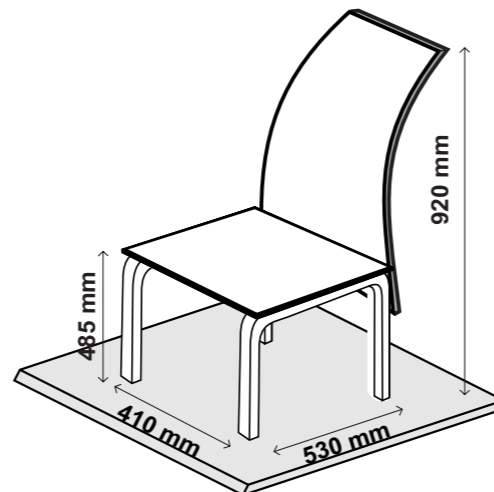

PASSO 2 / STEP 2

- Após a armação pré-montada, encaixe o assento (PEÇA-4) na parte superior dos pés (PEÇA-1 e 2), seguindo a orientação do sentido impresso na folha abaixo do assento.
- Encaixe os parafusos maiores (ACES-B), **sem apertá-los até o final da rosca.**

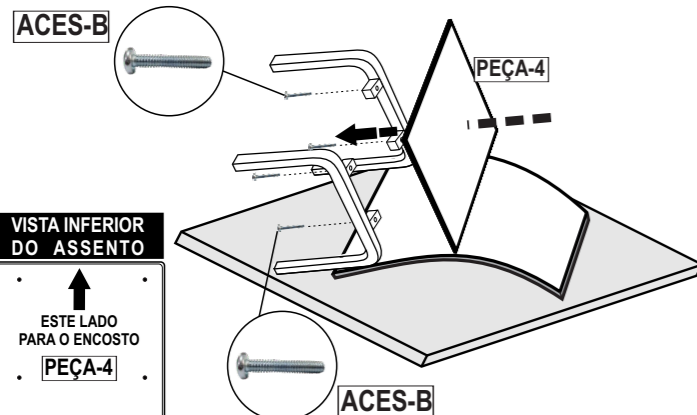

VISTA INFERIOR
DO ASSENTO

ESTE LADO
PARA O ENCOSTO

PEÇA-4

PEÇAS PARA CADEIRA 4016 / PIECES FOR CHAIR 4016

ACES-A 	4 un	parafuso. cab. pan. phs. 1/4" x 5/8" zinc. screw head pan philips 1/4" X 5/8" zincated	cod 190012
ACES-B 	4 un	parafuso. cab. pan. phs. 1/4" x 1.1/2" zinc. screw head pan philips 1/4" X 1.1/2" zincated	cod 190011
ACES-C 	4 un	ponteira 20mm X 20mm interna preto plastic protection 20mm x 20mm internal black	cod 240073

OS PARAFUSOS DEVEM SER
REAPERTADOS PERIODICAMENTE
SCREWS MUST BE
REFASTEN FREQUENTLY

MEDIDAS E CORES PODEM APRESENTAR
PEQUENAS VARIAÇÕES
MEASURES AND COLORS MAY HAVE
SOME CHANGES

MODELO: 130039
PRODUTO: 4016

ÚLTIMA REVISÃO
FEV - 2019

DICAS DE LIMPEZA E CONSERVAÇÃO

CLEANING AND MAINTENANCE TIPS

Para limpeza use apenas um pano umedecido com água, seguido de um pano seco

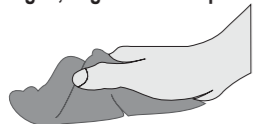

For cleaning just use a humid cloth, and after that, use a dry cloth

Não utilizar produtos químicos ou abrasivos (sabão, álcool, limpador multi-uso, etc)



Do not use quimic products or abrasives (soap, alcohol, general cleaners, etc)



Não molhar
Do not wet



Não expor à luz solar
Keep sun away



Não expor à chuva
Keep rains away



Não reclinar
Do not recline



Não pisar/subir
Do not step/climb



Peso máximo sobre cadeiras
Chairs maximum weight

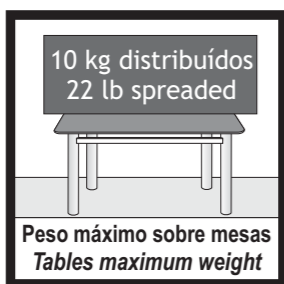

Peso máximo sobre mesas
Tables maximum weight



Não sentar/subir
Do not sit down/climb



Não arrastar/empurrar
Do not drag/push

"PRODUTO DESTINADO A USO RESIDENCIAL E PARA ADULTOS. NÃO DEIXAR CRIANÇAS SOZINHAS PRÓXIMAS AOS PRODUTOS, POIS ELAS PODEM SUBIR, CAIR OU SE MACHUCAR".

DESIGNED FOR USE OF ADULTS AND AT HOME. DO NOT LET CHILDREN ALONE AND CLOSE TO PRODUCTS, BECAUSE THEY CAN CLIMB, FALL OR HURT THEMSELVES.

CASO NECESSÁRIO, REAPERTE OS PARAFUSOS.
IF NECESSARY, PRESS SCREWS AGAIN

EVITAR EXPOSIÇÃO À MARESIÀ E LOCAIS MUITO ÚMIDOS.

AVOID EXPOSURE TO CORROSIVE SEA AIR.

TAMPON DE VIDRO E MADEIRA (MDP-MDF BP) PODEM DANIFICAR SE FICAREM EM CONTATO DIRETO COM OBJETOS MUITO QUENTES.

GLASS AND WOODEN TOPS (MDP-MDF LP) MAY DAMAGE IF IN DIRECT CONTACT WITH HOT OBJECTS.

PARA MAIOR DURABILIDADE DOS PRODUTOS CROMADOS E CRAQUEADOS, APLICAR CERA AUTOMOTIVA OU VASELINA LÍQUIDA COM UMA FLANELA UMA VEZ AO MÊS.

FOR BETTER DURABILITY OF CHROME AND TEXTURED, SPREAD AUTOMOTIVE WAX OR VASELINE WITH A CLEAN CLOTH.

MODELO: 130044 PRODUTO: 143

ÚLTIMA REVISÃO: AGO-2019



Móveis de Aço
Steel Furniture

Desde 1969 a escolha inteligente!

CIPLAFE COM. IND. MÓVEIS LTDA.

CNPJ: 47841911/0001-05

TEL: +55 17 3465 6060

FERNANDÓPOLIS

- SÃO PAULO - BRASIL

WWW.CIPLAFE.COM.BR



PREZADO MONTADOR, GENTILEZA ENTREGAR ESTE CERTIFICADO AO CLIENTE

PARABÉNS! VOCÊ ACABA DE ADQUIRIR UM PRODUTO DE ALTA QUALIDADE!
ENTRETANTO, ALGUNS CUIDADOS SÃO NECESSÁRIOS PARA MAIOR DURABILIDADE E USO CORRETO.
LEIA ATENTAMENTE TODAS AS INFORMAÇÕES E CUIDADOS ANTES DE INICIAR A MONTAGEM E UTILIZAR O PRODUTO. CONFIRA O VÍDEO DE MONTAGEM NA INTERNET

CERTIFICADO DE GARANTIA

MODELO
130044
PRODUTO
143

PRAZO

Todos os produtos fabricados pela Ciplafe possuem 6 meses de garantia contra defeitos de fabricação (já incluso os 3 meses de garantia legal).

Ressaltar-se que, seguindo a Lei 8078/90 (Código de Defesa do Consumidor), esta garantia oferecida ao produto é exclusivamente contra defeitos de fabricação.

COMO SOLICITAR

Para solicitar a análise e conseqüente o atendimento da garantia, é necessário contatar diretamente a loja/varejista onde o produto foi adquirido e apresentar a nota fiscal de venda.

A loja/varejista será o responsável por analisar as condições e validade da garantia especificadas neste certificado, assim como efetuar a substituição do produto ou seus componentes danificados.

LIMITAÇÕES

A loja/varejista reserva-se o direito de negar o atendimento da garantia, caso seja constatado danos causados por:

- maus tratos, acidentes ou uso incorreto e inadequado.
- peso superior ao recomendado.
- produtos de limpeza inadequados.
- montagem e instalação incorretas.
- inundações, incêndios, chuvas e outros agentes externos.
- contato freqüente com a água.
- exposição freqüente à luz solar.
- utilização em locais beira-mar ou muito úmidos

Também não se estende ao fabricante do produto qualquer ressarcimento de prejuízos, perdas, danos ou lucros cessantes decorrentes da não montagem ou não utilização correta do produto por responsabilidade do cliente.

A CIPLAFE também não é responsável por qualquer GARANTIA ESTENDIDA ou ADICIONAL que o cliente tenha adquirido diretamente de lojistas ou seguradoras e que lhe ofereça qualquer cobertura ou prazo adicional após o prazo informado neste certificado.

Em caso de dificuldades de atendimento, contate diretamente a empresa em www.ciplafe.com.br ou no telefone 17 3465 6060

INSTRUÇÕES DE MONTAGEM / ASSEMBLY INSTRUCTIONS

LEIA ATENTAMENTE TODAS AS INSTRUÇÕES ANTES DE INICIAR A MONTAGEM.
A MONTAGEM DEVE SER FEITA EM UMA SUPERFÍCIE LIMPA E PLANA.
ACONSELHA-SE UTILIZAR A PRÓPRIA EMBALAGEM PARA FERRAR O CHÃO
E NÃO DANIFICAR O PRODUTO.
OS PARAFUSOS DEVEM SER REAPERTADOS PERIODICAMENTE.
EVITAR BATIDAS E CONTATOS COM OBJETOS CORTANTES.

BASE 40 X 40 BP P/ TAMPO VIDRO 1,6M X 0,8M - COD. 143
BASE 40 X 40 BP FOR GLASS TOP 1,6M X 0,8M - COD. 143

ASSISTA O VÍDEO DE MONTAGEM EM:
WATCH ASSEMBLING VIDEO AT:



www.ciplafe.com.br/videos



Móveis de Aço
Steel Furniture

Desde 1969 a escolha inteligente!

CIPLAFE COM. IND. MÓVEIS LTDA.

CNPJ: 47841911/0001-05

TEL: +55 17 3465 6060

FERNANDÓPOLIS

- SÃO PAULO - BRASIL

WWW.CIPLAFE.COM.BR



RECURSOS PARA MONTAGEM
ASSEMBLING RESOURCES



1 PESSOA
1 PERSON

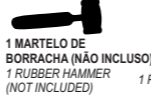

1 MARTELO DE
BORRACHA (NÃO INCLUSA)
1 RUBBER HAMMER
(NOT INCLUDED)



1 CHAVE PHILIPS
(NÃO INCLUSA)
1 PHILIPS SCREWDRIVER
(NOT INCLUDED)

ESCALA APROXIMADA DOS ACESSÓRIOS
ACCESSORIES ESTIMATED MEASURES 1:1

ACESSÓRIOS PARA BASES 143 / ACES FOR BASES 143

	parafuso cabeça tampinha philips 1/4" x 50mm zincado screw head cover philips 1/4" x 50mm zincated	cod 190039
	pont. tapa furo 14mm branco hole-tap 14mm branco	cod 240075
	pont. tapa furo 14mm preto hole-tap 14mm black	cod 240080
	pont. tapa furo 14mm cromado hole-tap 14mm chromated	cod 240081
	pino redondo c/ furo 24mm cromado perforated round pin 24mm chromated	cod 240088
	pino redondo c/ furo 28mm cromado perforated round pin 28mm chromated	cod 240089
	batente especial 11,9 x 12 mm incolor glass support 11,9mm X 12mm	cod 210015
	ponteira interna c/ furo 40mm x 40mm cromado internal plastic cover 40mm x 40mm chromated	cod 240083
	ponteira interna 40mm x 40mm preto internal plastic cover 40mm x 40mm black	cod 240030

ESCALA APROXIMADA DAS PEÇAS
PIECES ESTIMATED MEASURES 1:15

PEÇAS PARA BASES 143 / PIECES FOR BASES 143

	pé 40mm x 40mm x 740mm cromado feet 40mm x 40mm x 740mm chromated	cod PBAS0076
	pé 40mm x 40mm x 740mm branco feet 40mm x 40mm x 740mm white	cod PBAS0091
	pé 40mm x 40mm x 740mm craq. preto feet 40mm x 40mm x 740mm text black	cod PBAS0092
	travessa 100mm x 710mm branco bar 100mm x 710mm white	cod ABAS0092
	travessa 100mm x 710mm preto bar 100mm x 710mm black	cod ABAS0093
	travessa 100mm x 710mm carv. montreal bar 100mm x 710mm montreal oak	cod ABAS0112
	travessa 100mm x 710mm amêndoa bar 100mm x 710mm almond	cod ABAS0113
	travessa 100mm x 1510mm branco bar 100mm x 1510mm white	cod ABAS0098
	travessa 100mm x 1510mm preto bar 100mm x 1510mm black	cod ABAS0099
	travessa 100mm x 1510mm carv. montreal bar 100mm x 1510mm montreal oak	cod ABAS0116
	travessa 100mm x 1510mm amêndoa bar 100mm x 1510mm almond	cod ABAS0137

OS PARAFUSOS DEVEM SER REAPERTADOS PERIODICAMENTE
SCREWS MUST BE REFASTEN FREQUENTLY

MEDIDAS E CORES PODEM APRESENTAR PEQUENAS VARIÁÇÕES
MEASURES AND COLORS MAY HAVE SOME CHANGES

MODELO: 130044
PRODUTO: 143

ÚLTIMA REVISÃO = AGO-2019

PASSO 1 / STEP 1

- Junte os pés (PEÇA-01) com a travessa menor (PEÇA-02). Faça o mesmo para o outro par de pés.
- Aperte levemente os parafusos (ACES-A), sem apertá-los até o final da rosca.

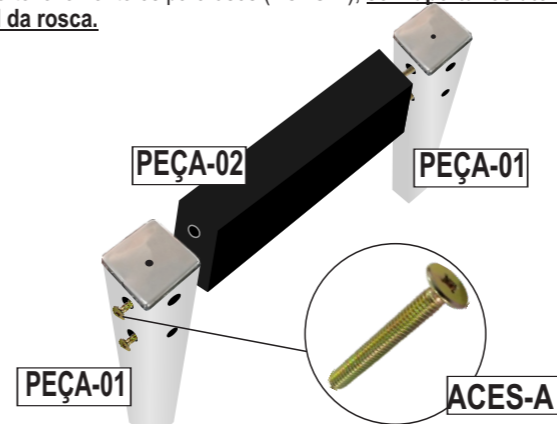

- Link both feet (PIECE-01) with small lateral bar (PIECE-02).
- Make the same for the another couple of feet
- Fasten screws (ACES-A) smoothly, but do not overpress.

PASSO 3 / STEP 3

- Em uma superfície plana alinhe as travessas aos pés, reaperte todos os parafusos (ACES-A), para que a base fique nivelada e não balance.
- Insira os tapa furos (ACES-B) nos pés.

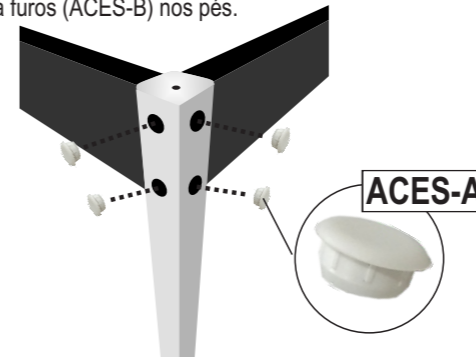

On a flat surface, refasten all screws (ACES-A), so that base can be leveled and do not shake.
- Plug hole-taps into feet (ACES-B).

PASSO 5 / STEP 5

- Posicione o tampo sobre a base de mesa de forma centralizada.
- Após isso, seu produto estará pronto para uso.



PESO MÁXIMO PERMITIDO SOBRE A BASE
MAXIMUM WEIGHT ALLOWED OVER BASE
27 kg (10kg do tampo + 10kg distribuídos sobre o tampo)
60 lb (22 lb of the top + 22 lb spreaded over the top)

- Place glass top carefully over base, in a center way.
- After that, your product is ready for use.

PASSO 2 / STEP 2

- Junte os pés já montados com as travessas maiores (PEÇA-03).
- Aperte levemente os parafusos (ACES-A), sem apertá-los até o final da rosca.

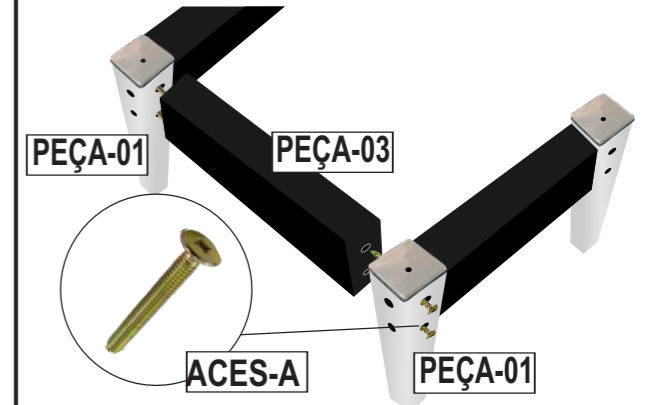

- Link assembled both feet (PIECE-01) with lateral bar (PIECE-03).
- Make the same for the another couple of feet
- Fasten screws (ACES-A) smoothly, but do not overpress.

PASSO 4 / STEP 4

- Insira os pinos menores (ACES-C) de apoio do vidro nas ponteiros dos pés (PEÇA-1).
- Insira os pinos maiores (ACES-D) no furo das travessas maiores (PEÇA-3).

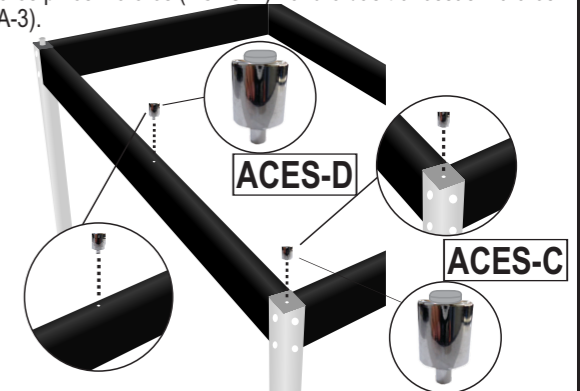

- Insert glass support pins (ACES-C) on feet (PIECE-1)
- Insert glass support pins (ACES-D) on larger bars (PIECE-3).

MEDIDAS / DIMENSIONS

