

# INSTRUÇÕES DE MONTAGEM

## Cristaleira Lady 2 Portas

### Referência/Cor

- CE230-05 Branco HP
- CE230-23 Duna
- CE230-40 Cristal
- CE230-129 OFF White/Nature

### Requisitos para montagem

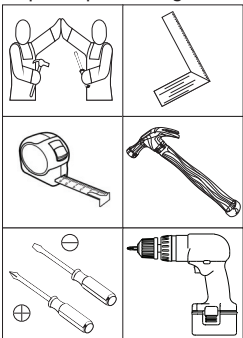

Imagens meramente ilustrativas

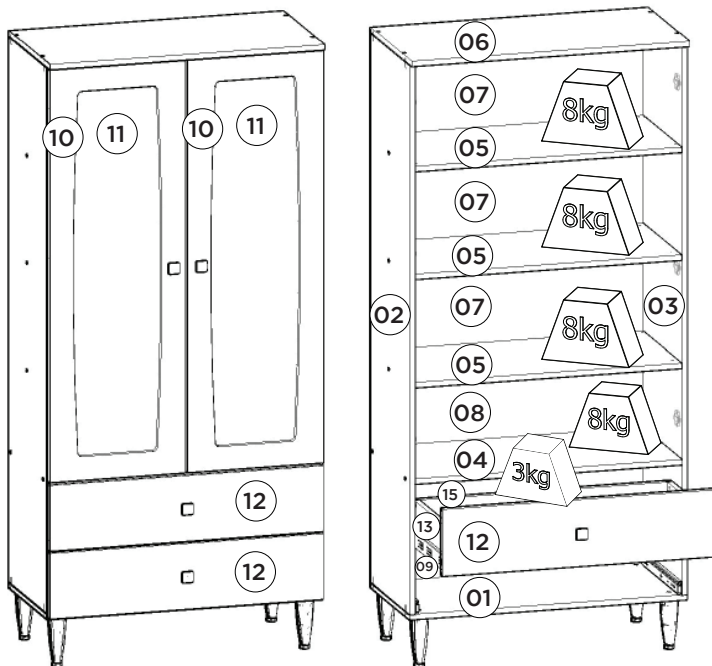

Pesos máximos recomendados com carga distribuída.

### Lista de Peças

Item	Caixa	Qtd	Descrição	Medidas (mm)
01	1/1	01	Base	800x380x15
02	1/1	01	Lateral esquerda	1575x380x15
03	1/1	01	Lateral direita	1575x380x15
04	1/1	01	Tampo das Gavetas	769x380x15
05	1/1	03	Prateleira	769x375x15
06	1/1	01	Tampo	800x400x15
07	1/1	03	Fundo	792x308x3
08	1/1	01	Fundo Menor	792x274x3
09	1/1	01	Fundo Cru	792x394x3
10	1/1	02	Porta	1189x396x15
11	1/1	02	Vidro	1090x290x3
12	1/1	02	Frente de gaveta	795x192x15
13	1/1	04	Lado de gaveta	350x110x15
14	1/1	02	Fundo de Gaveta	725x361x3
15	1/1	02	Ripa de trás	744x110x15

### RECOMENDAÇÃO

Para fixar o móvel na parede usar o suporte de fixação (V), o parafuso 3,5x14mm FLA (F), a Bucha 8mm (W) e o parafuso 5,0x50mm FLA (B).

### AVISO

Para limpeza de seu móvel, use uma flanela seca ou umedecida, e não utilize produtos químicos que possam danificar seu produto.

### SISTEMA DE MONTAGEM

O sistema de montagem dos produtos, funciona de acordo com a ordem crescente dos números indicados no desenho. Ex: 01, 02, 03, 04... até a conclusão da montagem.

### Ferragens

<b>A</b> 04x 	<b>B</b> 01x 	<b>C</b> 04x 	<b>D</b> 14x 	<b>E</b> 04x 	<b>F</b> 26x 	<b>G</b> 48x 	<b>H</b> 04x 
<b>I</b> 04x 	<b>J</b> 38x 	<b>K</b> 04x 	<b>L</b> 76x 	<b>M</b> 28x 	<b>N</b> 04x 	<b>O</b> 04x 	<b>P</b> 04x 
<b>Q</b> 06x 	<b>R</b> 06x 	<b>S</b> 02x 	<b>T</b> 04x 	<b>U</b> 16x 	<b>V</b> 01x 	<b>W</b> 01x 	<b>X</b> 01x 
<b>Y</b> 02x 	<b>Z</b> 04x 	<b>AA</b> 02x 	<b>AB</b> 10x 				

1º

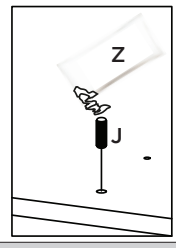
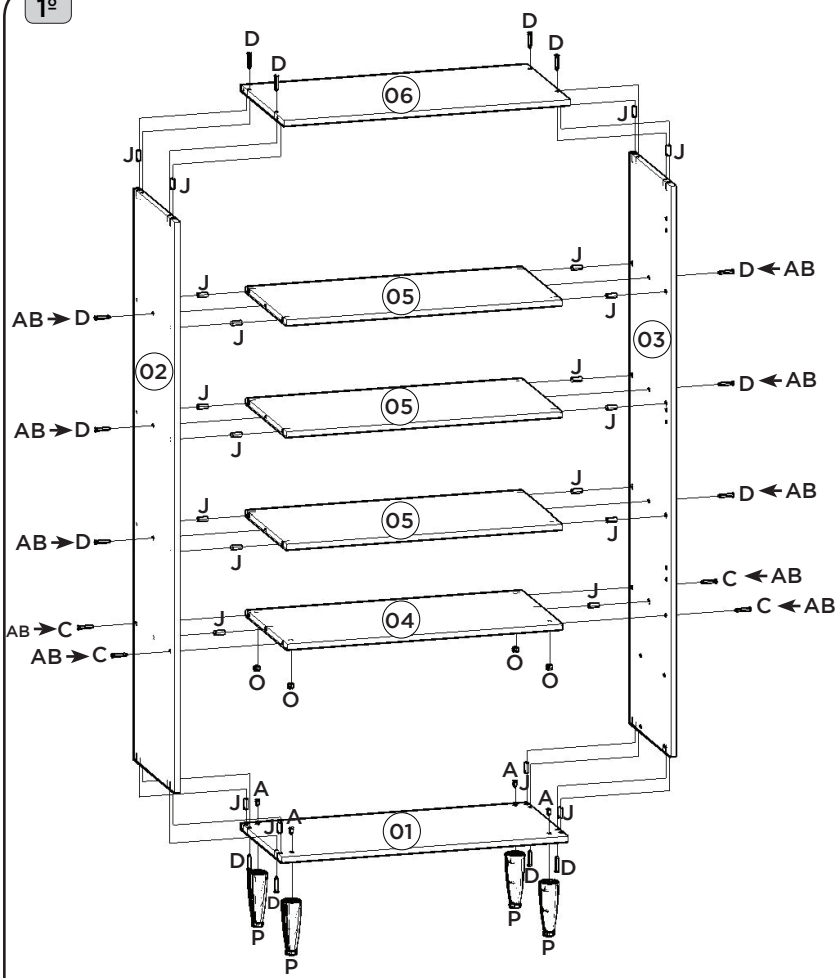

Utilizar o sachê de cola (Z) em todas as cavilhas (J) do produto.

2º

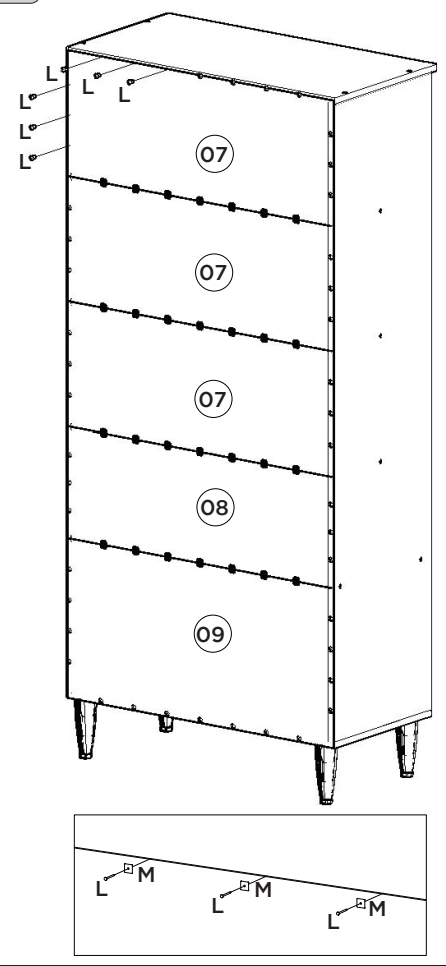

3º

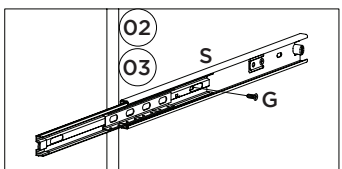
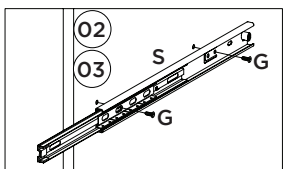
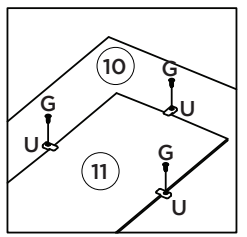
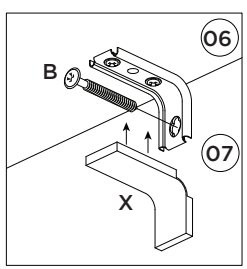
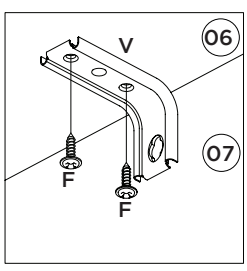
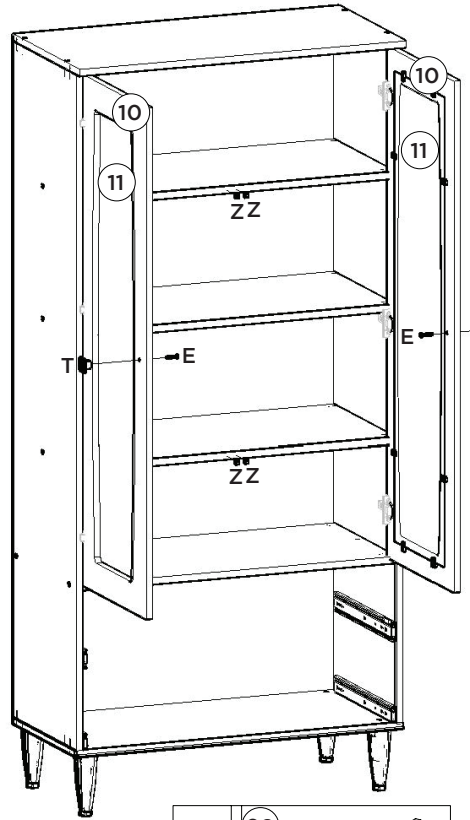
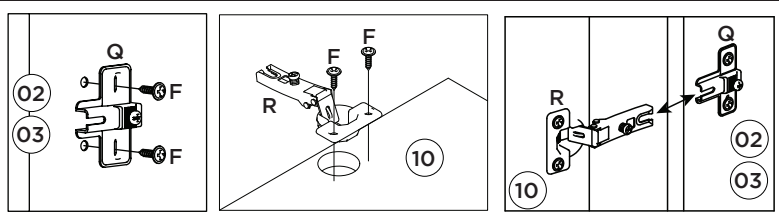

4º

