

INSTRUÇÕES DE MONTAGEM

Sapateira Happy com Nichos

Referência/Cor

- DE122-05 - Branco HP
- DE122-23 - Duna
- DE122-42 - Fendi
- DE122-83 - Moka
- DE122-94 - Rústico
- DE122-123 - Damasco HP
- DE122-130 - Castanho HP

Requisitos para montagem

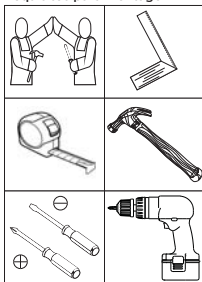

Imagens meramente ilustrativas

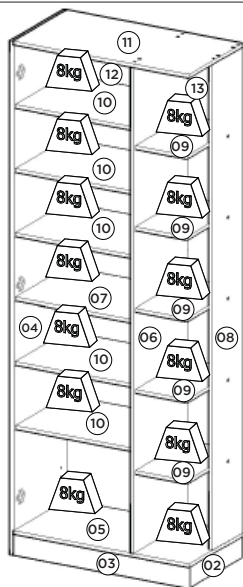
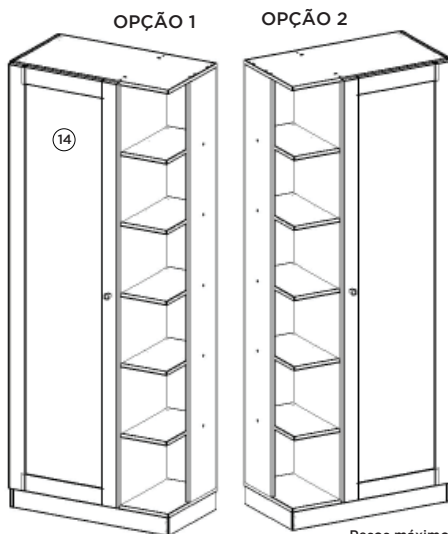

Pesos máximos recomendados com carga distribuída

Lista de Peças

| Item | Caixa | Qty | Descrição | Medidas (mm) |
|-------|-------|-----|------------------|--------------|
| 01 | 1/1 | 01 | Rodapé Traseiro | 661x73x12 |
| 02 | 1/1 | 01 | Rodapé Lateral | 346x73x12 |
| 03 | 1/1 | 01 | Rodapé Frontal | 674x73x12 |
| 04 | 1/1 | 01 | Lateral Esquerda | 1785x360x12 |
| 05=11 | 1/1 | 01 | Base Tampo | 675x360x12 |
| 06 | 1/1 | 01 | Divisão | 1688x360x12 |
| 07 | 1/1 | 01 | Prateleira Fixa | 450x350x12 |
| 08 | 1/1 | 01 | Lateral Direita | 1688x200x12 |
| 09 | 1/1 | 05 | Prateleira Menor | 350x200x12 |
| 10 | 1/1 | 05 | Prateleira | 450x350x12 |
| 11=05 | 1/1 | 01 | Base Tampo | 675x360x12 |
| 12 | 1/1 | 01 | Fundo | 1712x465x3 |
| 13 | 1/1 | 01 | Fundo Menor | 1712x216x3 |
| 14 | 1/1 | 01 | Porta Espelho | 1700x471x15 |

AVISO

Para limpeza de seu móvel, use uma flanela seca ou umedecida, e não utilize produtos químicos que possam danificar seu produto.

SISTEMA DE MONTAGEM

O sistema de montagem dos produtos, funciona de acordo com a ordem crescente dos números indicados no desenho. Ex: 01, 02, 03, 04... até a conclusão da montagem.

Ferragens

| | | | | | | | | | | | |
|------------------------|-----|------------------------|-----|----------------------------|-----|------------------------|-----|-----------------------|-----|----------------------|-----|
| A | 24x | B | 01x | C | 25x | D | 46x | E | 04x | F | 68x |
| | | | | | | | | | | | |
| Parafuso 3,5x40mm CHT. | | Parafuso 3,5x25mm FLA. | | Parafuso 3,5x12mm FLA. | | Cavilha 5x25mm | | Prego 12x12mm Anelado | | Prego 10x10mm | |
| G | 14x | H | 07x | I | 20x | J | 04x | K | 03x | L | 03x |
| | | | | | | | | | | | |
| Fixador de Fundos | | Cantoneira plástica | | Suporte Prateleira | | Sapata "U" 12x15mm | | Calço metal 1mm | | Dobradiça metal 26mm | |
| M | 01x | N | 01x | O | 15x | P | 01x | | | | |
| | | | | | | | | | | | |
| Puxador Kannan | | Etiqueta resinada Henn | | Adesivo tapa parafuso 10mm | | Parafuso 4,0x24mm FLA. | | | | | |

1º

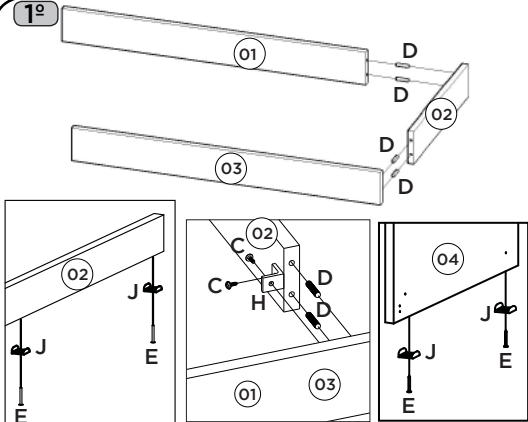

2º

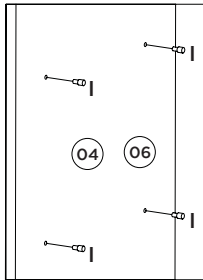
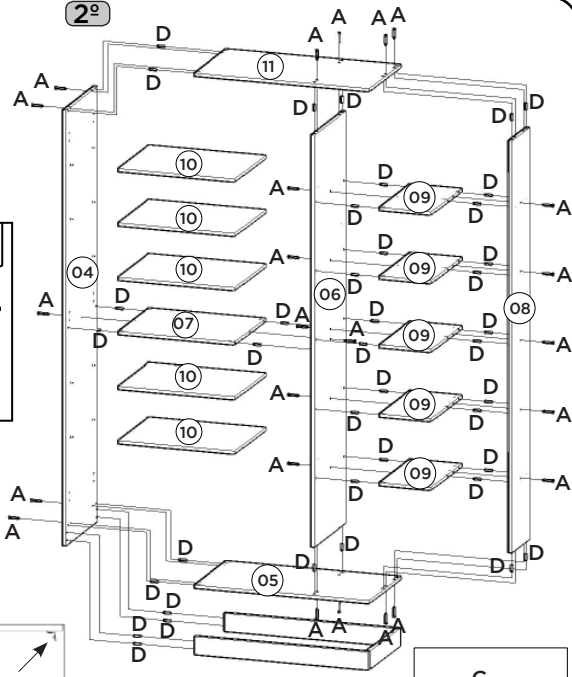

VISTA INFERIOR: Fixação das Cantoneiras (H).

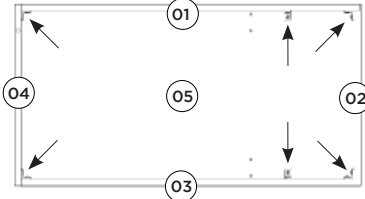

Fixação do roupeiro na parede.

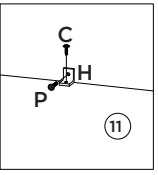

3º

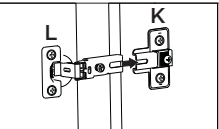
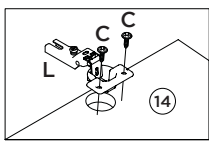
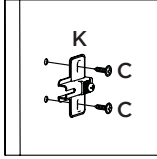
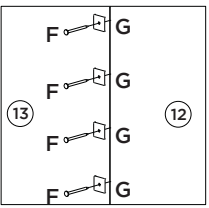
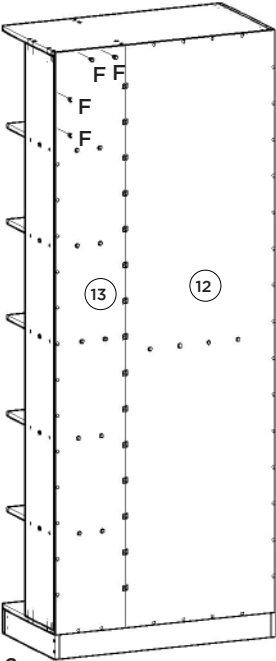

4º

ADVERTÊNCIA
Imprescindível a fixação do produto com a cantoneira na parede, o mesmo não deve ser utilizado se este acessório não for colocado. A não colocação deste poderá permitir que o produto vire, causando acidente.

