

madeiramadeira  
**CABECASA**

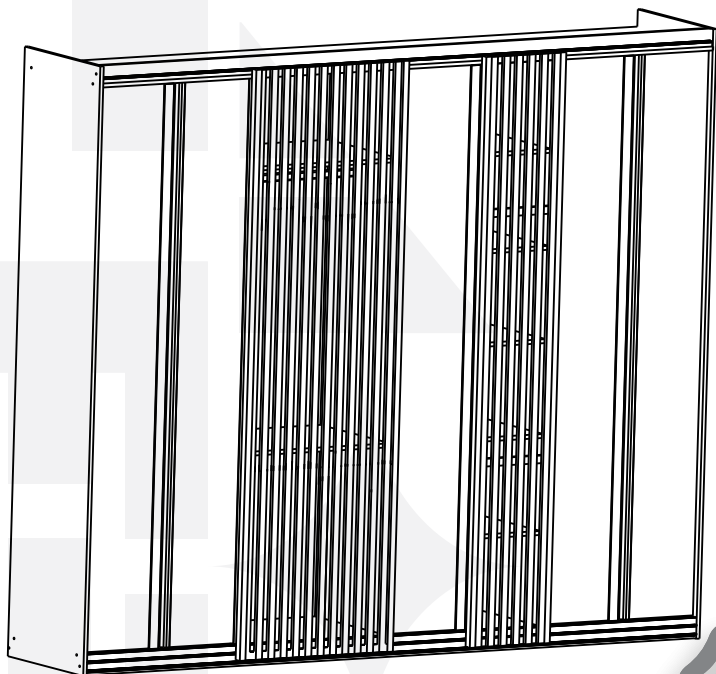

# Guarda Roupa Seringal 7 Portas



Conheça nossos  
produtos CabeCasa



# CabeCasa

Casa e Decoração por MadeiraMadeira

Caber é fazer dar certo.

E para caber na sua vida, criamos a CabeCasa.

Ao invés da gente dizer o que cabe

Fomos perguntar para quem sabe: você, cliente Madeira.

Agora cabe no bolso, cabe na vida

Cabe o que você quiser que caiba.

Cabe em casa.

CabeCasa é a primeira marca original MadeiraMadeira, conheça nossa loja:



+ de 10 anos de mercado



+ de 8 mil entregas por dia



+ de 5 milhões de clientes

# Como trocar seu produto

Para caber na sua vida, tem que caber mais transparência. Se o seu produto CabeCasa chegou com algum defeito, você tem 7 dias para solicitar a troca, saiba como agora mesmo.

1

Tenha em mãos: as fotos das peças com defeito; nome; código (como está aqui no manual) e quantidade de peças com defeito

2

Acesse o chat em nosso site, clicando no ícone



3

Selecione o seu pedido, e depois a opção “Quero trocar um produto”.

4

Pronto, agora é só preencher as informações e enviar. Vamos entrar em contato por e-mail e te dar todas as instruções.

CABE NO BOLSO • CABE NA VIDA • CABE EM CASA

# Garantia Cabecasa

A MadeiraMadeira garante que o produto está isento de defeitos de material e fabricação durante período de tempo a contar partir do recebimento do produto com a assinatura de recebimento do mesmo:

90 dias (garantia legal) - Abrange o acabamento de peças, defeitos de costura, revestimentos, partes e peças sujeitas a desgaste natural. Neste tipo de garantia o cliente deve acionar o canal de vendas no qual fez a compra.

Produtos com 2 anos (garantia estrutural) - Estão inclusos aqui, defeitos estruturais que possam comprometer o correto funcionamento do produto.

Produtos com 5 anos (garantia estrutural) - Estão inclusos aqui, defeitos estruturais que possam comprometer o correto funcionamento do produto.

O presente termo e as garantias aplicam-se apenas ao território nacional.

## Solicitação da Garantia

Aconselhamos que a caixa deva ser aberta no momento do recebimento do produto e que a qualidade do mesmo seja verificada, desta forma podemos solucionar eventuais problemas o mais rápido possível. Ocorrendo algum problema dentro do prazo de 90 dias, o consumidor deve entrar em contato com o canal de vendas seguindo as orientações do mesmo.

Em casos de garantia superior a 90 dias, o consumidor deve entrar em contato com a central de atendimento ao cliente através da área [www.madeiramadeira.com.br/central-de-ajuda](http://www.madeiramadeira.com.br/central-de-ajuda) ou [www.madeiramadeira.com.br/garantia-cabecasa](http://www.madeiramadeira.com.br/garantia-cabecasa), que lhe trará as orientações necessárias.

A MadeiraMadeira caberá a responsabilidade de realizar uma análise prévia do produto através de fotos e vídeos, em caso de parecer positivo (comprovado defeito) a empresa arcará com custo de transporte envio de peças e produtos. É reservado o direito da empresa de reter o produto ou a(s) peça(s) danificada(s). Com a comprovação de defeito no produto, a MadeiraMadeira poderá optar pela substituição total ou parcial de peças. Esta se reserva no direito de realizar os serviços de reposição de partes de peças e componentes que constatem satisfatoriamente a existência de defeito de material ou de manufatura. Se, no momento em que ocorrer a assistência o mesmo produto ou seus materiais não estiverem disponíveis, a empresa poderá substituí-los por de igual qualidade e valor equivalentes a nova linha de produção.

## Perda de Garantia

Fica determinado que a garantia perderá efeito nos casos:

Desgaste em parte e/ ou peças e acabamento decorrentes de uso intenso ou exposição a condições extremas, incluindo, mas não se limitando a exposição ao frio e calor intensos, luz direta do sol, chuva, umidade excessiva, maresia, entre outros;

Danos causados durante o transporte, quando estes não tiverem sido executados pela MadeiraMadeira e, principalmente, não há cobertura de danos decorrentes de transportes e mudanças de endereço do cliente;

Danos decorrente da má utilização do produto, esforços indevidos ou qualquer uso diverso daquele orientado pela MadeiraMadeira, bem como no caso de montagem em desacordo com o manual de instruções ou no caso de o cliente ou prestador de serviços por este contratado, vir a realizar alterações na estrutura ou acabamento do produto diferente da forma como o produto foi entregue;

Não há cobertura por danos causados por descuido, limpeza e/ou manutenção em desacordo com as instruções repassadas pela MadeiraMadeira ou no caso de danos causados por prestadores de serviços de limpeza ou conserto contratados pelo cliente;

Não se aplica a danos causados por materiais corrosivos como ácidos, solventes, tintas e fluidos corporais;

Danos causados por acidentes, quedas, sinistros, ataques de pragas ou agentes da natureza. Ou ainda danos decorrentes de corrosão devido à falta de limpeza, manutenção com produtos inadequados ou conservação em lugares diversos daqueles indicados pela MadeiraMadeira (excetuados os produtos destinados ao uso nestas condições);

Esta garantia não cobre afrouxamento de tecido ocorrido com o uso e pelo desgaste natural do tecido bem como pela deformação do enchimento ou espuma e pelo desalinhamento de costuras eventualmente advindas com o tempo de uso;

Produtos enviados a título de amostra não são cobertas por garantia.

Produtos sem Nota Fiscal não possuem garantia.

CABE NO BOLSO • CABE NA VIDA • CABE EM CASA

# Prepare-se para a montagem

IMPORTANTE - LEIA CUIDADOSAMENTE - RETENHA PARA REFERÊNCIA FUTURA

- Confira as peças, componentes e se já tem em mãos as ferramentas necessárias.
- Para proteger seu móvel, coloque as peças sobre um tapete.
- Para realizar a montagem são necessárias 02 pessoas. Convide sua família ou amigos pra montar com você.

Para realizar a montagem você vai precisar dessas ferramentas:



Se ficar alguma dúvida, é só falar com a gente pelo chat do site.

## Atenção!













Grau de dificuldade de montagem AVANÇADO  
Contrate nosso serviço profissional de montagem, é só apontar a câmera do seu celular para o QR Code ao lado ou chamar o número (41) 9877-0911 no whatsapp.

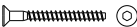



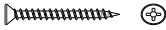







Faça utilização da régua abaixo para medir as ferragens.



# LISTA DE FERRAGENS

REF.	DESCRIÇÃO	ILUSTRAÇÃO	
A	Parafuso Minifix		85
B	Cavilha Ø6x30		160
D	Tambor Minifix		125
E	Prego 10x10 C/C		190
F	Sapatas		8
G	Parafuso Allen 5x50 Cab 10		14
H	Parafuso Ø3,5x14 Phillips c/chata		145
I	Suporte para Prateleira		28
J	Minifix Duplo		22
K	Fixador de Fundo		70
L	Parafuso Ø4,0x40 Phillips c/chata		50
M	Suporte para Cabideiro		08
N	Adesivo Tapa Furo		120
Q	Dobradiça Super Alta		15

# LISTA DE FERRAGENS

REF.	DESCRIÇÃO	ILUSTRAÇÃO	
R	Puxador Esquerdo		3
S	Cabideiro		4
T	Corrediça		6 (Par)
U	Perfil H		3
V	Cantoneira		3
W	Chave Zeta		1
X	Puxador Direito		2
Y1	Trilho Superior		1
Y2	Trilho Inferior		1
Z	Led		1
Z1	Perfil Lente luminaria Para led		3

## COMPOSIÇÃO DO KIT PORTA (X)

					
X.1	X.2	X.3	X.4	X.5	X.6
parafuso 4x14 c.f.	parafuso 3,5x20 c.c.	roldana porta interna	guia porta interna	capa plástica das guias	freio
32	8	4	4	4	4

# LISTA DE PEÇAS

Nº PEÇA	CÓD. FORNECEDOR CHIARO	CÓD. FORNECEDOR NOGAL	DESCRIÇÃO	QTD	DIMENSÕES (mm)			PESO UNT (KG)
					COMP.	LARG.	ESP.	
1	01.1276.55	01.1276.56	Lateral Esquerda	1	2300	540	15	13,97
2	02.1276.55	02.1276.56	Lateral Direita	1	2300	540	15	13,97
3	03.1276.55	03.1276.56	Tampo Superior	1	2670	540	15	16,22
4	04.1276.55	04.1276.56	Base	1	2670	530	15	15,92
5	05.1276.55	05.1276.56	Divisão Esquerda	1	2140	515	15	12,59
6	06.1276.55	06.1276.56	Divisão Direita	1	2140	515	15	12,59
7	07.1276.55	07.1276.56	Prateira Menor	10	500	320	15	1,72
8	08.1276.55	08.1276.56	Prateira Fixa	6	656	500	15	3,53
9	09.1276.55	09.1276.56	Prateleira Móvel	4	656	500	15	3,54
10	10.1276.55	10.1276.56	Rodapé Frontal	1	2670	65	15	1,95
11	11.1276.55	11.1276.56	Rodapé Traseiro	1	2670	65	15	1,95
12	12.1276.55	12.1276.56	Rodapé Central	2	490	65	15	0,36
13	13.1276.55	13.1276.56	Frente de Gaveta	6	579	140	15	0,95
14	14.1276.55	14.1276.56	Lateral Gaveta Esq	6	378	110	15	0,47
15	15.1276.55	15.1276.56	Lateral Gaveta Dir	6	378	110	15	0,47
16	16.1276.55	16.1276.56	Traseiro de Gaveta	6	539	110	15	0,68
17	17.1276.55	17.1276.56	Reforço de Gaveta	6	363	30	15	0,12
18	18.1276.55	18.1276.56	Porta Esquerda	3	2132	284	15	6,81
19	19.1276.55	19.1276.56	Porta Direita	2	2132	284	15	6,81
20	20.1276.55	20.1276.56	Fundo de gaveta	6	555	375	3	0,47
21	21.1276.55	21.1276.56	Fundo	8	2166	334	3	1,63
25	25.1276.55	25.1276.56	Calço direito	4	500	40	30	0,56
25A	25A.1276.55	25A.1276.56	Calço Esquerdo	4	500	40	30	0,56
26	26.1276.55	26.1276.56	Aplique	1	2670	65	15	1,95
27	27.1276.55	27.1276.56	Divisão central Esquerda	1	2140	515	15	12,59
28	28.1276.55	28.1276.56	Divisão central Direita	1	2140	500	15	12,59
29	A4922	A4927	Porta Ripada maior	1	2275	667	30	14,11
30	A4923	A4928	Porta Ripada menor	1	2275	348	30	10,54

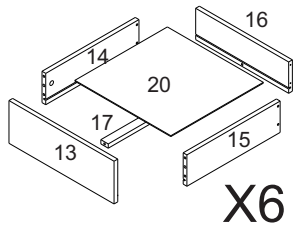
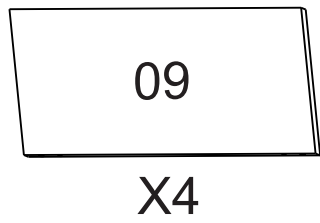
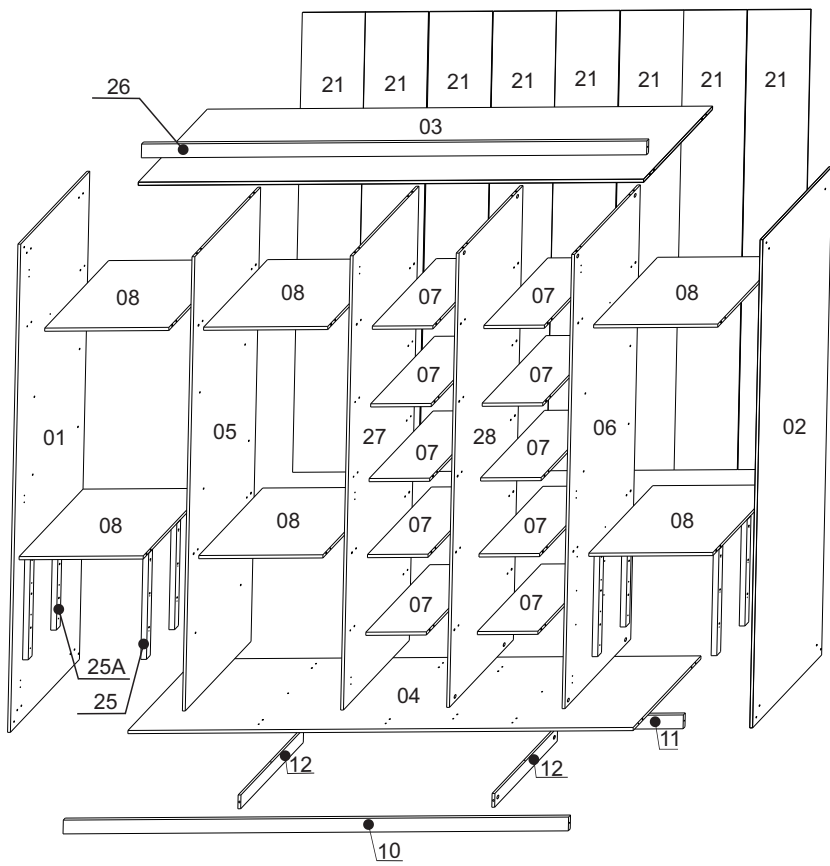

1

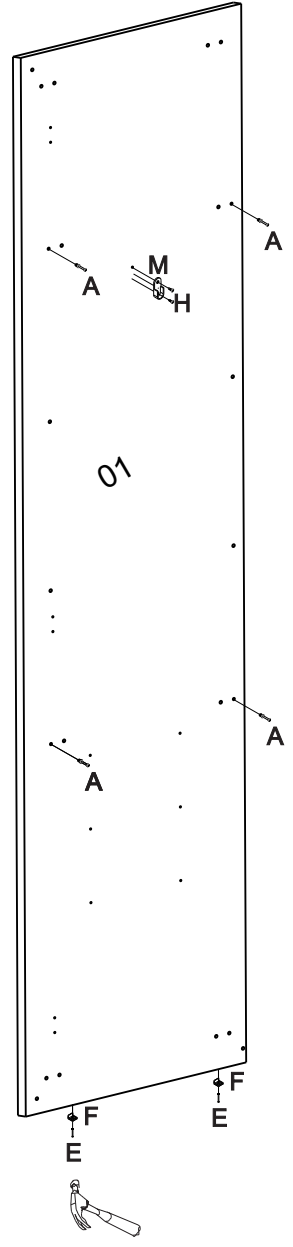
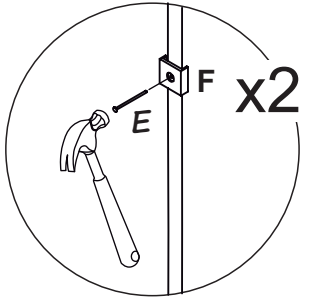
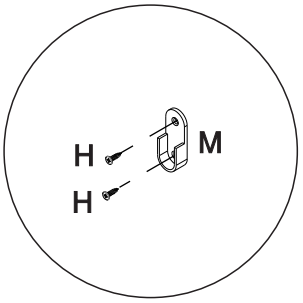
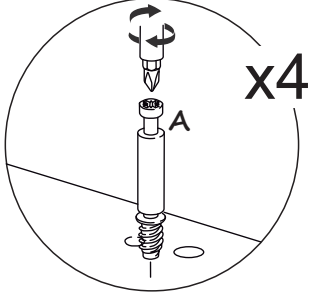

2

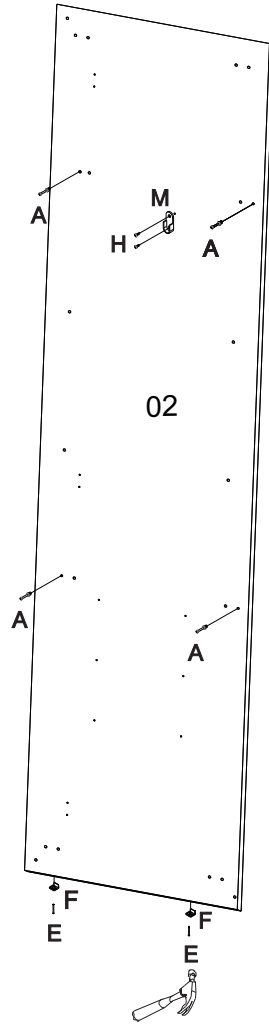
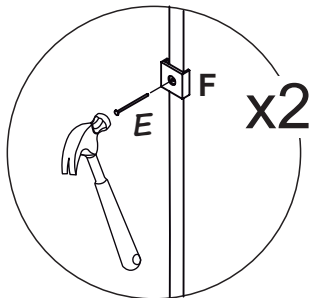
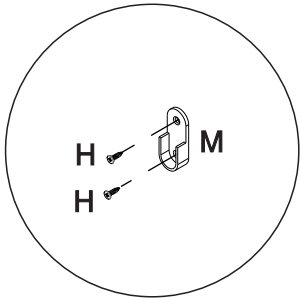
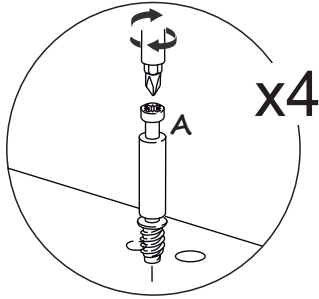

# 3

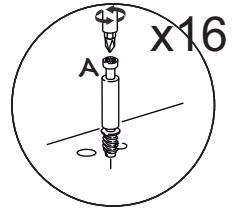
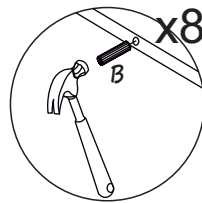
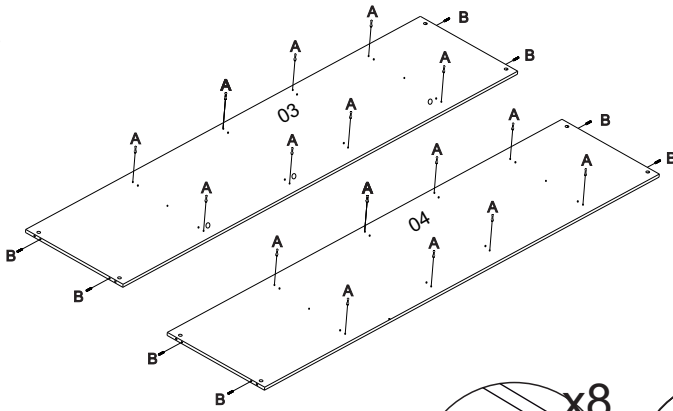

# 4

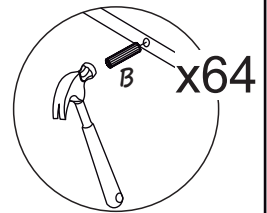
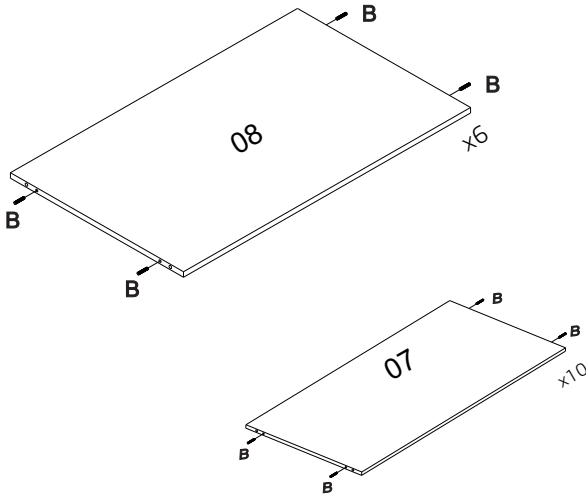

# 5

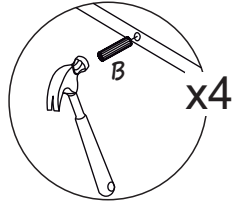
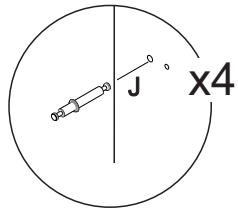
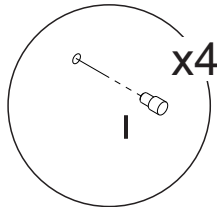
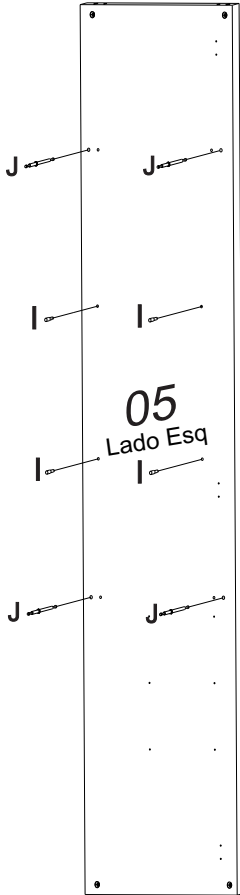

# 6

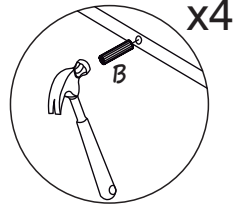
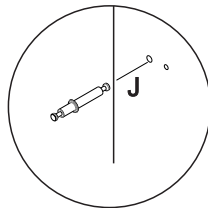
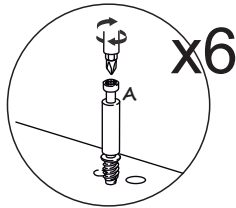

x4

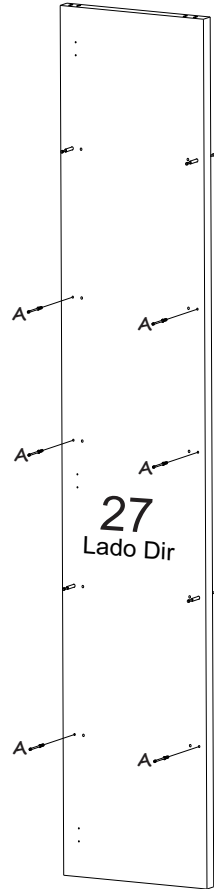

# 7

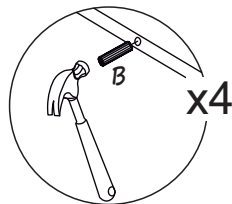
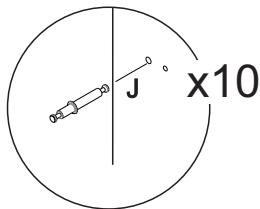
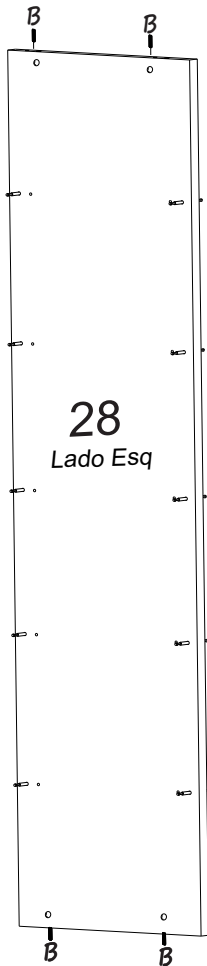

**OBS:  
MEDIDA  
1073  
DO MINIFIX  
CENTRAL  
PARA  
PARTE DE CIMA**

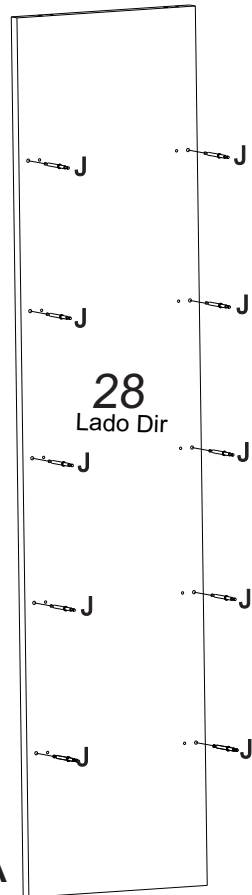

# 8

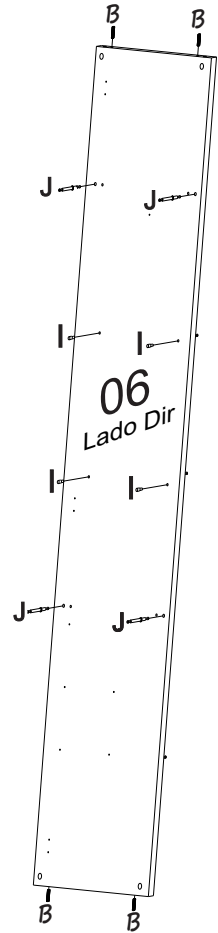
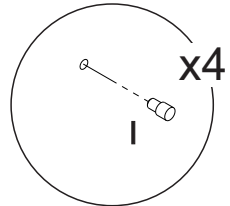
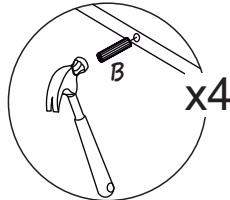
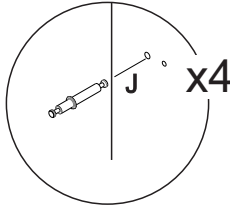
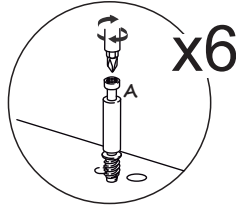
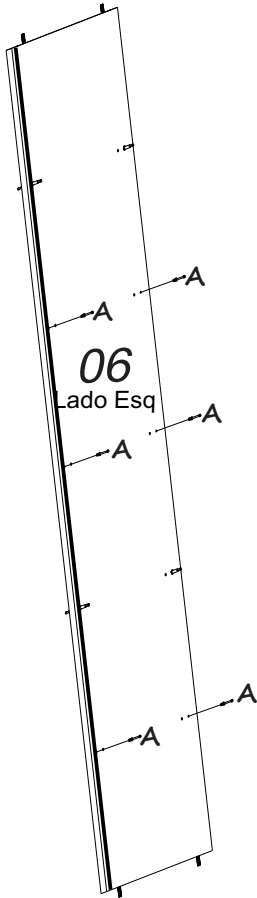

# 9

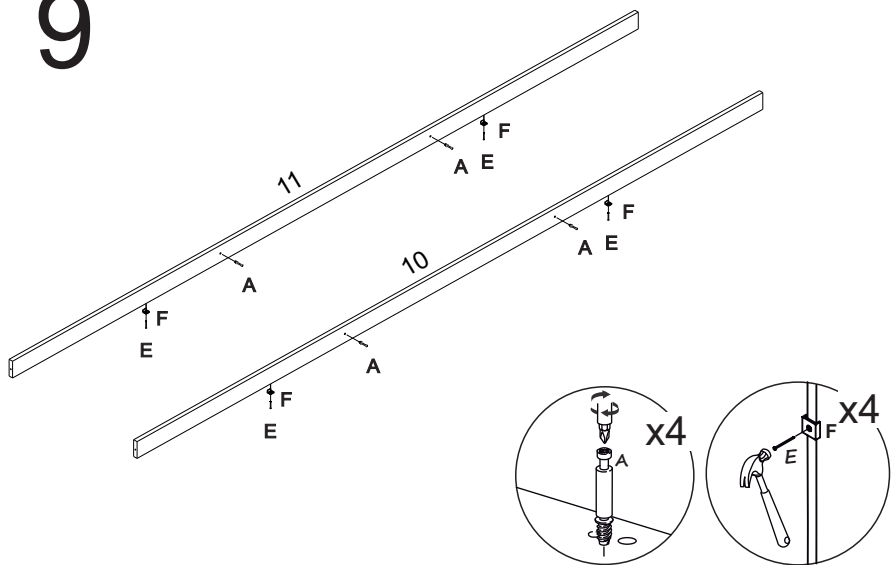

# 10

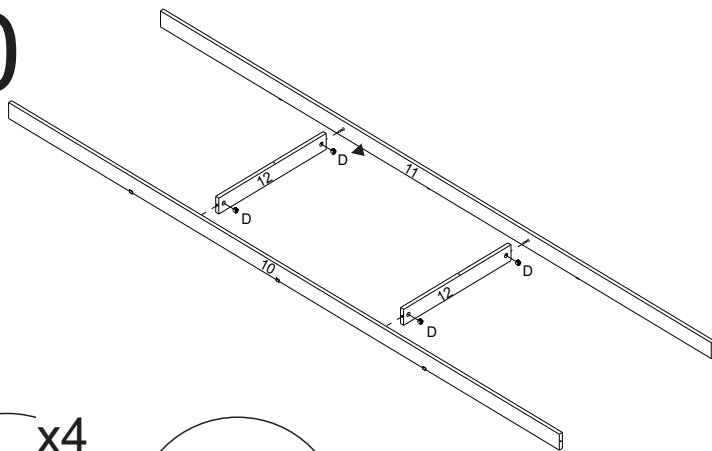

# 11

T1 é fixado no gaveteiro  
T2 é fixado na gaveta

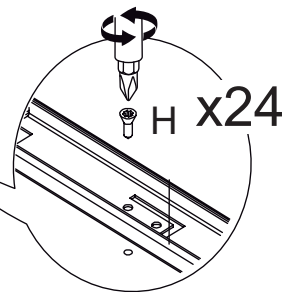
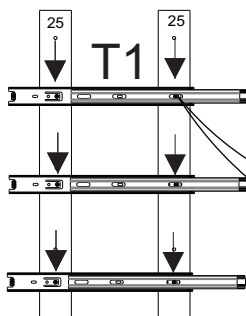
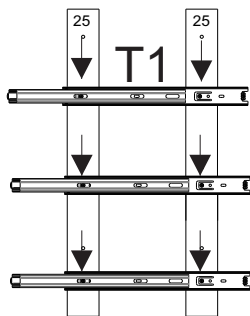
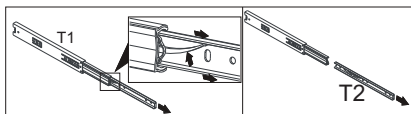

Fixar as corrediças (T)  
nos calços com  
parafusos H.

# 12

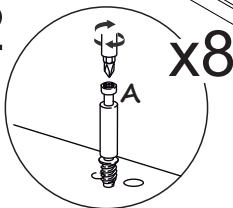
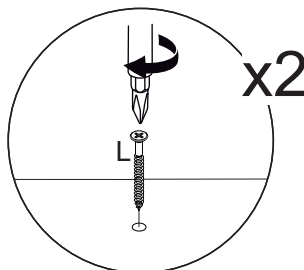
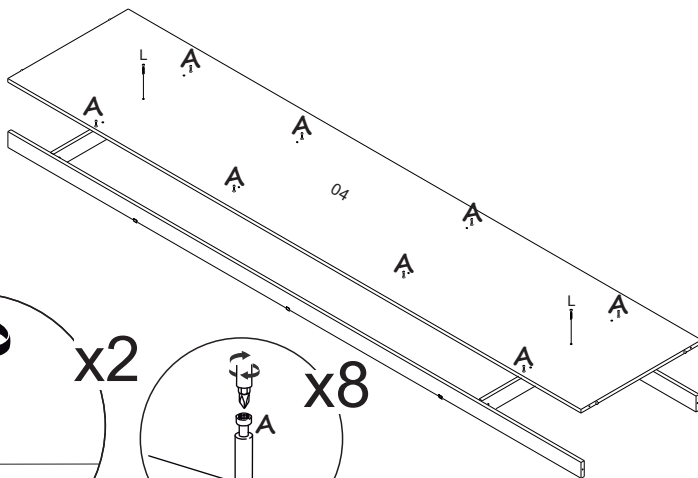

# 13

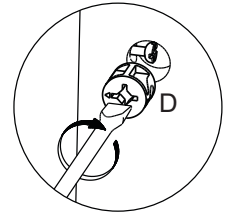
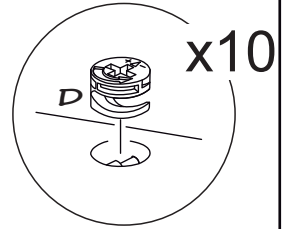
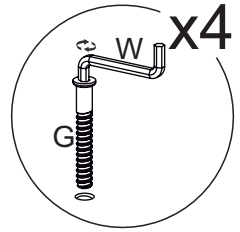
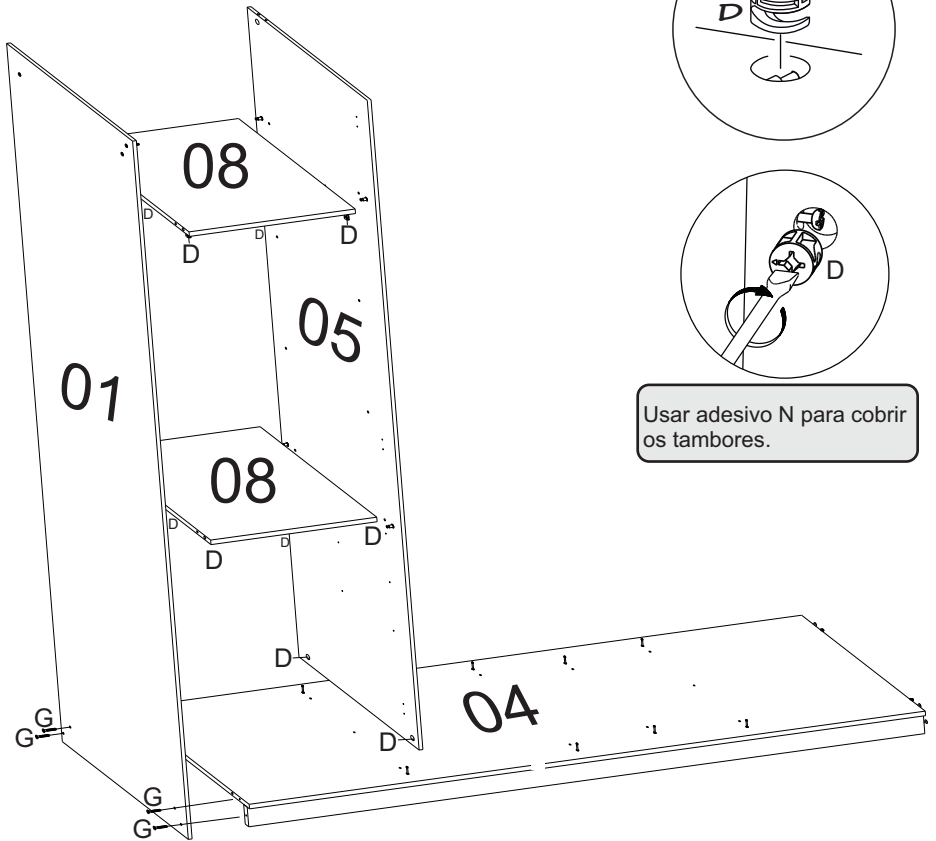

Usar adhesivo N para cubrir los tambores.

# 14

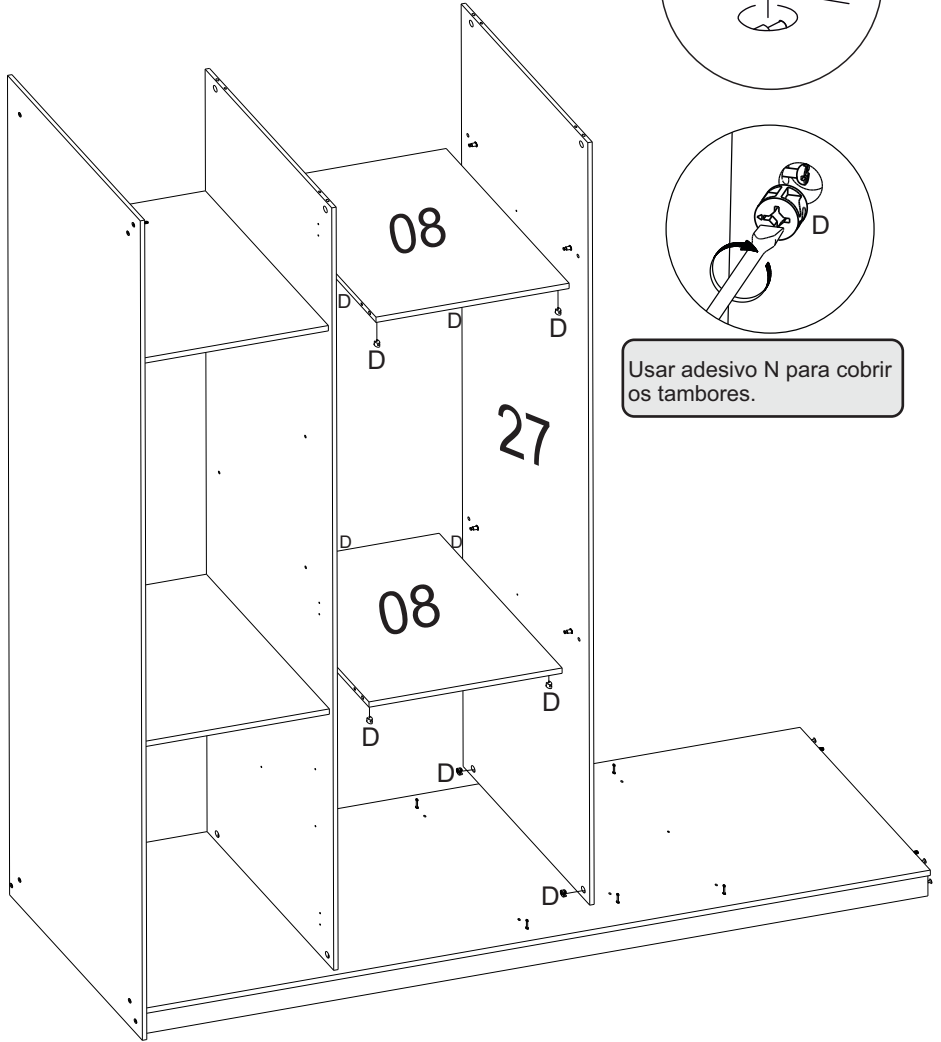

# 15

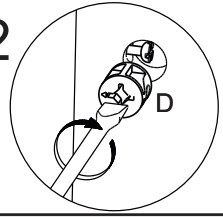
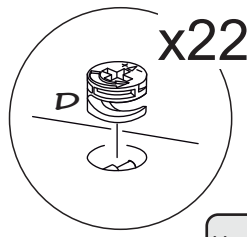

Usar adhesivo N para cubrir los tambores.

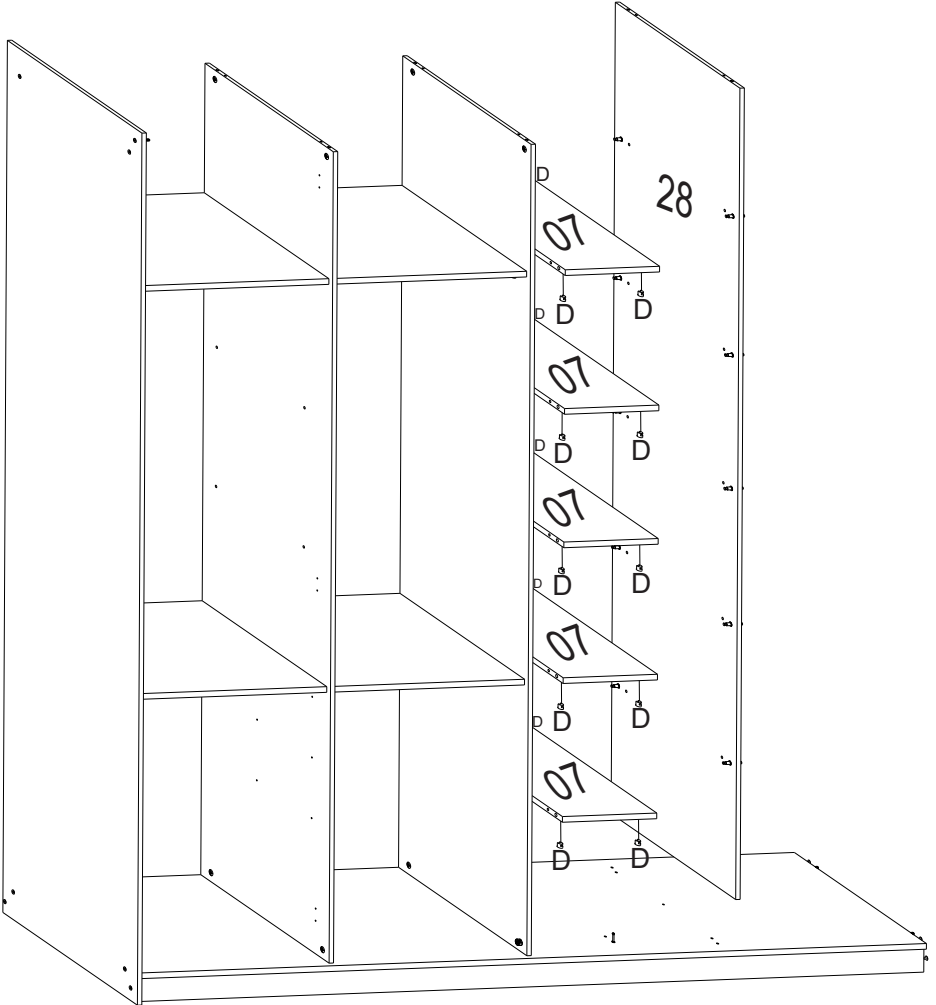

# 16

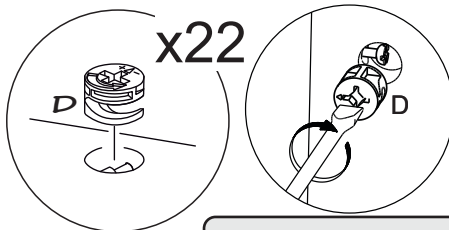

Usar adhesivo N para cubrir  
os tambores.

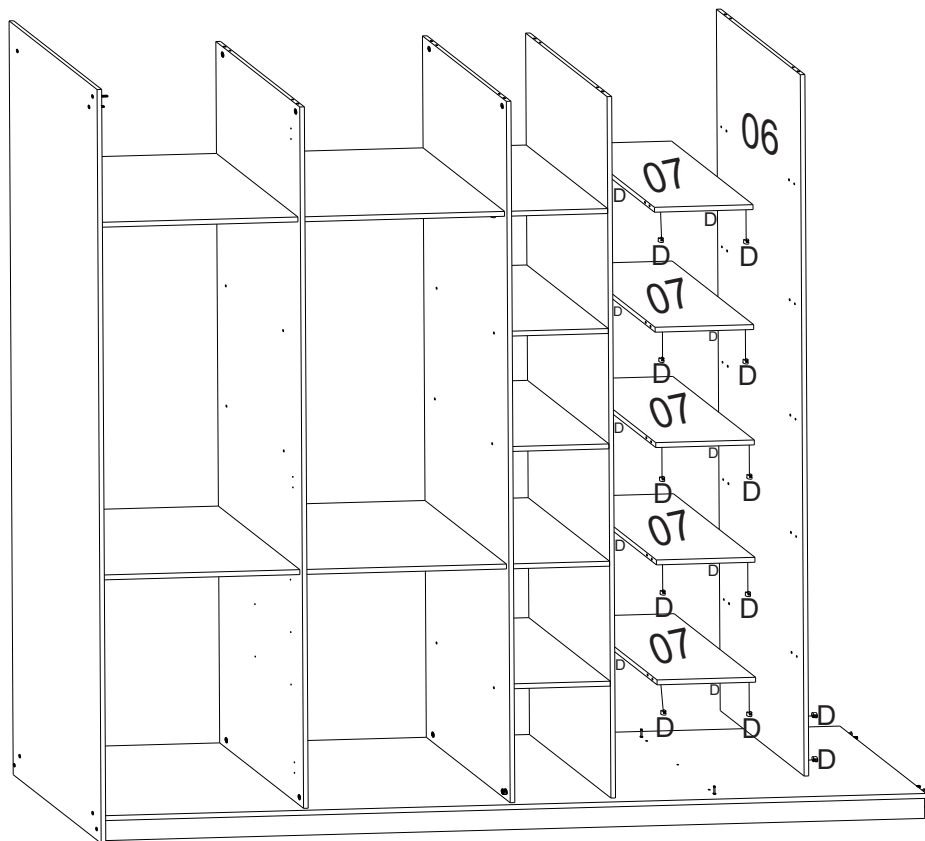

# 17

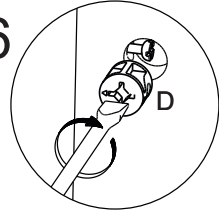
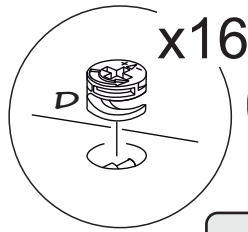
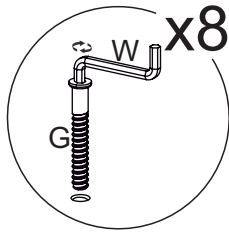

Usar adhesivo N para cubrir los tambores.

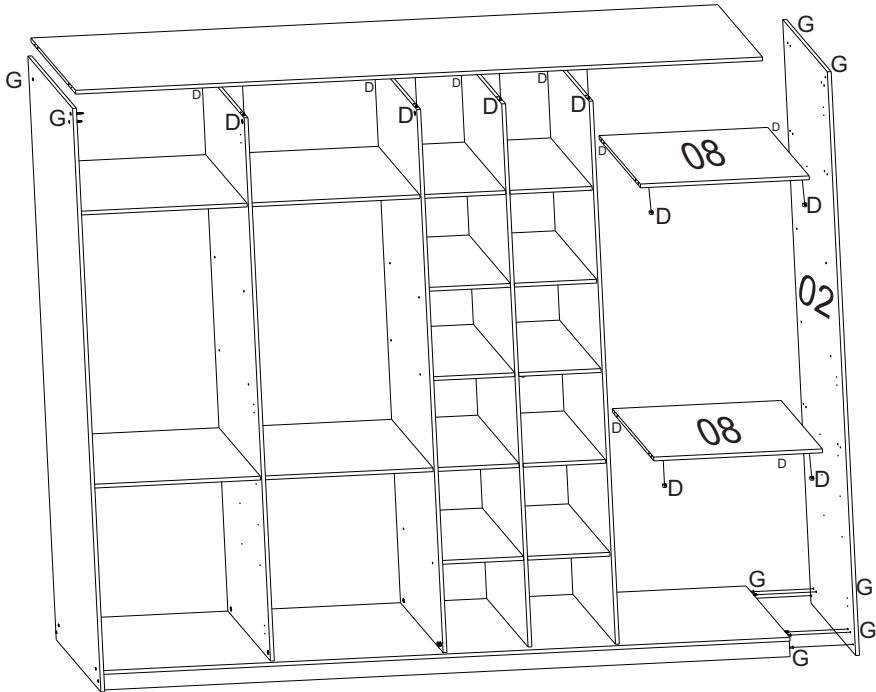

# 18

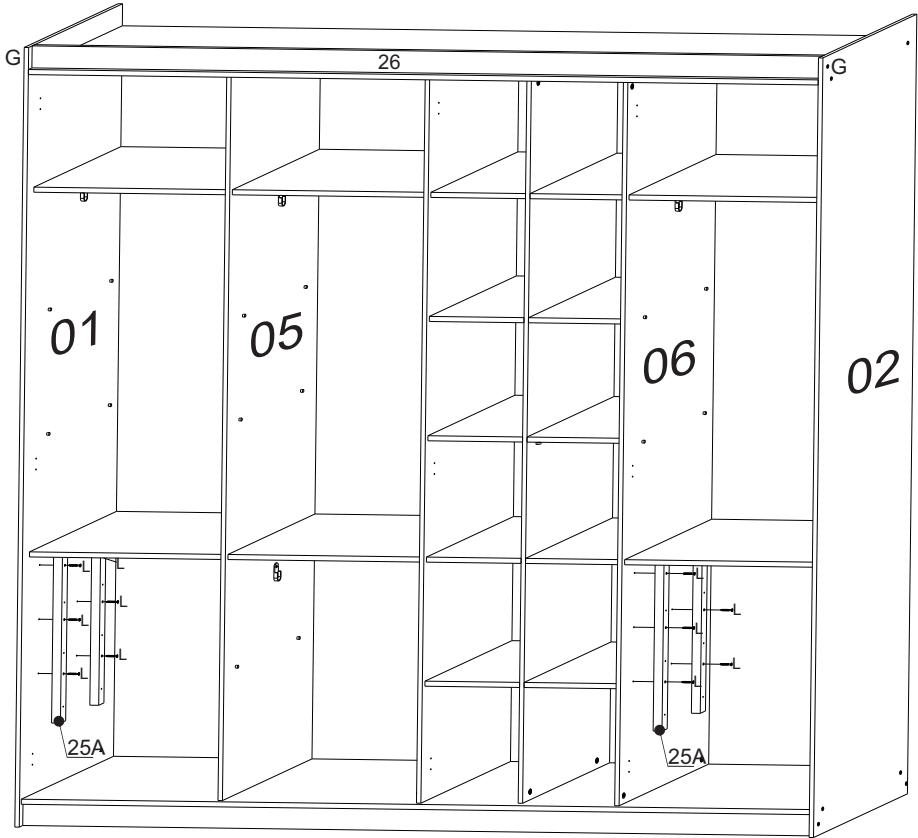
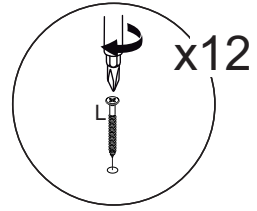
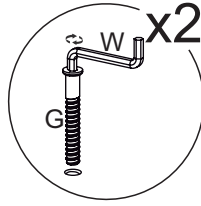
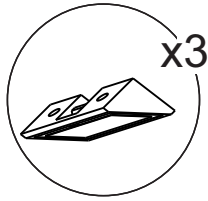

Fixar os calços de corredeira (25A)  
Nas marcações com parafusos 4x40mm (L)  
Fixando nas peças 01,06.

# 19

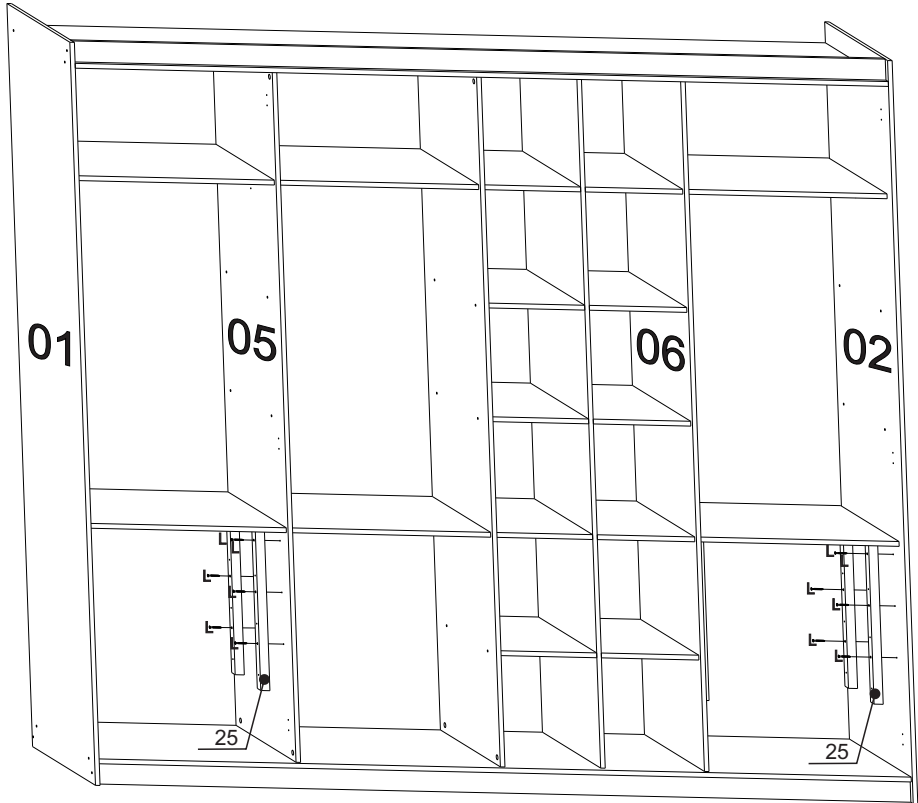
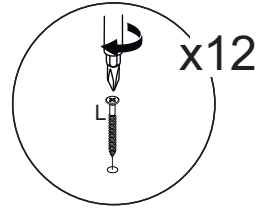

Fixar os calços de corredeira (25)  
Nas marcações com parafusos 4x40mm (L)  
Fixando nas peças 02,05.

# 20

1.OBS: É importante pregar os fundos no esquadro e pregar nas prateleiras(350mm abaixo a partir do início do fundo).

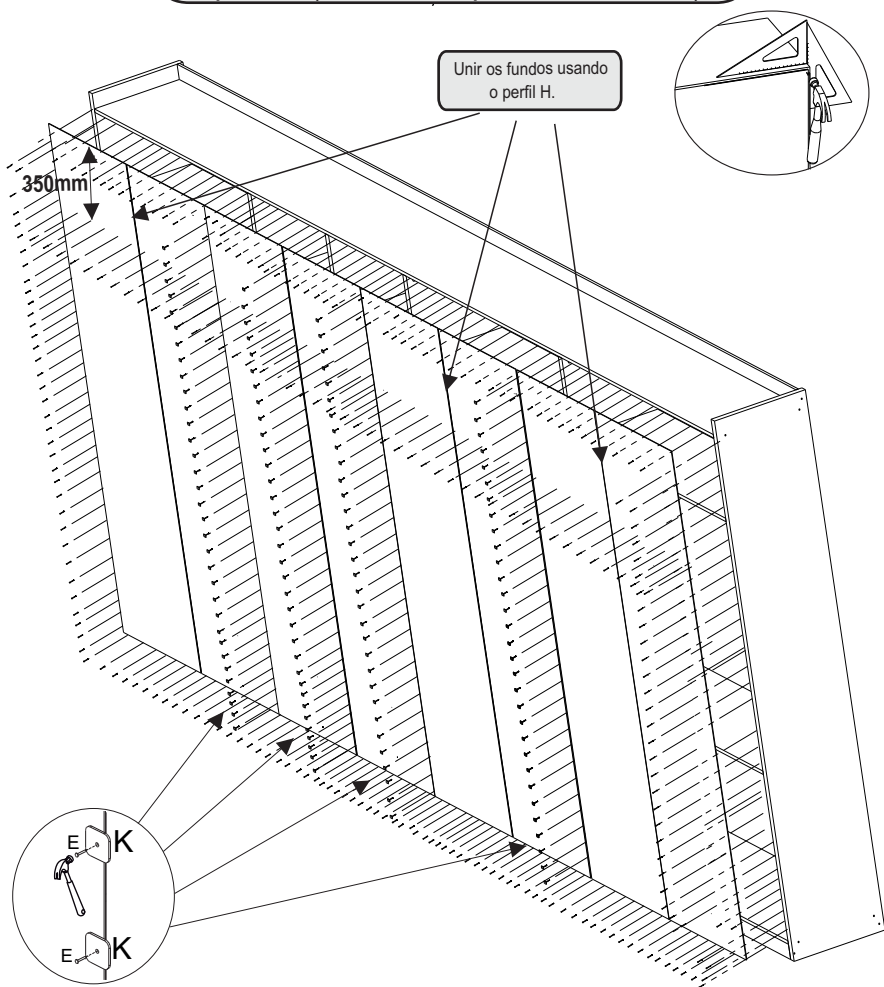

# 21

x6

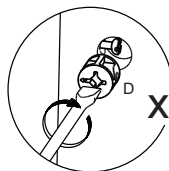
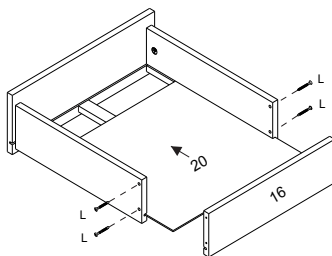
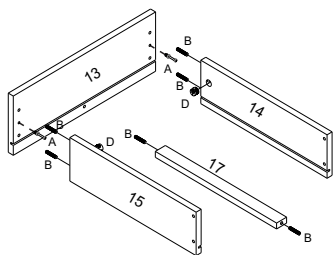

x12

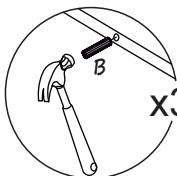

x36

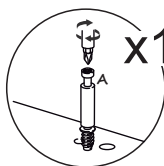

x12

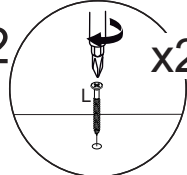

x24

# 22

Fixar parte móvel dos trilhos telescópico nas marcações das laterais de gaveta ( 14;15 )

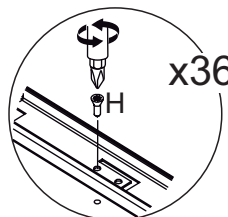
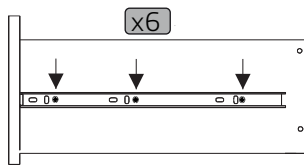

x36

Fixação da parte móvel dos trilhos telescópico (T) nas gavetas com parafuso H.

# 23



Passes os fios pelos furos da peça (03) e/ou use Os tapa furos sobresalentes.

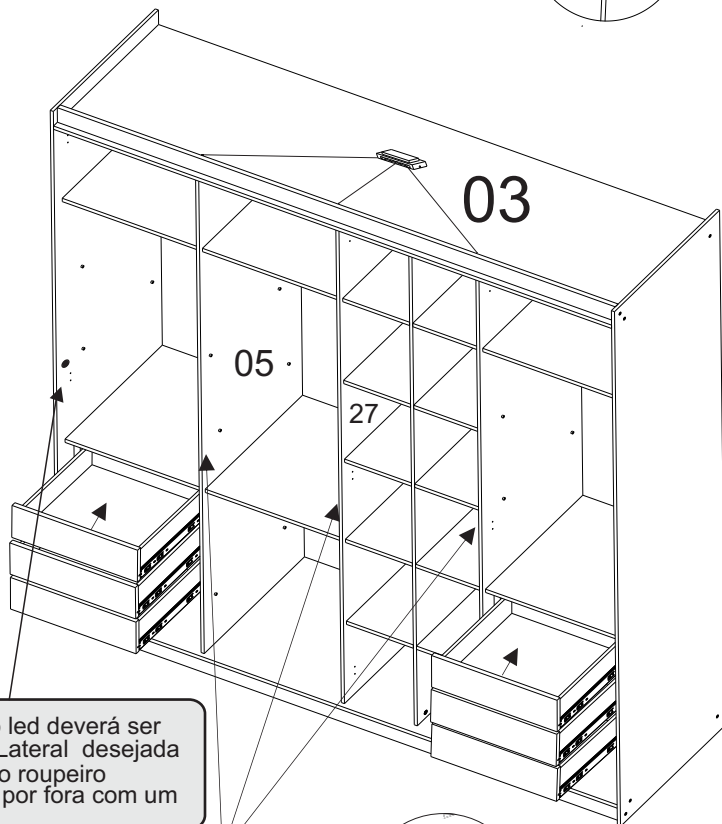
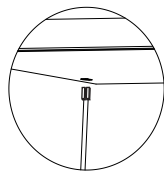

O acionador do led deverá ser posicionado na Lateral desejada (01,02) dentro do roupeiro sendo acionado por fora com um toque.

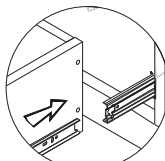
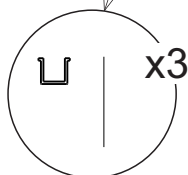

Como encaixar as gavetas



Como tirar as gavetas



Após aplicação das fitas Led nas Ranhuras das peças 05,06 e 27 Fixar o Perfil Lente.Acoplado Nas Ranhuras.

# 24

## Opção 01

A primeira opção conta com prateleiras móveis como indicam as setas e os números das mesmas

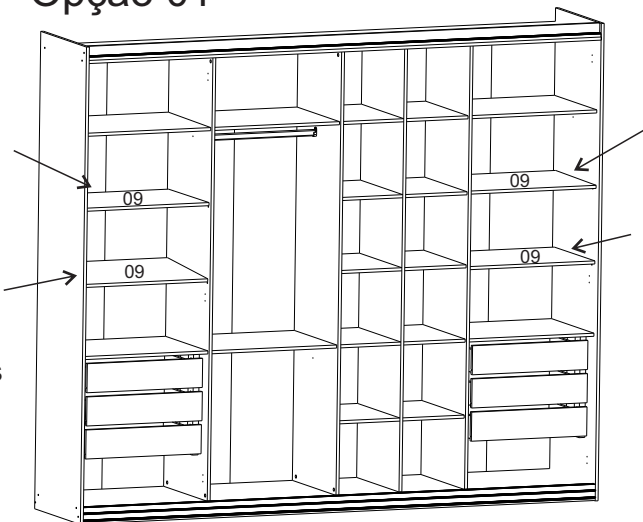

## Opção 02

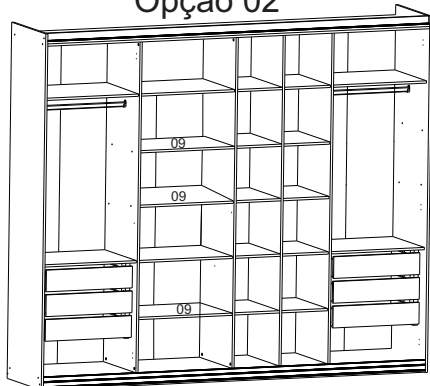

## Opção 03

A Terceira opção conta com cabideiros como indicam as setas dos mesmos

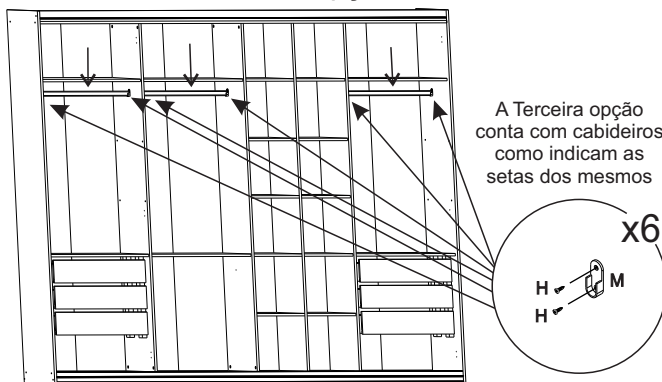

# 25

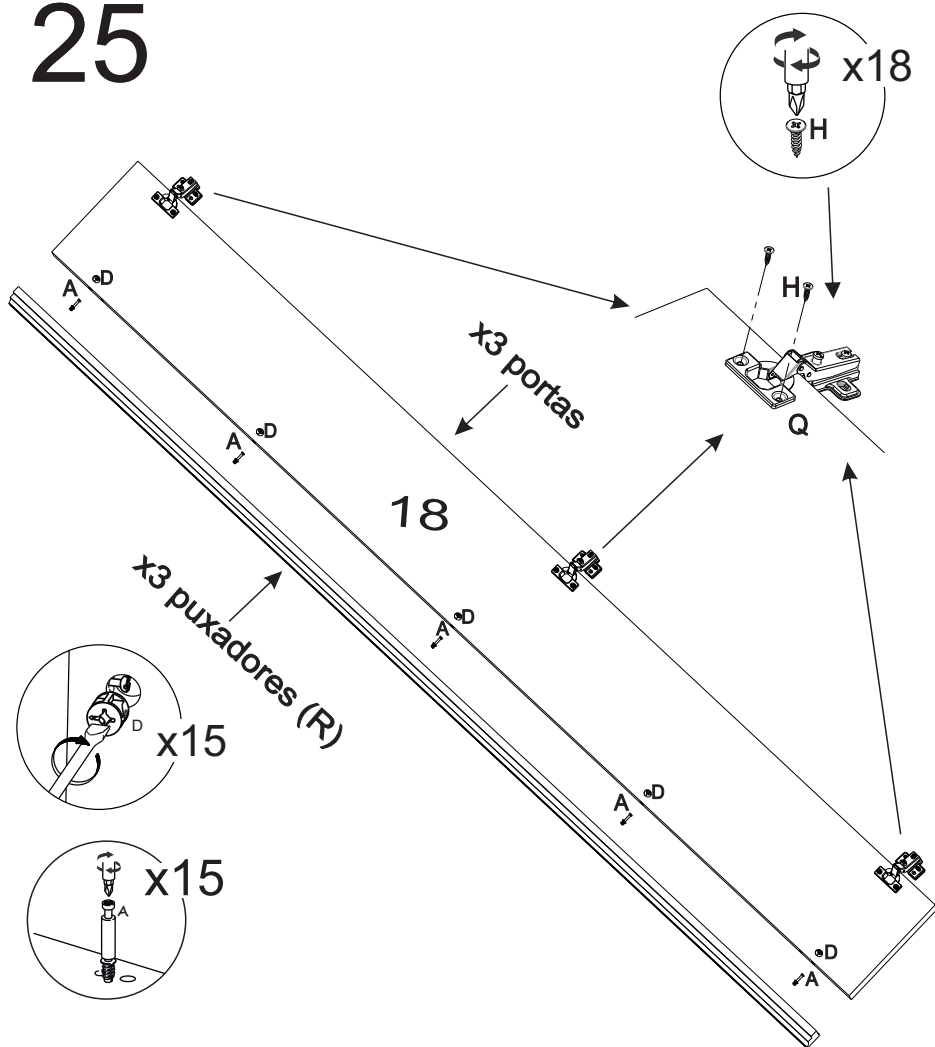

Obs: utilizar 2 parafusos (H)  
nos calços das dobradiças



# 27

Montar as dobradiças nas portas, e após fixar as mesmas nas marcações superiores e inferiores das laterais e da divisão.

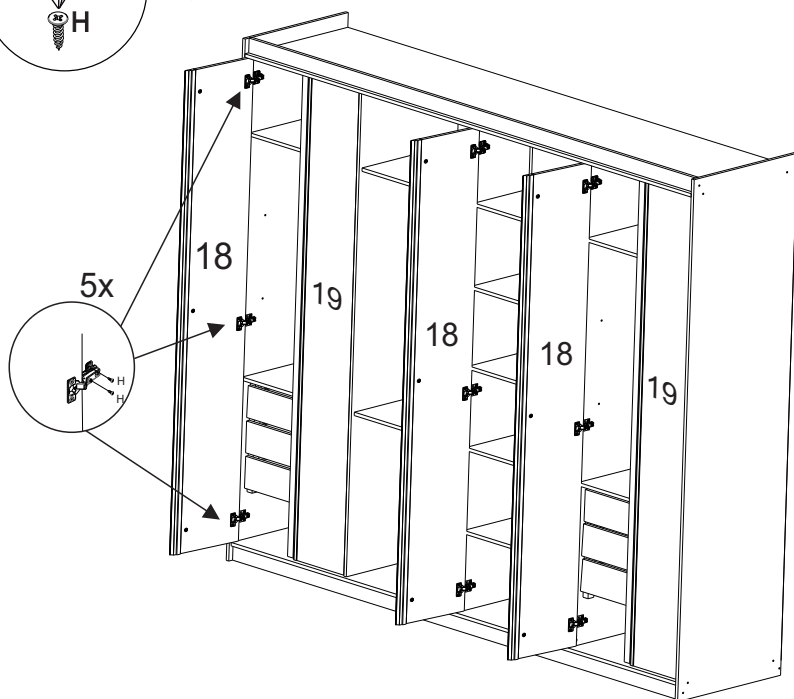

# 28

Encaixar parcialmente o guia superior.

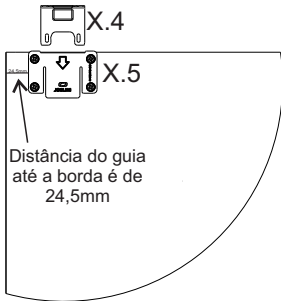

Fixar kit da porta com parafusos 4 x 14 c. flange do kit porta.

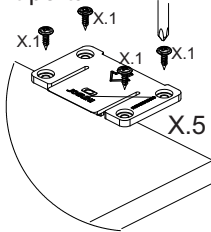

Distância do guia até a borda é de 24,5mm

X.3

X.3

# 29

Fixar o trilho superior (Y1) com 3 parafusos H

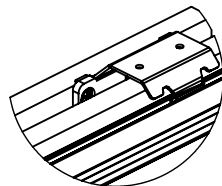
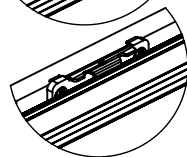
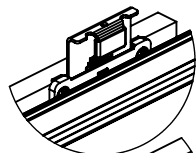
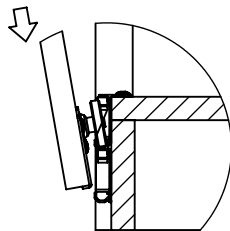
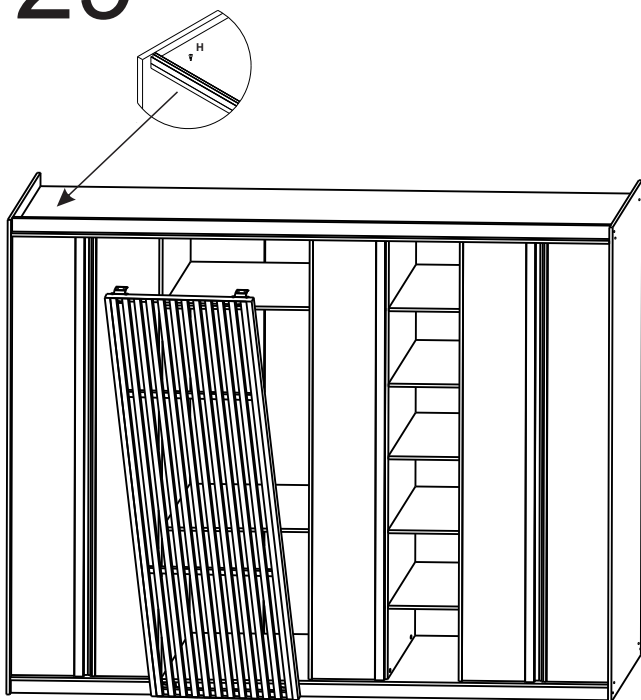

Fixar o trilho inferior (Y2) com 4 parafusos H

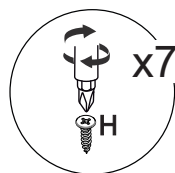
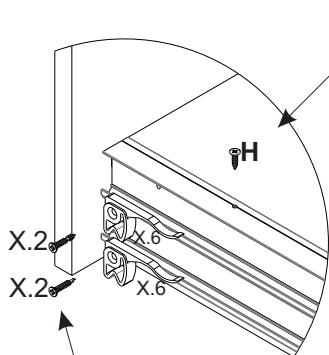

Fixar os freios com parafusos 3.5 x 20 do kit porta.

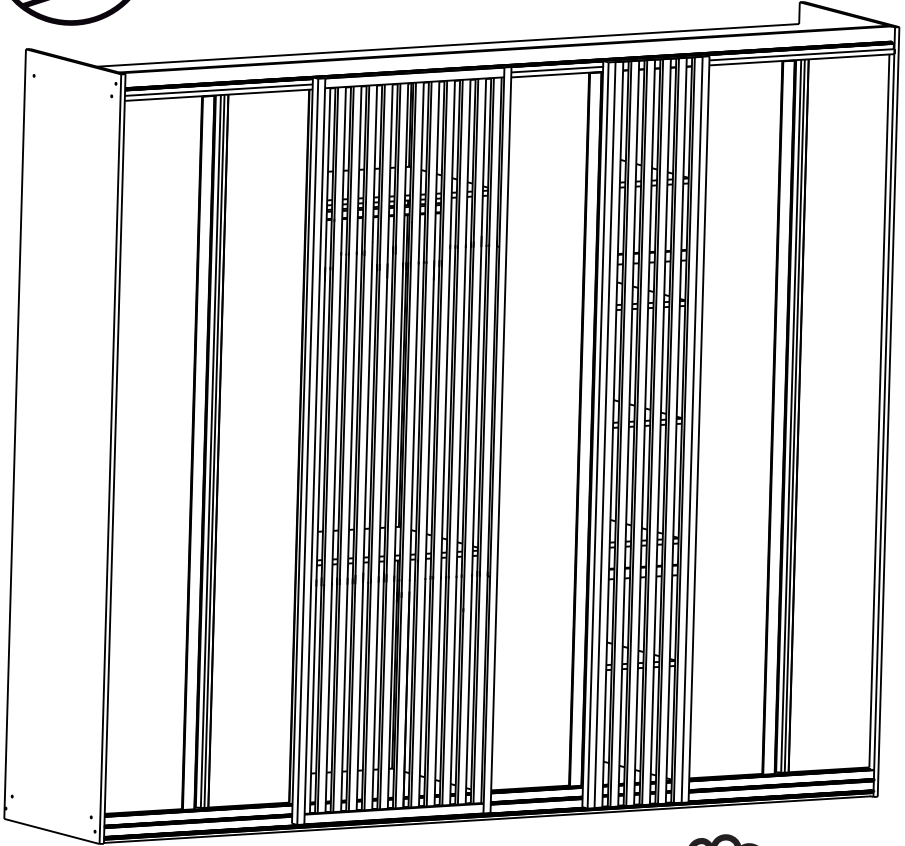
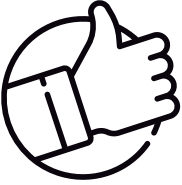

# Dicas para assegurar a garantia e prolongar a vida útil do seu móvel

## Limpeza

Use um pano macio, levemente umedecido com água. É possível o uso de detergente neutro, ou sabão neutro com água.

## Manutenção

Para garantir estabilidade e durabilidade, é recomendado reapertar os parafusos de tempos em tempos.

## Ventilação

A falta de ventilação e excesso de calor pode prejudicar a durabilidade e acabamento do produto.









madeira  
madeira  
**CABE**  
**CASA**

V.01