

## Garantia

A Móveis Germai garante seus produtos contra defeitos na fabricação conforme as condições estabelecidas neste termo de garantia.

Para a validação deste termo de garantia é imprescindível que seja apresentada a nota fiscal de compra do produto.

A Móveis Germai têm como objetivo atender plenamente o consumidor, proporcionando a garantia na forma aqui estabelecida, pelo período de três meses a partir da data da nota fiscal de compra. A empresa restringe a sua responsabilidade a substituição gratuita das peças defeituosa, em casos de defeito ou avarias devidamente constatados como sendo de fabricação, durante a vigência desta garantia.

Para exercer seus direitos de consumidor é imprescindível que antes de montar seu produto você leia atentamente todas às instruções de cada passo do manual de montagem que segue junto ao produto.

Caso o produto não esteja em conformidade, é imprescindível que apresente o numero do lote de fabricação do produto. Em seguida entre em contato com a loja onde efetuou a compra ou com o nosso serviço de Atendimento ao Cliente através do e-mail [asteca@germai.com.br](mailto:asteca@germai.com.br)

## INSTRUÇÕES DO FABRICANTE

Para a montagem do produto, é necessário a contratação de um profissional.

Montador: Antes de montar o produto, leia o manual de instruções.

Montador: é de responsabilidade do montador seguir estas instruções, que são fundamentais para a estrutura do móvel.

Abra a caixa no local da montagem.

Utilize o papelão como proteção.

Separe e identifique as peças de acordo com o manual de montagem.

Lembre-se, o esquadro do móvel depende da boa colocação do fundo.

Para limpeza, utilize pano levemente umedecido com água. Não utilizar produtos químicos.

Garantia: 90 Dias

Assistência Técnica: só será atendida mediante a informação do número do lote (encontrado na peça chave n° 14 ou na etiqueta da caixa) e com a devolução do componente danificado.

## MANUAL DO PRODUTO



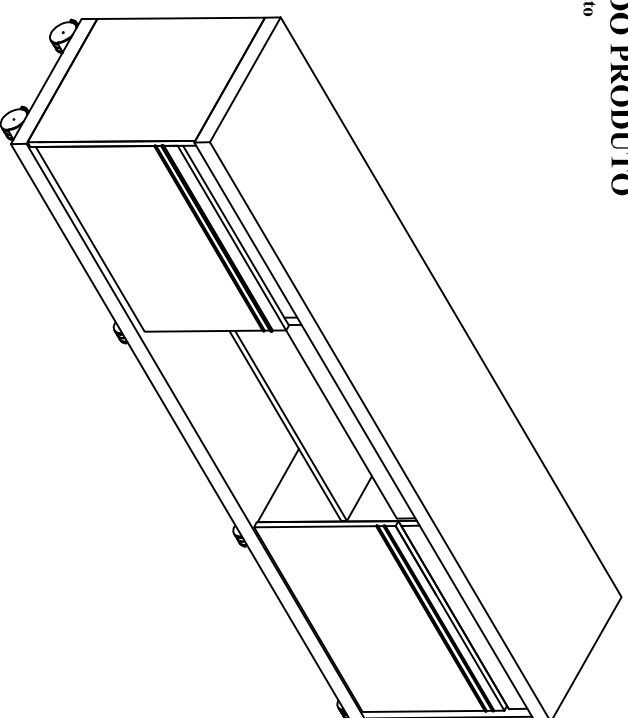







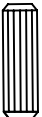



Manual del Producto  
User's Guide

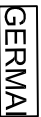

Produto:

## RACK MIRAGE

### LISTA DE ACESSÓRIOS PARA MONTAGEM

- |  |                             |  |                              |
|--|-----------------------------|--|------------------------------|
| <b>A</b>  | 06 Cavilha 06x30            | <b>H</b>  | 04 Dobradiça Met.26mm        |
| <b>B</b>  | 01 Cola                     | <b>I</b>  | 04 Calço Dobradiça Alto 12mm |
| <b>C</b>  | 26 Mini fix castanha15x12mm | <b>J</b>  | 02 Articulador de Porta      |
| <b>D</b>  | 26 Mini fix parafuso        | <b>K</b>  | 01 Giz de cera               |
| <b>E</b>  | 1 Etiqueta adesiva          | <b>L</b>  | 50 Parafuso 3,5x14 frang.    |
| <b>F</b>  | 04 Rodizio 50mm s/ trav.    | <b>O</b>  | 30 Prego 10X10               |
| <b>G</b>  | 04 Rodizio 50mm c/ trav.    | <b>P</b>  | 06 Garra para fundo          |
|  |                             | <b>Q</b>   | 08 Tapa furo                 |

1º PASSO

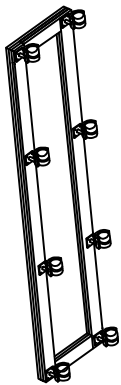

Fixar os rodízios na peça n°01 com parafuso 4,0x16 chato.

2º PASSO

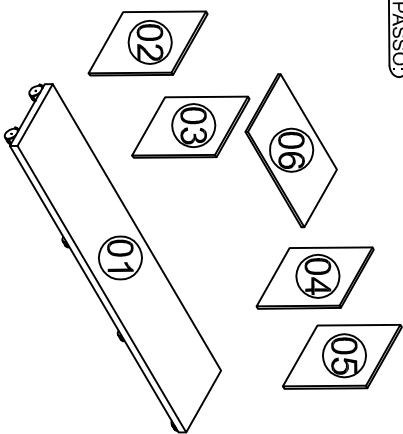

Fixar as peças n°02,03,04 e 05 na peça n° 01 com cavilhas e minifix castanha e minifix parafuso. Fixar a peça n°06 nas peças 03 e 04 com cavilhas e minifix.

3º PASSO

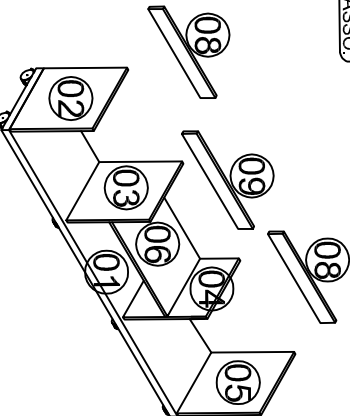

Fixar a peça n°06 nas peças 03 e 04 com cavilhas e minifix. Fixar as peças n°08 nas peças n°02,03,04 e 05 com minifix. Fixar a peça n°09 nas peças n°03 e 04.

4º PASSO

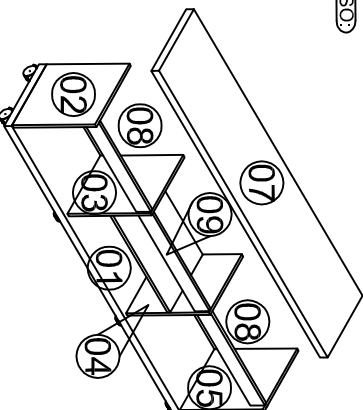

Fixar a peça n°07 nas peças 02,03,04 e 05 com cavilhas minifix.

5º PASSO

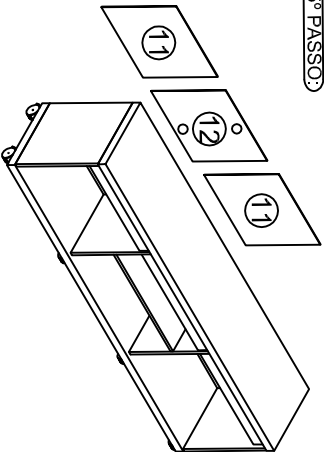

Pregar os fundos n°11 e 12 com Pregos 10 x 10.

6º PASSO

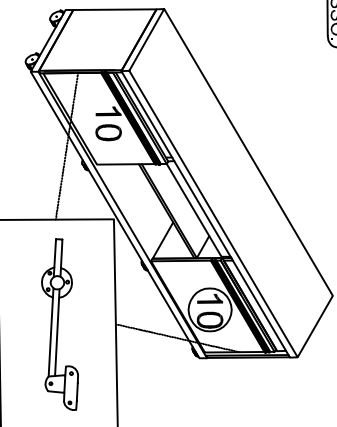

Colocar as peças n°10 com Dobradiças Met. 26mm c/ Calço alto 12 mm e regular com articulador.

## Diagrama de montagem

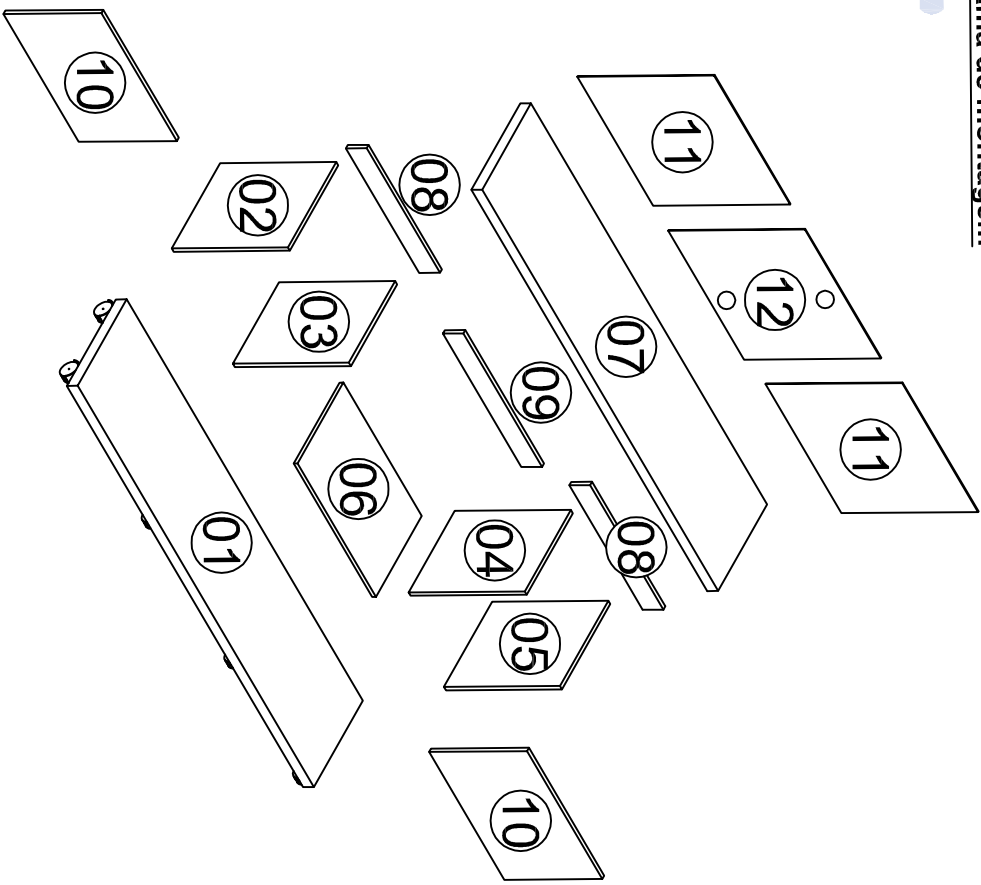

LEGENDAS

- 01- Base
- 02- Lateral Esquerda
- 03- Divisória Esquerda
- 04- Divisória Direita
- 05- Lateral direita
- 06- Prateleira

DIMENSÕES (mm)

- 1804x385x42
- 450x380x15
- 450x363x15
- 450x363x15
- 450x380x15
- 600x360x15

LEGENDAS

- 07- Tampo
- 08- Régua Frontal Menor
- 09- Régua Frontal Maior
- 10- Porta
- 11- Fundo Lateral
- 12- Fundo Central

DIMENSÕES (mm)

- 1804x385x42
- 560x80x15
- 600x80x15
- 575x380x15
- 576x470x03
- 613x470x03

