

## RECOMENDACIONES ESPECIALES

Evite exponerlo a la humedad.

Este mueble es solo para uso interior, no resiste al uso en áreas externas.

No lo exponga al calor extremo.

Son necesarias por lo menos dos personas para mover el mueble de un sitio para otro. (pida siempre ayuda).

No arrastre ni se suba al mueble, si necesita moverlo levántelo con ayuda de otras personas para desplazarlo.

Desplace el mueble siempre vacío, retire todos los objetos de su interior antes de hacerlo.

Límpielo con un paño limpio y seco, primero sacuda suavemente para retirar el polvo y luego pase la escobilla.

No coloque toallas, ropa o cualquier otra tela mojada sobre los muebles.

No pinte ni use elementos abrasivos para limpiar el mueble.

Antes de llamar al CALL CENTER tenga presente las siguientes indicaciones:







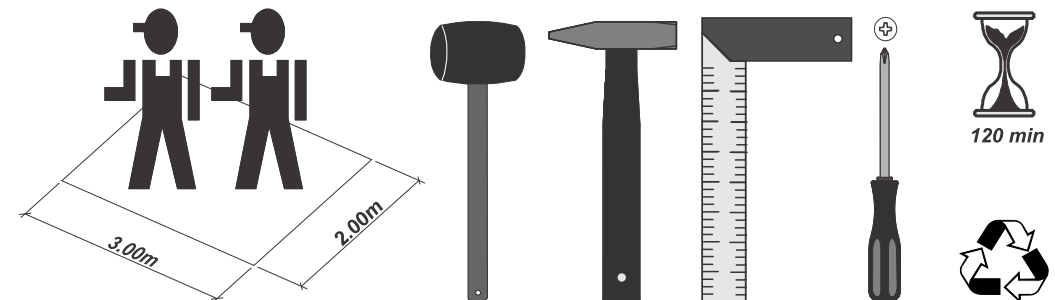







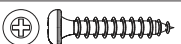





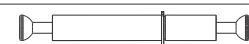

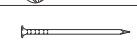
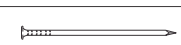

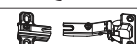

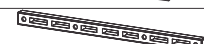

- Quizás en el manual de instrucciones que usted tiene en su mano esta la solución a sus inquietudes por favor revise y verifique con atención pues la solución podría estar en sus manos de una forma fácil y sencilla
- Para evitar que el mueble se encuentre desnivelado verifique que el lugar donde a sido colocado este totalmente nivelado y plano, con esto evitara que su mueble se deteriore prematuramente, si no lo esta procure nivelar el mueble con calzos o cuñas de cualquier material como plástico, cartón o pequeños trozos de madera etc, esto en caso de que no encuentre lugar disponible o diferente para su mueble
- Por favor dele a su mueble el uso por el cual usted lo compro ya que si lo usamos incorrectamente o para algo diferente para el cual no fue diseñado podemos provocar deterioro prematuro por ejemplo: si usted compro un CENTRO DE ENTRETENIMIENTO lo debemos usar para ello no para colocar libros o herramientas etc, si usted compro un ROPERO es para usarlo para ello no para colocar quizás el televisor o el sistema de sonido etc pues este tipo de artículos podría provocar inestabilidad en el producto
- Tenga presente evitar realizar modificaciones o alteraciones al mueble ya que fácilmente perdería su garantía pues en el funcionamiento correcto esta es la integridad completa del producto
- Cuando no este en uso el producto procure siempre tenerlo cerrado (puertas y ventanas) pues al tenerla abiertas puede tropezar o incluso lastimarse y lastimar piezas o accesorios.

## INSTRUÇÕES DE MONTAGEM INSTRUCCIONES DE ARMADO ASSEMBLY INSTRUCTIONS

REF.: 277 / 277J  
7003133/J065203



LISTA DE FERRAGENS / LISTA DE MATERIALES / HARDWARE LIST

<b>A</b>			<b>01</b>
<b>B</b>		8x30	<b>02</b>
<b>C</b>		4,5x45	<b>16</b>
<b>D</b>		4,0x25	<b>08</b>
<b>E</b>		3,5x20	<b>02</b>
<b>F</b>		3,5x14	<b>36</b>
<b>G</b>		3,5x12	<b>16</b>
<b>H</b>		3,5x10	<b>02</b>
<b>I</b>		6x30	<b>24</b>
<b>J</b>		8x50	<b>01</b>
<b>K</b>			<b>02</b>
<b>L</b>			<b>01</b>
<b>M</b>			<b>26</b>
<b>N</b>		10x10	<b>70</b>
<b>O</b>		13x15	<b>08</b>
<b>P</b>			<b>11</b>
<b>Q</b>		12x12	<b>06</b>
<b>R</b>			<b>12</b>
<b>S</b>			<b>04</b>
<b>T</b>			<b>04</b>
<b>U</b>			<b>02</b>
<b>V</b>			<b>08</b>
<b>X</b>			<b>16</b>
<b>W</b>			<b>01</b>
<b>Y</b>			<b>12</b>
<b>Z</b>			<b>12</b>
<b>AA</b>		4,0x40	<b>02</b>
<b>AB</b>			<b>12</b>
<b>AC</b>		Adhesivo para cajón	<b>02</b>
<b>AD</b>		adhesivo para la parte trasera	<b>02</b>
<b>AE</b>		3,5 X 30	<b>04</b>

Utilice la regla abajo para medir los herrajes:



Medidas en mm:

Passo  
Paso  
Step **06**

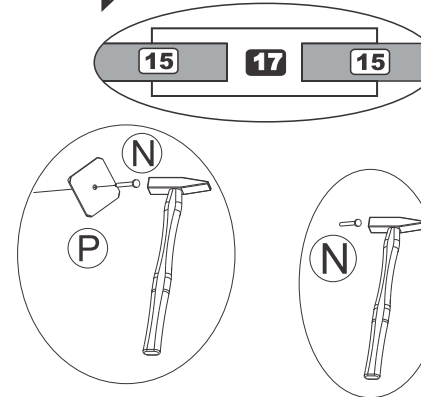

**07** Passo  
Paso  
Step

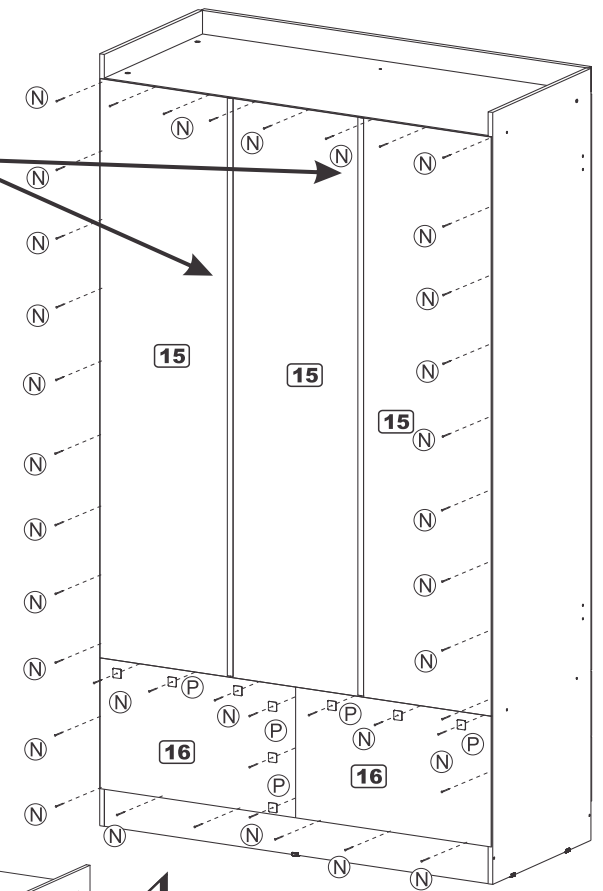

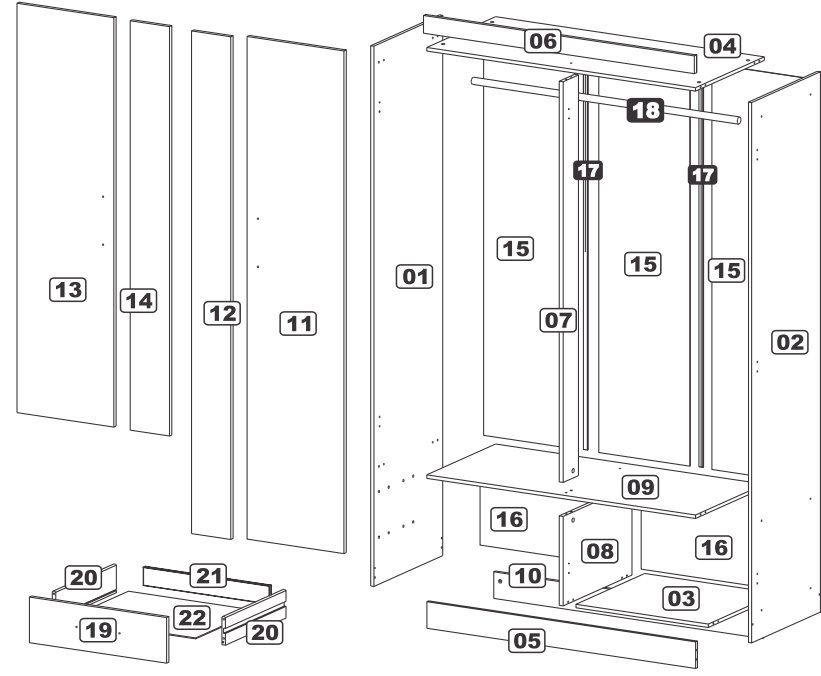
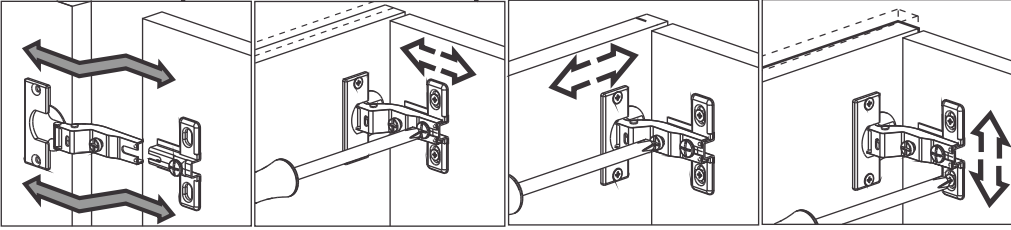
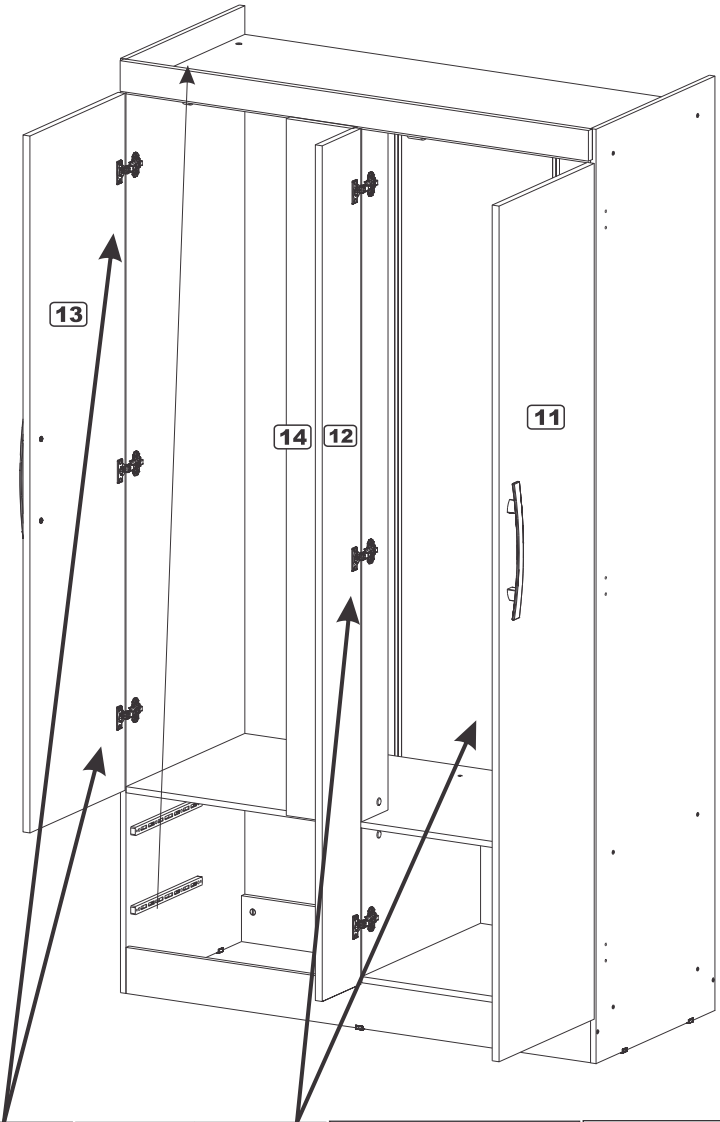

 Senhor montador!  
Informamos que a numeração das peças encontra-se no topo das mesmas conforme desenho acima.

Señor Armador!  
Les informamos que la numeración de las piezas encuentranse arriba de las mismas, de acuerdo al modelo arriba.

Dear Assembler!  
We inform you that the number of each piece is located on the top of it, according to the model shown above.

**ESP LISTA DE PIEZAS  
Nº DENOMINACIÓN**

	<b>MEDIDAS(MM)</b>	<b>CANT</b>	<b>CAJA</b>
01 - LATERAL IZQUIERDA	1830x450x12	1	CAJA 01
02 - LATERAL DERECHA	1830x450x12	1	CAJA 01
03 - BASE MENOR	500x450x12	1	CAJA 01
04 - TAPA	1015x450x12	1	CAJA 01
05 - ZÓCALO FRONTAL	1015x90x12	1	CAJA 01
06 - MOLDURA	1023x60x15	1	CAJA 01
07 - DIVISIÓN	1357x100x15	1	CAJA 01
08 - DIVISIÓN MENOR	303x450x15	1	CAJA 01
09 - TAPA INTERMEDIARIA	1015x450x12	1	CAJA 01
10 - ZÓCALO POSTERIOR	1015x90x12	1	CAJA 01
11 - PUERTA DERECHA	1676x360x15	1	CAJA 01
12 - PUERTA DERECHA MENOR	1676x146x15	1	CAJA 01
13 - PUERTA IZQUIERDA	1365x360x15	1	CAJA 01
14 - PUERTA IZQUIERDA MENOR	1365x146x15	1	CAJA 01
15 - RESPALDO	1373x344x3	3	CAJA 01
16 - RESPALDO INFERIOR	517x310x3	2	CAJA 01
17 - PERFIL I	1370MM	2	CAJA 01
18 - PERCHA	1005MM	1	CAJA 01
19 - FRENTE CAJÓN	510x152x13	2	CAJA 01
20 - LATERAL CAJÓN	390x95x13	4	CAJA 01
21 - RESPALDO CAJÓN	468x60x12	2	CAJA 01
22 - FONDO CAJÓN	478x395x3	2	CAJA 01

PRÉ-MONTAGEM / PRÉ-ARMADO / PRÉ-ASSEMBLAGE

Passo  
Paso  
Step **4**

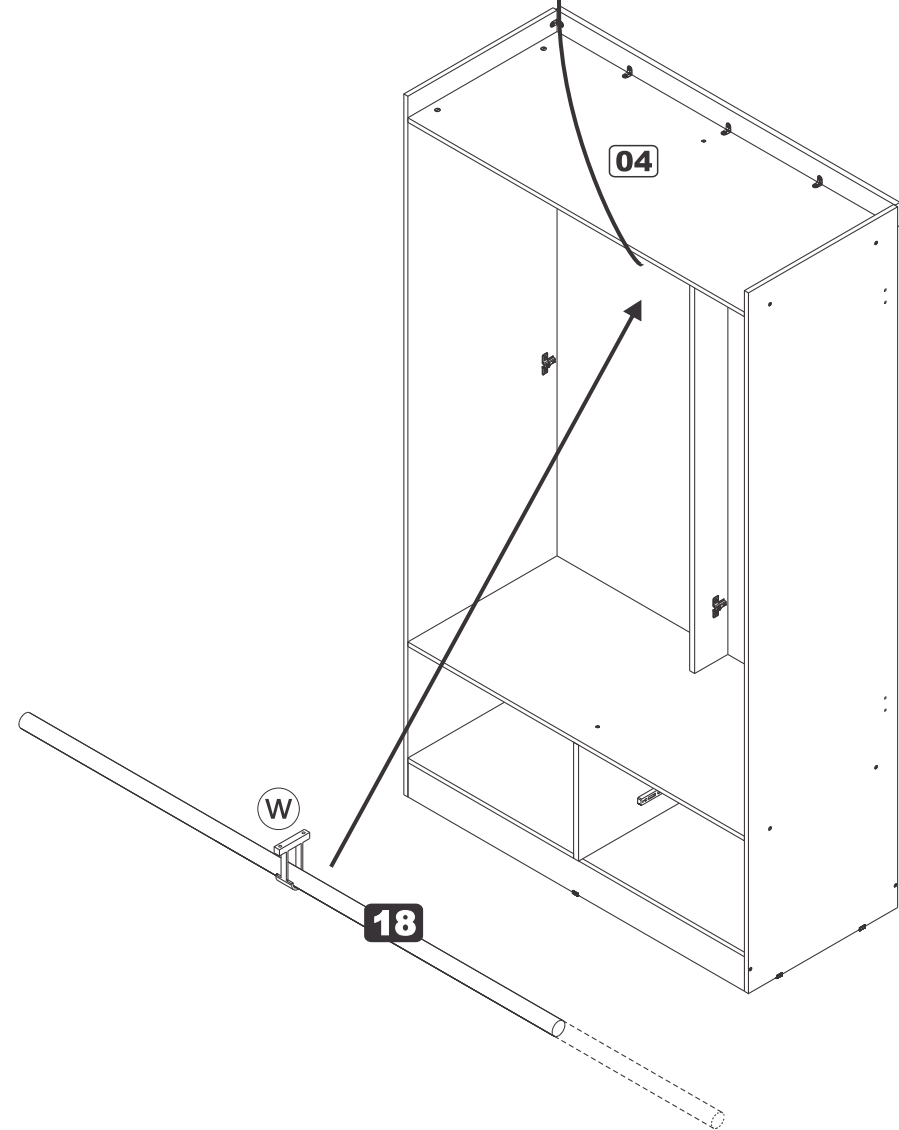
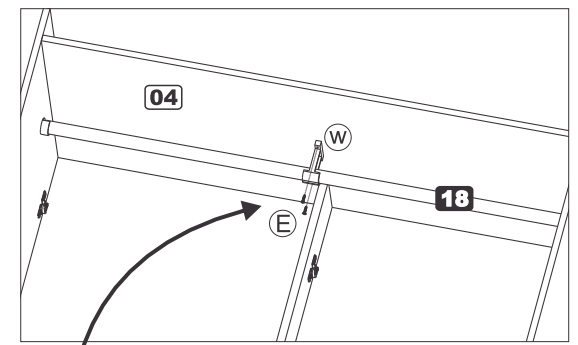
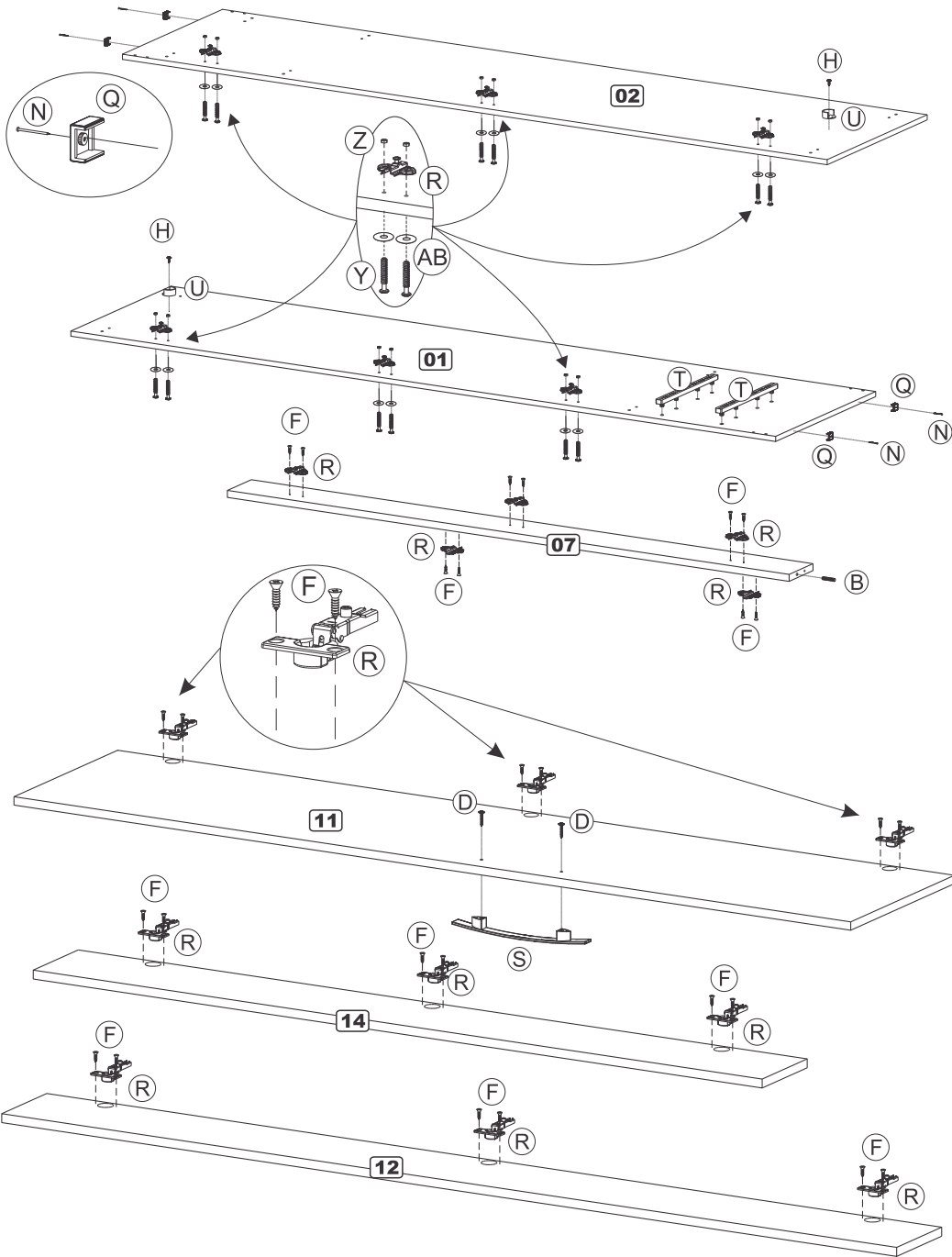

Passo  
Paso  
Step  
**2**

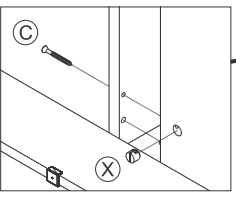
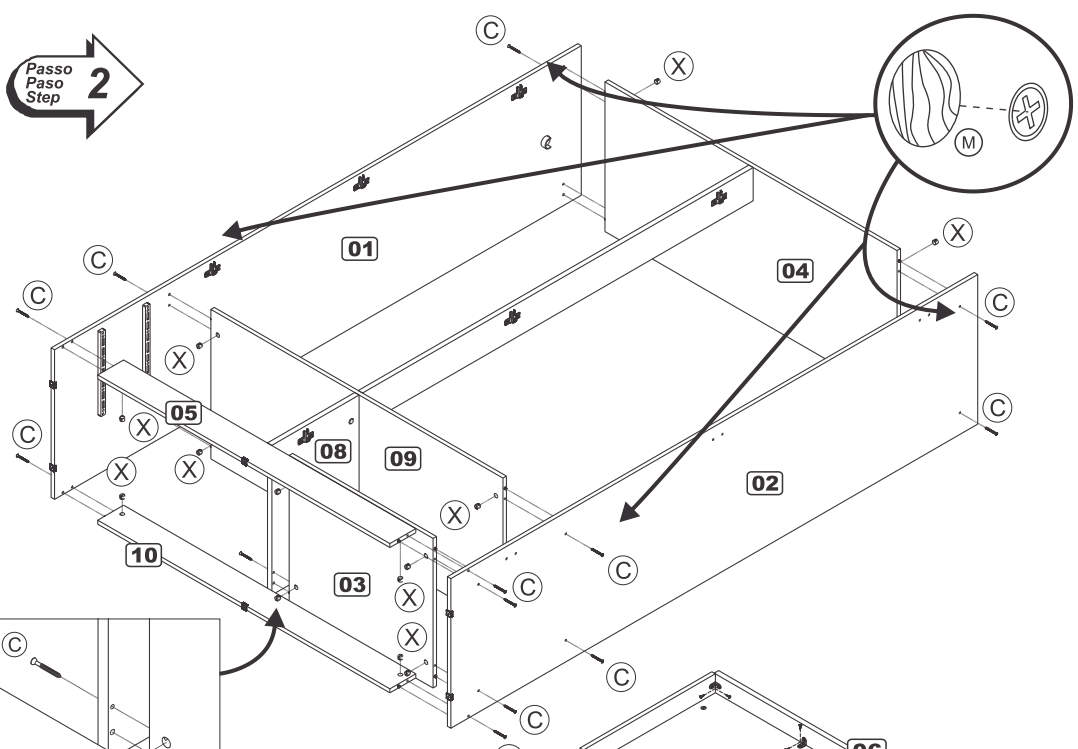

Passo  
Paso  
Step  
**3**

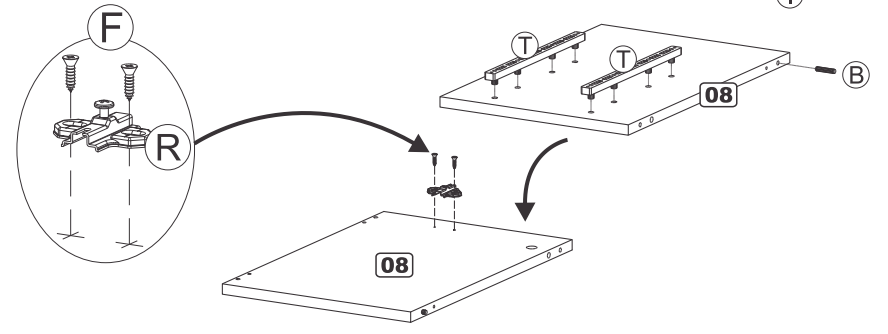
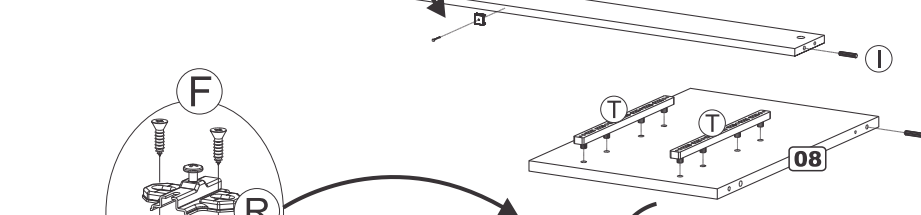
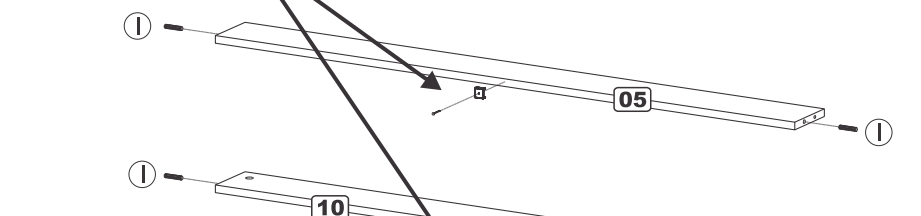
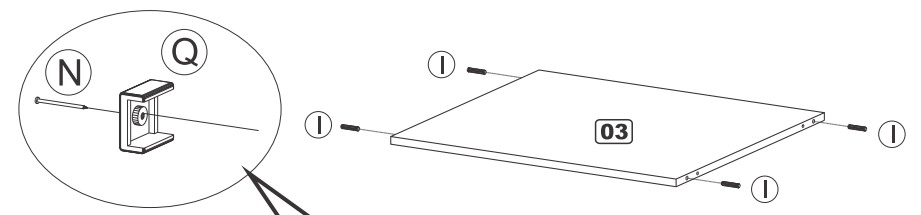
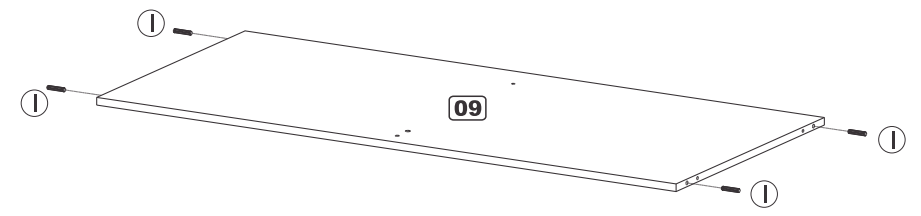
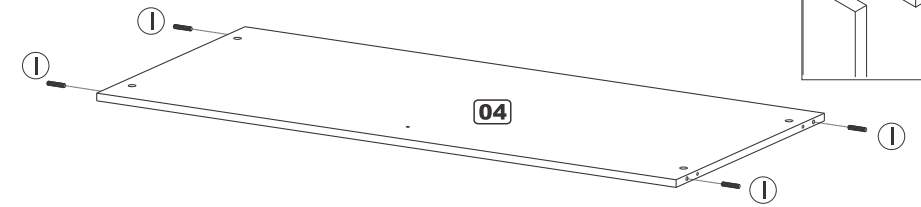
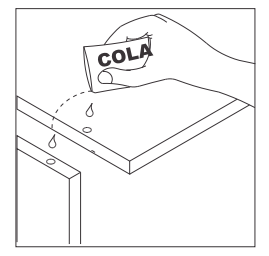
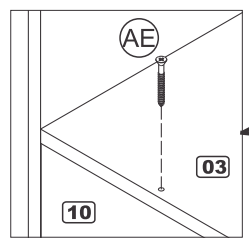
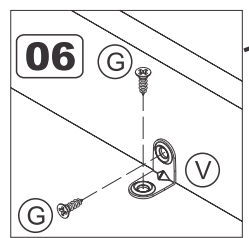
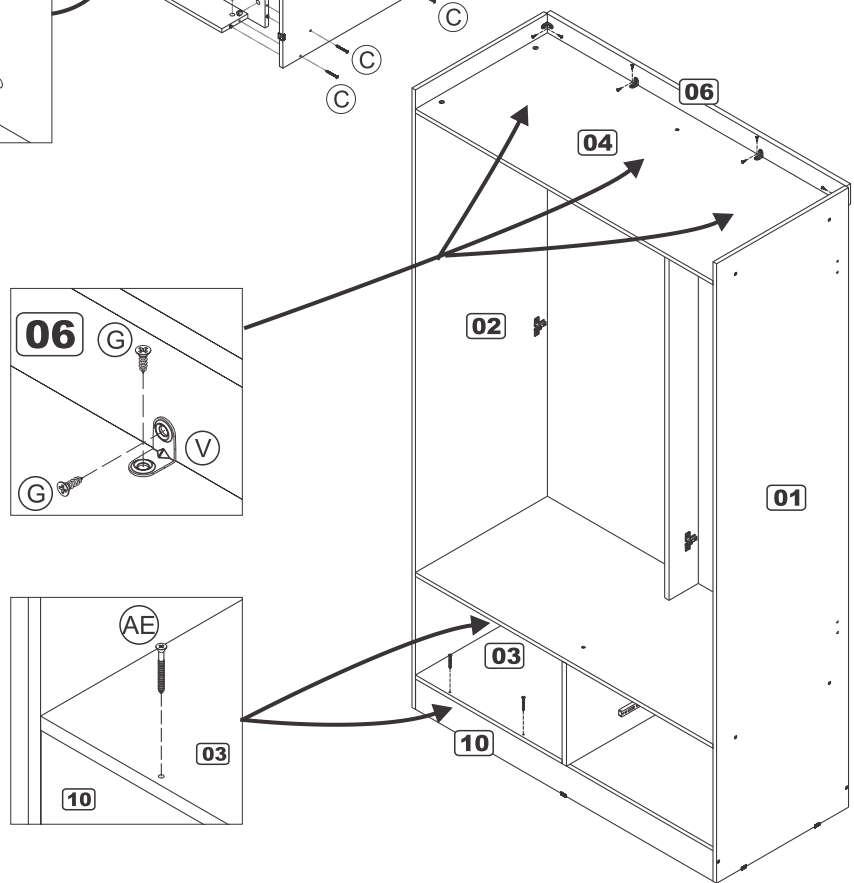

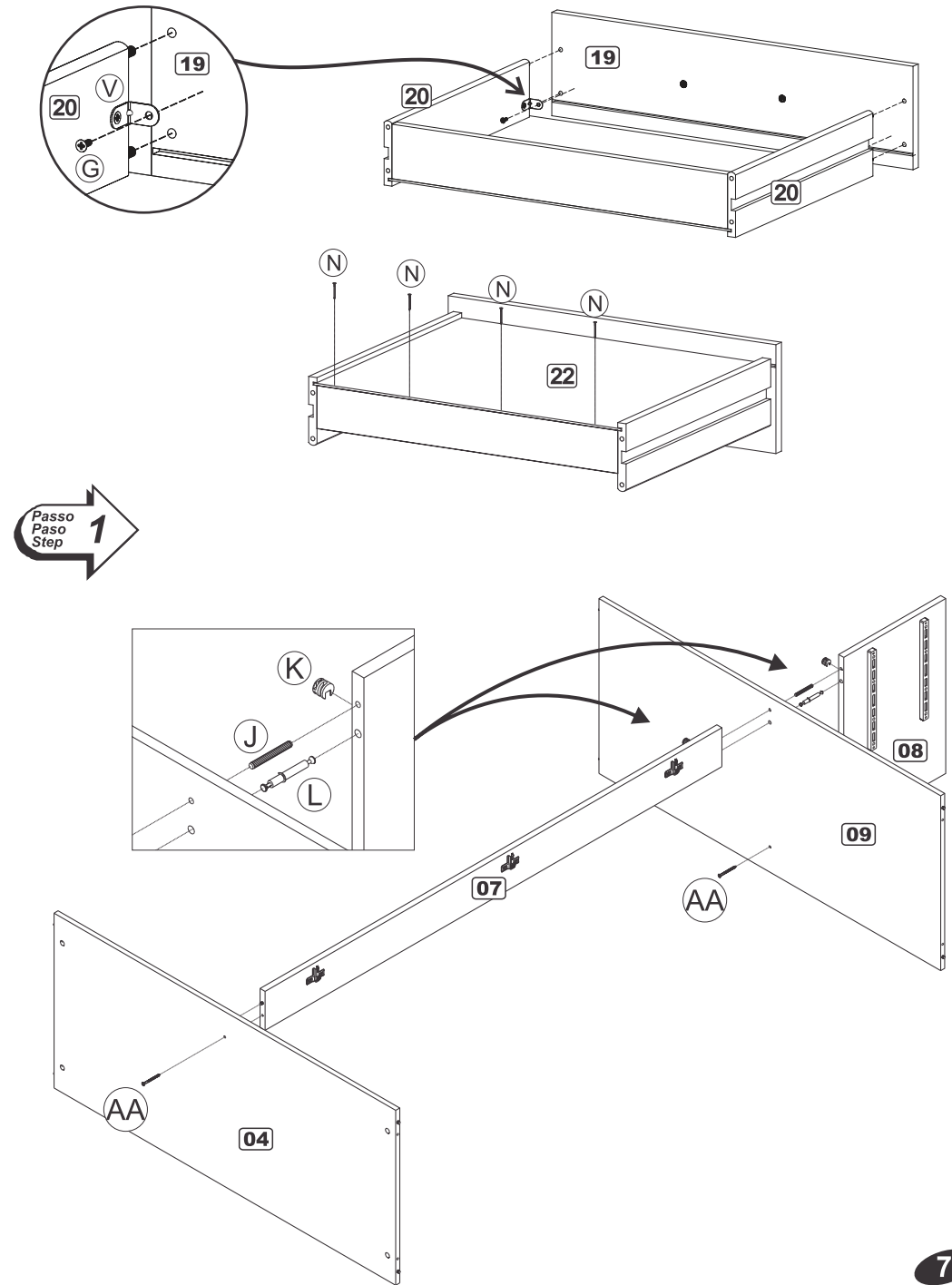
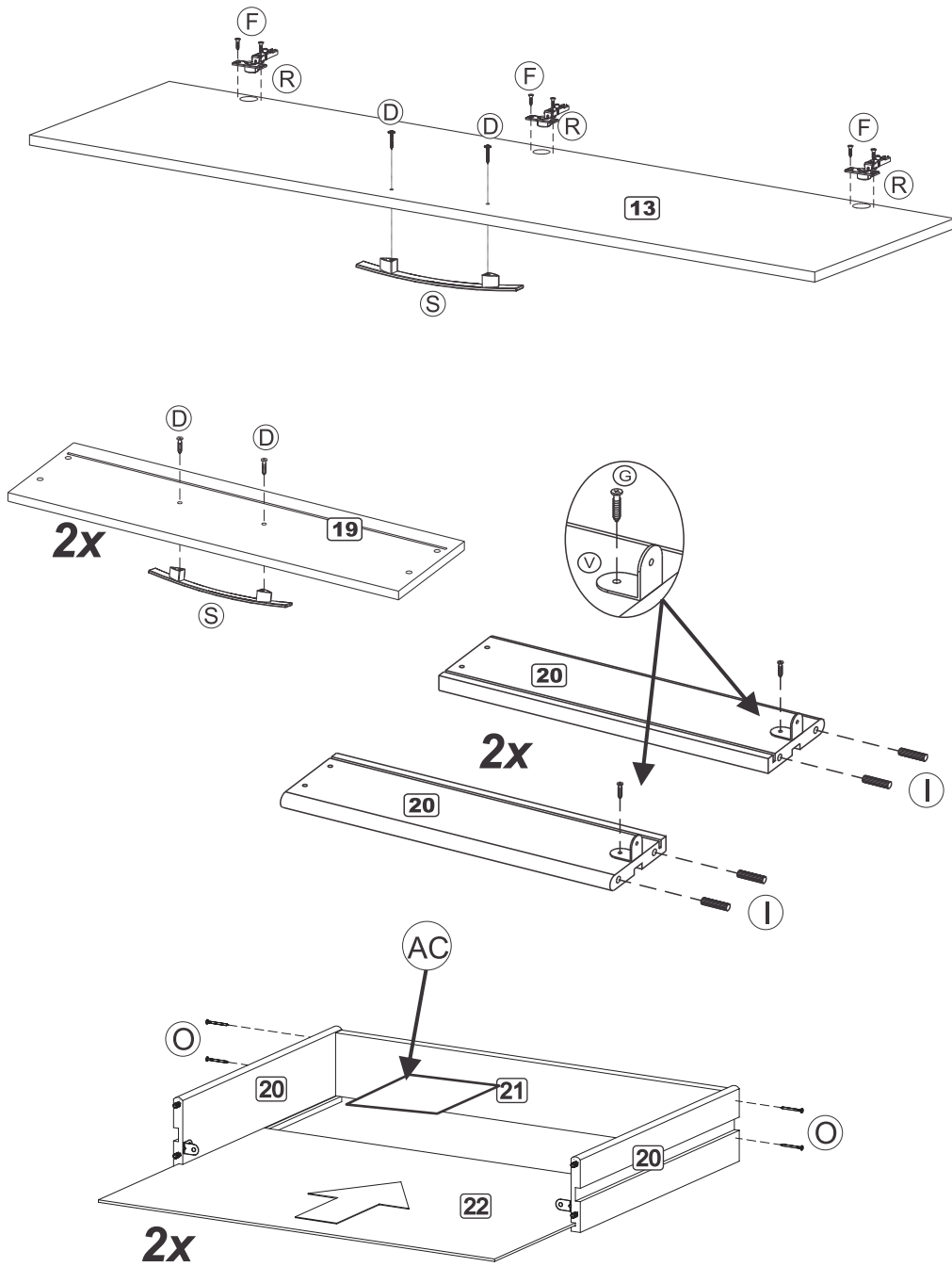

Passo  
Paso  
Step  
**1**