

N°	CÓDIGO CODE CODIGO	DESCRIÇÃO DESCRIPTION DESCRIPCIÓN	DIMENSÃO (mm) DIMENSION (mm) DIMENSIÓN (mm)				MATERIAL RAW MATERIAL MATERIA PRIMA	QUANTIDADE QUANTITY CANTIDAD
			COMP. LEN. LON.	LARG. WD. ANC.	ESP. DEP. ESP.	mm		
1	32318	PÉ FRONTAL/ FRONT FOOT/ PIÉ FRONTAL	450	60	25	mm	MDF	2
2	32319	PÉ TRASEIRO/ BACK FOOT/ PIÉ TRASERO	450	60	25	mm	MDF	2
3	32321	TRAVESSA FRONTAL-TRASEIRA/ FRONT AND BACK BATTEN/ TRAVIESA FRONTAL Y TRASERA	325	70	18	mm	MDF	2
4	32320	TRAVESSA LATERAL/ SIDE BATTEN/ TRAVIESA LATERAL	315	70	18	mm	MDF	2
5	32350	ASSENTO/ CHAIR SEAT/ ASIENTO	460	405	120	mm	-	1
6	32351	ENCOSTO/ CHAIR BACK/ RESPALDO	560	420	140	mm	-	1
7	42704	ENCOSTO ESTOFADO ATACAMA/ ATACAMA UPHOLSTERED CHAIR BACK/ RESPALDO TAPIZADO ATACAMA	570	425	75	mm	-	1
8	32351	ENCOSTO ESTOFADO APOGEU/ APOGEU UPHOLSTERED CHAIR BACK/ RESPALDO TAPIZADO APOGEU	570	425	75	mm	-	1
9	32352	ENCOSTO ESTOFADO CAMINI/ CAMINI UPHOLSTERED CHAIR BACK/ RESPALDO TAPIZADO CAMINI	570	425	75	mm	-	1
10	32322	APLIQUE/ DETAIL / DETALLE	390	25	25	mm	MDF	1

A - ANEL DE FIXAÇÃO
FIXATION RING
ANILLO DE FIJACIÓN



18X16X11MM CÓD. 1963 **24**

B - CANTONEIRA PLÁSTICA
PLASTIC CORNER PLATE
ESQUINERO PLÁSTICO



CÓD. 1970 **08**

C - PARAFUSO 3,5X12MM FLANGEADO
3,5X12MM WASHER HEAD SCREW
TORNILLO 3,5X12MM FLANGEADO



CÓD. 29687 **32**

D - CAVILHA MADEIRA 8X50MM
8X50MM WOODEN DOWEL
TARUGO DE MADERA 8X50MM



CÓD. 1980 **04**

E - CHAPA UNIÃO C/10 FUROS
UNION BLADE WITH 10 HOLES
PLACA DE UNIÓN CON 10 ORIFICIOS



50X80MM CÓD. 1983 **04**

F - CHAVE ZETA
ALLEN WRENCH
LLAVE ZETA



460X28X4MM CÓD. 15270 **01**

G - PARAFUSO 1/4X100MM
1/4X100MM SCREW
TORNILLO 1/4X100MM

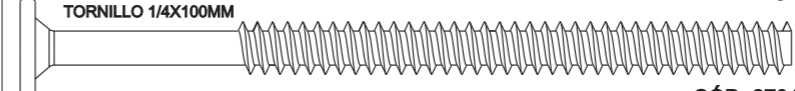

CÓD. 27043 **16**

H - PARAFUSO 1/4X80MM
1/4X80MM SCREW
TORNILLO 1/4X80MM

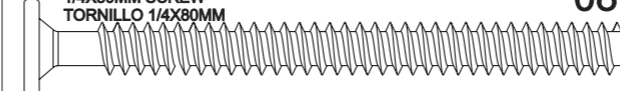

CÓD. 27045 **08**

I - PARAFUSO 3,5X14MM
3,5X14MM SCREW
TORNILLO 3,5X14MM



CÓD. 2832 **40**

J - PARAFUSO 7X50MM
7X50MM SCREW
TORNILLO 7X50MM

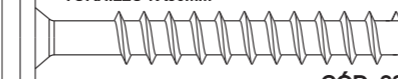

CÓD. 2856 **04**

K - PREGO 10X10
10X10 NAIL
CLAVO 10X10



23MM CÓD. 2259 **08**

L - SAPATA PAD
ZAPATA



35x25x7MM
CÓD. 21084 CARVALHO SOFT
CÓD. 21098 ROVERE SOFT
CÓD. 2493 IMBUÍIA SOFT **08**

M - COLA BRANCA
WHITE GLUE
COLA BLANCA



CÓD. 2120 **01**

Termo de Garantia

DISPOSIÇÕES E PRAZOS DE GARANTIA

A Móveis Lopus estipula que o produto especificado fica garantido pelo prazo de um (180) dias, a partir da data de emissão da nota fiscal, sendo os noventa (90) primeiros dias relativos à garantia legal prevista nos termos do artigo 26, II do CDC e os demais noventa(90) dias, relativos a garantia contratual contra defeitos de fabricação. Quaisquer garantias adicionais fornecidas pelo lojista são de responsabilidade exclusiva destes, sendo portanto os únicos responsáveis em caso de defeito do produto após a garantia legal.

A Móveis Lopus não possui pontos de assistência técnica. Constatado o eventual defeito de fabricação, o consumidor deverá entrar em contato com a loja onde adquiriu o produto.

No prazo de garantia, as partes eventualmente defeituosas serão substituídas gratuitamente, por outra da mesma linha e modelo, assim como a mão-de-obra aplicada.

O projeto, instalação e a montagem na residência do consumidor não são de responsabilidade da Móveis Lopus. A montagem deve seguir corretamente as instruções que se encontram dentro da embalagem de cada módulo. Esta garantia é válida em todo o território brasileiro.

EXCLUSÃO DA GARANTIA

O presente termo exclui de sua garantia:

- danos causados em consequência de acidentes, mau uso, manuseio ou deslocamento incorreto dos produtos;
- danos causados por montagem inadequada;
- danos em decorrência de agentes externos (inundações, incêndios, etc);
- danos causados pela utilização de produtos de limpeza não recomendados por este manual;
- despesas de transporte, frete ou seguro;
- defeitos oriundos da utilização do produto em ambientes sujeitos a gases corrosivos, umidade excessiva ou em locais de altas/baixas temperaturas, poeira ou acidez.

CUIDE BEM DO SEU MÓVEL

Dicas de limpeza e conservação:

- Para limpar corretamente seu produto, use sempre um pano liso e levemente umedecido com água;
- Não se esqueça de enxugar o seu móvel! Ele não deve permanecer úmido, pois a água pode prejudicar o acabamento ou causar mofo na madeira;
- Não se recomenda o uso de produtos à base de amoníaco.
- Não utilize esponja de aço ou qualquer material que possa arranhar a superfície do produto durante a limpeza.
- Não utilize plásticos ou papéis coloridos para forrar seu móvel.
- Evite arrastar objetos em cima do móvel. Eles podem riscar e prejudicar o acabamento de seu móvel.
- O material dos seus móveis tem um tratamento contra fungos e cupins, mesmo assim, em ambientes infestados recomenda-se a dedetização antes de instalar a seu móvel;
- Tente evitar a exposição direta ao sol. Sugere-se utilização de cortinas para proteger seu móvel;

TAKING GOOD CARE OF YOUR FURNITURE

Cleaning and caring instructions:

- Wipe the wood furniture down with a moist cloth to properly clean the furniture.
- Do not forget to dry your furniture out. Humidity can damage the finish or create mould.
- Chemical products are not recommended;
- Never clean the furniture with scouring powders, steel scrubber pads or any other product which can scratch its surfaces.
- Furniture surfaces should not be covered with colored plastic or paper sheets.
- Avoid dragging objects on top of the furniture. They might scratch the finishing.
- Wood furniture are made of mould and termites resistant materials, however, it is recommended to use termiticides in infested places before installing the furniture.
- Avoid furniture exposure to direct Sun light. Drapers suggested.

CUIDE BIEN DE SU MUEBLE

Indicaciones de limpieza y conservación

- Para limpiar correctamente su mueble de madera, siempre use un paño húmedo.
- No se olvide de secar su muebles! No debe permanecer húmedo, pues el agua puede perjudicar el acabado o causar moho en la madera.
- No es recomendable utilizar productos con amoníaco.
- No utilizar esponjas de acero o cualquier material que dañe la superficie de los muebles.
- No utilizar plásticos o papeles coloridos para forrar los muebles.
- Evite arrastrar objetos encima de los muebles. Ellos pueden riscar o dañar el acabado de su mueble.
- El material de los muebles tiene un tratamiento contra los hongos y las polillas, aun así, en ambientes infectados se recomienda desinfectar antes de instalar su mueble.
- Evite la exposición directa al sol. Se sugiere la utilización de cortinas para proteger sus muebles.

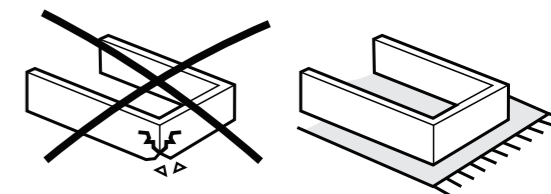

As ferramentas necessárias para montagem do produto não são fornecidas. The necessary tools for assembly aren't supplied. Las herramientas necesarias para armar los productos no son fornecidas.



Montagem
Mounting
Montaje

Sugestão da quantidade de pessoas necessárias para montagem.
Tip of the number of people required for product assembly.
Consejo de la cantidad de personas necesarias para el armado de productos.



Rod. Prefeito Adolfo Nicolato, Km 10 - Rodeiro/MG - CEP:36510-000
+ 55 32 3577-3300 www.grupolopas.com.br

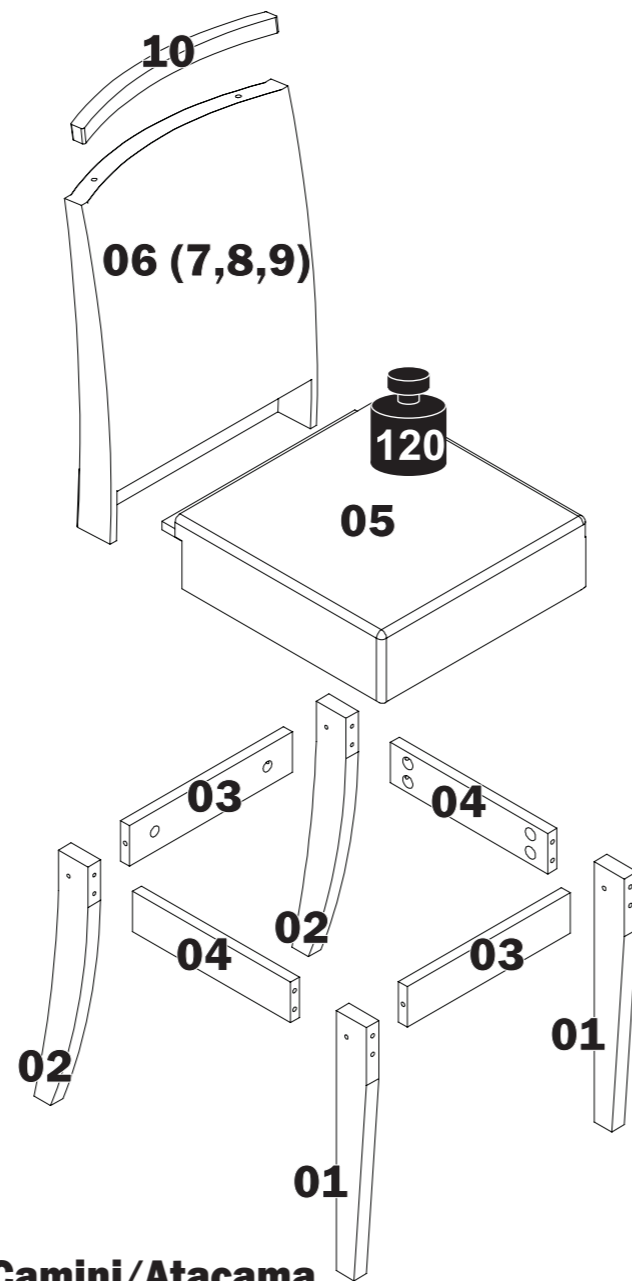

Instruções de Montagem Cadeira Apogeu/Camini/Atacama

Assembly Instructions Apogeu/Camini Chair/ Atacama

Instrucciones de Armado Silla Apogeu/Camini/Atacama

KG Peso máximo suportado
Maximum weight supported
Peso máximo soportado

1

02x

(A)

10

M

Importante: Passar cola nas cavilhas
It's important to put glue in the wooden dowel
Importante: Pasar cola en los tarugos

2

Encaixar o anel de fixação com a porca virada para o parafuso.
Put the fixation ring screwing the nut.
Encajar el anillo de fijación atornillando la tuerca.

04x

(G)

(F)

02

04

01

(A)

08x

3

Encaixar o anel de fixação com a porca virada para o parafuso.
Put the fixation ring screwing the nut.
Encajar el anillo de fijación atornillando la tuerca.

02x

(H)

(F)

04

03

02

01

(A)

02x

4

Encaixar o anel de fixação com a porca virada para o parafuso.
Put the fixation ring screwing the nut.
Encajar el anillo de fijación atornillando la tuerca.

02x

(A)

02x

(H)

(F)

03

04

02

01

5

(K)

(L)

04x

6

05

06

(J)

(F)

02x

7

05

06

(I)

10x

(E)

UTILIZE 10 PARAFUSOS 3,5X14 PARA
FIXAR A CHAPA UNIÃO.
USE 10 3,5X14 SCREWS TO FIT
THE UNION BLADE.
UTILICE 10 TORNILLOS 3,5X14 PARA
FIJAR LA PLACA DE UNIÓN.

8

Fixar a estrutura e os pés.
Screw the structure with feet.
Fijar la estructura con los pies.

04x

(A)

(B)

9

10

06

05

(M)

Importante: Passar cola nas cavilhas
It's important to put glue in the wooden dowel
Importante: Pasar cola en los tarugos

